

**Operating Instructions**  
**Bedienungsanleitung**  
**Instructions d'utilisation**  
**Istruzioni per l'uso**  
**Gebruiksaanwijzing**  
**Manual de instrucciones**  
**Brugsvejledning**  
**Driftsföreskrifter**  
**Bruksanvisning**  
**Käyttöohjeet**

# Panasonic

**Cordless Drill & Driver**  
**Akku-Bohrschrauber**  
**Perceuse et tournevis sur batterie**  
**Trapano e cacciavite senza filo**  
**Draadloze boor en schroevendraaier**  
**Taladro y destornillador sin cable eléctrico**  
**Ledningsfri bor og skrutrækker**  
**Laddningsbar borr/skruvdragare**  
**Oppladbar drill og skrutrekker**  
**Ladattava porakone/ruuvinväännin**

**Model No: EY7411**

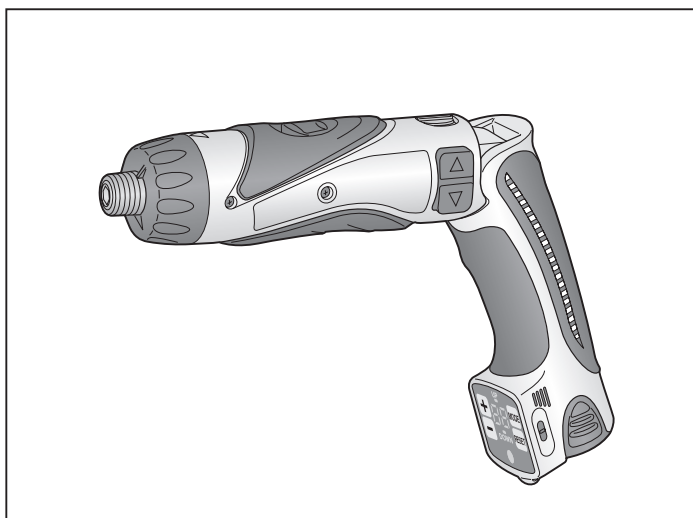

Before operating this unit, please read these instructions completely and save this manual for future use.

Vor Inbetriebnahme des Gerätes die Betriebsanleitung bitte gründlich durchlesen und diese Broschüre zum späteren Nachschlagen sorgfältig aufbewahren.

Lire entièrement les instructions suivantes avant de faire fonctionner l'appareil et conserver ce mode d'emploi à des fins de consultation ultérieure.

Prima di usare questa unità, leggere completamente queste istruzioni e conservare il manuale per uso futuro.

Lees deze gebruiksaanwijzing aandachtig door voor u het apparaat in gebruik neemt en bewaar de gebruiksaanwijzing voor eventuele naslag.

Antes de usar este aparato por primera vez, lea todas las instrucciones de este manual y guarde el manual para poderlo consultar en el futuro.

Gennemlæs denne betjeningsvejledning før brugen og gem den til fremtidig brug.

Läs igenom hela bruksanvisningen innan verktyget tas i bruk. Spara bruksanvisningen för senare användning.

Før enheten tas i bruk, vennligst les disse alle anvisningene og oppbevar deretter bruksanvisningen for senere bruk.

Lue ohjeet huolella ennen laitteen käyttöönottoa ja säilytä tämä käyttöohje tallessa tulevaa tarvetta varten.

English:	Page	6	Español:	Página	62
Deutsch:	Seite	18	Dansk:	Side	73
Français:	Page	29	Svenska:	Sid	84
Italiano:	Pagina	40	Norsk:	Side	95
Nederlands:	Bladzijde	51	Suomi:	Sivu	106

**FUNCTIONAL DESCRIPTION**  
**FUNKTIONS BESCHREIBUNG**  
**DESCRIPTION DES FONCTIONS**  
**DESCRIZIONE DELLE FUNZIONI**  
**FUNCTIEBESCHRIJVING**  
**DESCRIPCIÓN FUNCIONAL**  
**FUNKTIONS BESKRIVELSE**  
**FUNKTIONS BESKRIVNING**  
**FUNKSJONS BESKRIVELSE**  
**TOIMINTAKUVAUS**

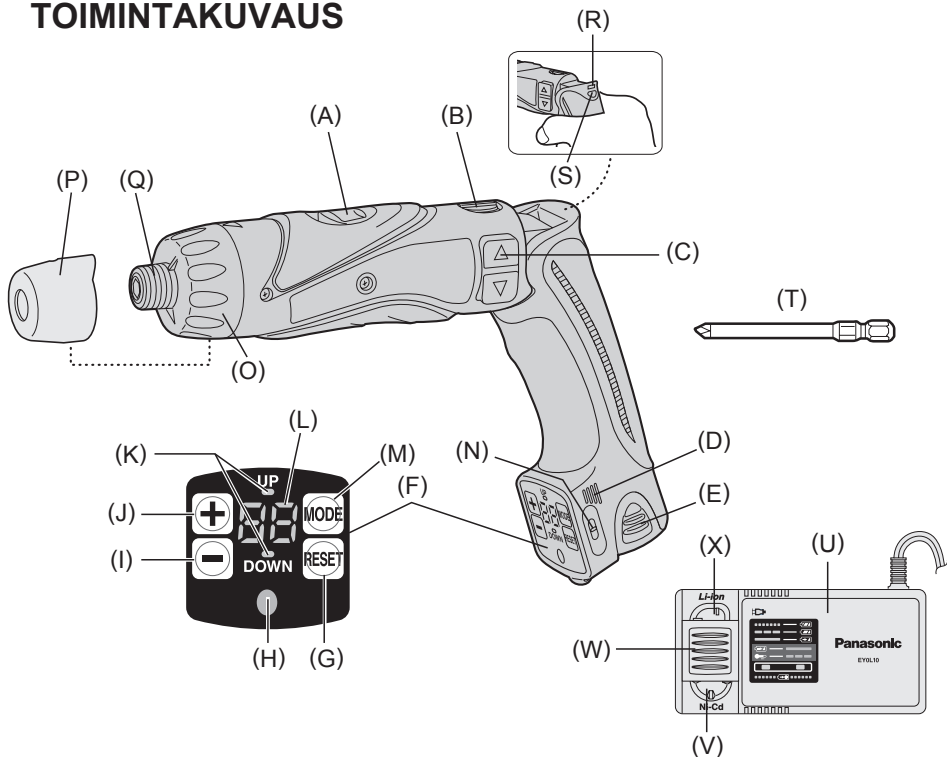

(A)	<p>Speed selector switch  Bereichsschalter  Sélecteur de vitesse de rotation  Selettore di velocità  Snelheidskeuzeschakelaar  Conmutador selector de velocidad  Hastighedsvælgeromskifter  Varvtalsomkopplare  Hastighetsvelger  Nopeusalueen valitsin</p>	(B)	<p>Main switch lock  Hauptschaltersperre  Verrou de l'interrupteur principal  Blocco interruttore principale  Hoofdschakelaarvergrendeling  Bloqueo de interruptor principal  Hoverafbryderlås  Strömbrytarspär  Hovedbryterlås  Pääkytkimen lukko</p>
(C)	<p>Forward/Reverse switch  Vorwärts-/Rückwärtsschalter  Sélecteur de marche avant/marche arrière  Interruttore di avanzamento/inversione  Links/rechtsschakelaar  Conmutador de avance/marcha  Knap til forlæns/baglæns retning  Riktningomkopplare  Forover-/bakoverbryter  Eteenpäin/taaksepäin kytkin</p>	(D)	<p>Buzzer sound part  Summertonteil  Pièce de l'alarme  Sezione suono del cicalino  Zoemertongedeelte  Parte de sonido de zumbador  Summetonedel  Summerljudsdel  Summertonedel  Summerin ääniosa</p>
(E)	<p>Battery pack  Akku  Batterie autonome  Pacco batteria  Accu  Bateria  Batteripakning  Batteri  Batteri-pakke  Akku</p>	(F)	<p>Control panel  Bedienfeld  Panneau de commande  Pannello di controllo  Bedieningspaneel  Panel de controlp  Kontrolpanel  Kontrollpanel  Kontrollpanel  Säätöpaneeli</p>
(G)	<p>Reset button  Rückstelltaste  Bouton de remise à zéro  Tasto di azzeramento  Resettoets  Botón de reposición  Nulstillingsknap  Återställningsknapp (RESET)  Tilbakestillingsknapp  Palautuspainike</p>	(H)	<p>LED light  LED-Leuchte  Lumière DEL  Luce LED  LED-lampje  Luz indicadora  LED-lys  LED-ljus  LED-lys  LED-valo</p>

(I)	<p>– (MINUS) button Taste – (MINUS) Bouton – (MOINS) Tasto – (MENO) – (MIN) toets Botón – (MENOS) - (MINUS) knap Minusknapp (–) – (MINUS)-knapp (MIINUS)-painike</p>	(J)	<p>+ (PLUS) button Taste + (PLUS) Bouton + (PLUS) Tasto + (PIÙ) + (PLUS) toets Botón + (MÁS) + (PLUS) knap Plusknapp (+) + (PLUSS)-knapp (PLUS)-painike</p>
(K)	<p>Count system display lamp Zählsystem-Anzeigelampe Voyant d'affichage du système de comptage Lampada del display del sistema di conteggio Telsysteem-aanduidingslampje Luz indicadora del sistema de cuenta Tællesystemvisningslampe Indikatorer för räkningsmetod (UP/DOWN) Displaylys for tellesystem Laskujärjestelmän näyttölamppu</p>	(L)	<p>Count display LED Zählungsanzeige-LED DEL de l'affichage du compteur LED del display di conteggio Teldisplay-LED LED indicadora de cuenta Tællevisning-LED LED-räkneverk LED-lys for tellerdisplay Laskunäytön LED</p>
(M)	<p>Mode Button Modustaste Bouton de Mode Tasto modalità Functietoets Botón de modo Funktionsknapp Lägesväljare (MODE) Modus-knapp Muotopainike</p>	(N)	<p>Hold switch Halteschalter Sélecteur de pause Interruttore di mantenimento funzione Blokkeerschakelaar Conmutador HOLD Hold-knap Inställningslås (HOLD) Hold-bryter Pitokytkin</p>
(O)	<p>Clutch handle Kupplungsring Poignée de l'embrayage Impugnatura frizione Koppelingshandgreep Mango de embrague Koblingshåndtag Kopplingshandtag Clutchhåndtak Kytkimen kahva</p>	(P)	<p>Clutch lock cover Kupplungssperrenabdeckung Couvercle du verrou de l'embrayage Coperchio blocco frizione Afdekkap voor koppelingsvergrendeling Cubierta de bloqueo de embrague Dæksel til koblingslås Kopplingspärnkåpa Clutchlåsedeksel Kytkimen lukon kansi</p>







(Q)	<p>Hexagonal bit chuck Sechskantbitfutter Mandrin de mèche hexagonal Mandrino esagonale per punte Zeskantboorkop Portador de broca hexagonal Sekskantet borepatron Chuck för sexkantsbits Sekskantet borchuck Kuusioterän kiinnityslaite</p>	(R)	<p>Battery low warning lamp Akkuladungs-Warnlampe Témoins d'avertissement de batterie basse Spia avvertenza batteria scarica Waarschuwingslampje voor lage accuspanning Luz de aviso de baja carga de batería Advarselslampes batterieffekt lav Varningslampa för svagt batteri Varsellampe for at batteriet er for lavt Alhaisen akkujännitteen varoituslamppu</p>
(S)	<p>LED light ON/OFF button LED-Leuchten-EIN/AUS-Taste Bouton Marche/Arrêt de la lumière DEL Tasto di accensione e spegnimento della luce LED Aan/uit-toets (ON/OFF) voor LED-lampje Botón ON/OFF de luz LED T/END/SLUK-knap til LED-lys Strömbrytare för LED-ljus PÅ/AV-knapp for LED-lys LED-valon kytkin/katkaisupainike</p>	(T)	<p>#2 Phillips bit #2 Kreuzschlitzbit Mèches Phillips #2 2 bit Philips #2 Kruiskopbit Broca Philips No2 #2 Phillips-bit Kryssmejselbits #2 #2 Phillips bit Phillips-terä #2</p>
(U)	<p>Battery charger Ladegerät Chargeur de batterie Caricabatterie Acculader Cargador de la batería Batterioplader Batteriladdare Batterilader Akkulaturi</p>	(V)	<p>Ni-Cd battery pack dock Ni-Cd-Akkuladeschacht Poste d'accueil de la batterie autonome Ni-Cd Spazio raccordo pacco batteria Ni-Cd Ni-Cd accuhouder Enchufe de carga de batería Ni-Cd Ni-Cd batteripakningsdok Docka för NiCd-batteri Dokk for Ni-Cd-batteripakke Ni-Cd akun liitin</p>
(W)	<p>Battery dock cover Ladeschachtabdeckung Couvercle du poste d'accueil de la batterie Coperchio vano batteria Deksel van accuhouder Cubierta de enchufe de carga de batería Batteridokdæksel Batteridockningslucka Batteridokkdeksel Akkuliittimen kansi</p>	(X)	<p>Li-ion battery pack dock Li-Ion-Akkuladeschacht Poste d'accueil de la batterie autonome Li-ion Spazio raccordo pacco batteria Li-ion Li-ion accuhouder Enchufe de carga de batería Li-ión Li-ion batteripakningsdok Docka för litiumjonbatteri Dokk for Li-ion-batteripakke Li-ioniakun liitin</p>

Read the Safety Instructions booklet and the following before using.

# I. ADDITIONAL SAFETY RULES

- 1) **Wear ear protectors when using the tool for extended periods.**  
Prolonged exposure to high intensity noise can cause hearing loss.
- 2) Be aware that this tool is always in an operating condition, since it does not have to be plugged into an electrical outlet.
- 3) When drilling into walls, floors, etc., “live” electrical wires may be encountered. **DO NOT TOUCH THE CHUCK OR ANY FRONT METAL PARTS OF THE TOOL!** Hold the tool only by the plastic handle to prevent electric shock in case you drill into a “live” wire.
- 4) If the bit becomes jammed, immediately turn the main switch off to prevent an overload which can damage the battery pack or motor.  
Use reverse motion to loosen jammed bits.
- 5) During charging, the charger may become slightly warm. This is normal. Do not leave the battery in the charger for more than 24 hours after charging is completed.

Symbol	Meaning
V	Volts
≡	Direct current
n <sub>0</sub>	No load speed
... min <sup>-1</sup>	Revolutions or reciprocations per minutes
Ah	Electrical capacity of battery pack
	Rotation only
  	To reduce the risk of injury, user must read and understand instruction manual.

## **⚠ WARNING:**

- Do not use other than the Panasonic battery packs that are designed for use with this rechargeable tool.
- Panasonic is not responsible for any damage or accident caused by the use of the recycled battery pack and the counterfeit battery pack.
- Do not dispose of the battery pack in a fire, or expose it to excessive heat.
- Do not drive the likes of nails into the battery pack, subject it to shocks, dismantle it, or attempt to modify it.
- Do not allow metal objects to touch the battery pack terminals.
- Do not carry or store the battery pack in the same container as nails or similar metal objects.
- Do not charge the battery pack in a high-temperature location, such as next to a fire or in direct sunlight. Otherwise, the battery may overheat, catch fire, or explode.
- Never use other than the dedicated charger to charge the battery pack. Otherwise, the battery may leak, overheat, or explode.
- When the Battery Pack Has Deteriorated, Replace It with a New One.  
Continued use of a damaged battery pack may result in heat generation, ignition or battery rupture.

# II. ASSEMBLY & OPERATION

## ● Hexagonal Bit Chuck

### Attaching the bits

#### NOTE:

When attaching or removing drill bits, disconnect the battery pack from the tool and switch the lock button into the lock position.

1. Hold the collar of the chuck and pull it out from the driver.
2. Insert the bit into the chuck. Release the collar.

- The collar will return to its original position when it is released.
- Pull the bit to make sure it does not come out.
- To remove the bit, pull out the collar in the same way.

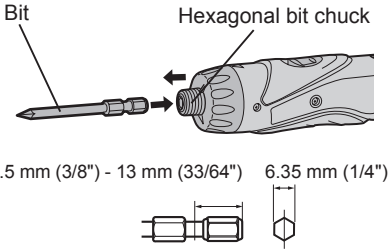

## ● Clutch Handle (Clutch Torque Setting)

Adjust the torque to one of the 21 possible settings to the job. There is an interval of about 0.13 N·m (1.3 kgf·cm or 1.1 in-lbs) between steps.

### CAUTION:

Test the setting before actual operation.

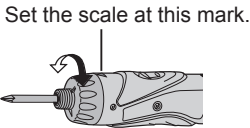

## Reference for Adjusting Torque

Setting	Torque	Use
1	Approx: 0.29 N·m (3.0 kgf·cm or 2.6 in-lbs)	For driving screws
5	Approx: 0.82 N·m (8.4 kgf·cm or 7.3 in-lbs)	
9	Approx: 1.35 N·m (13.8 kgf·cm or 12.0 in-lbs)	
13	Approx: 1.88 N·m (19.2 kgf·cm or 16.6 in-lbs)	
17	Approx: 2.41 N·m (24.6 kgf·cm or 21.3 in-lbs)	
21	Approx: 2.94 N·m (30.0 kgf·cm or 26.0 in-lbs)	
	Approx: 4.4 N·m (45.0 kgf·cm or 39.0 in-lbs)	For powerful driving screws and drilling

- When using at high speeds, set the clutch at 10 or below. (Operation stops at the maximum torque of 1.5 N·m (15 kgf·cm) when the scale is higher.)

- The auto shut-off function may become inoperable at high clutch settings when battery power drops. Recharge the battery in that case.

### NOTE:

The chart is only a reference. The torque settings may differ by materials, types of screws, etc. Please test it at your own conditions before use.

## ● Control Panel

Manufacturer settings upon shipment

- Count system: Count down system
- Count setting value: 99
- Buzzer sound pitch: b1 (Low sound)
- Double tightening counting prevention count time: 0 (OFF)
- Hold switch: Released

Please set the settings according to conditions of use.

## Screw count function

- Counts the number of auto stops. (Counts the number of screws driven)
- The count method can be selected from "UP" or "DOWN".
- When the set number of screws to be driven is reached, a buzzer sounds and the count value is reset.
- The buzzer sound can be selected from 3 types of sound.
- Double tightening counting prevention function  
Work (double tightening and screw driving confirmation, etc.) that began within the set time is not counted after the driven screws are counted.

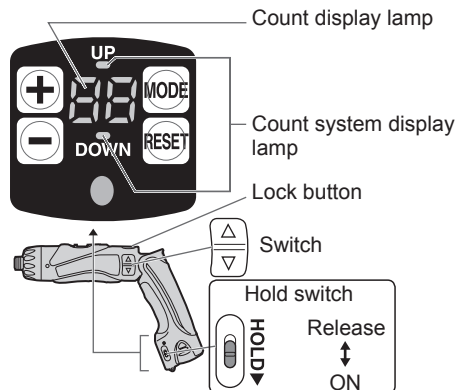

## Starting the control panel

1. Release the hold switch.
2. To illuminate the control panel
  - ① Release the lock button
  - ② Press  (Control panel is lit.)
    - The count display lamp and “UP” or “DOWN” are illuminated.



## Setting the count functions (Screw count setting/Count system setting)

1. Press  while the control panel is illuminated.

Each time  is pressed, the screw count setting and count system setting switch and flash.



- Screw count setting  
→ Count display lamp flashes.
- Count system setting  
→ “UP” or “DOWN” flashes.



### 2. Screw count setting

Set the number of screws with  or .

- The range can be set within 0 – 99.
- 0 is not counted.



### Count system setting

Press . “UP” or “DOWN” will begin to flash. Next select  (“UP”) or  (“DOWN”).

- Press and hold the () or () buttons while setting the torque to vary the value continuously.

< Count System “UP” >

- Displays the count for the number of screws driven.

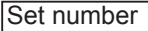
( →  →  ... )

The settings are activated by pushing .

- When the set number of screws is reached, the buzzer sounds and the count value resets to zero.

< Count System “DOWN” >

- Displays the count for the remaining number of screws to be driven.

( ...  →  → )

- When the set number of screws to be driven is reached, the buzzer

sounds and the count value resets to original set number.

3. The settings are activated by pushing



- The previous setting will be cleared.

4. To prevent changes in the set values due to operational errors.

- Turn the HOLD switch to ON.



## Convenient function settings (buzzer sound setting/double tightening counting prevention time setting)



1. Press  for 2 or more seconds while the control panel is illuminated.



- Count display lamp “F1” is illuminated.

Each time  is pressed, the buzzer sound setting and double tightening counting prevention time setting can be switched.

- “Buzzer sound setting”  
→ “F1” is illuminated.
- “Double tightening counting prevention time setting”  
→ “F2” is illuminated.

### 2. Buzzer sound setting



The buzzer sound can be selected with   when “F1” is illuminated.

Operation	Display	Sound Frequency
 ↑ ↓ 	b3	High pitched sound (Approx. 4 kHz)
	b2	Medium pitched sound (Approx. 3 kHz)
	b1	Low pitched sound (Approx. 2 kHz)
	b0	No sound (OFF)

- If  is pressed, the buzzer sound saved from the previous setting is displayed.

### Double tightening counting prevention time setting

Press  to illuminate “F2” and select the time with  .

Operation	Display	No. of seconds	Following the screw count, screw driving within the set number of seconds is not counted.
 	30	3 seconds	
	⋮	⋮	
	1	0.1 second	
	0	OFF	

- If  is pressed, the time setting saved from the previous setting is displayed.

3. The settings are activated by pressing .

4. To prevent changes in the set values due to operational errors.

- Turn the HOLD switch to ON.



### To change the screw count while in use

1. Release the hold switch.

2. Adjust the count value with  .

- The displayed number of screws to be driven can be changed within the range of the screw count values.

3. To prevent changes in the set values due to operational errors.

- Turn the HOLD switch to ON.



■ While setting, if no operations are conducted for 60 or more seconds and when the battery is removed

- Operation of the set value becomes invalid.

Please reset the operational values.

■ When batteries are changed while in use

- When batteries are changed, the count value is saved. Therefore, the drill can be used continuously.

## ● Battery Low Warning Lamp

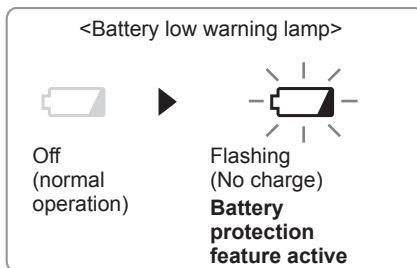

Excessive (complete) discharging of Li-ion batteries shortens their service life dramatically. The driver includes a battery protection feature designed to prevent excessive discharging of the battery pack.

- The battery protection feature activates immediately before the battery loses its charge, causing the battery low warning lamp to flash.
- If you notice the battery low warning lamp flashing, charge the battery pack immediately.

## ● Clutch Lock Cover

The clutch lock cover allows you to lock the clutch at the selected setting.

### Attaching the cover

1. Select the appropriate clutch setting for the application.
2. Attach the clutch lock cover.
  - Align the triangle mark on the cover with the graduation selection mark on the drill and attach.

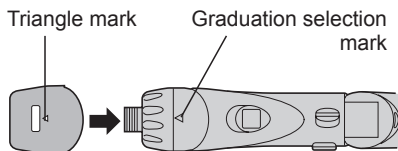

### Removing the cover

1. Grip the clutch lock cover with your fingers on the  mark and the bottom of the cover, then push in and twist to remove.

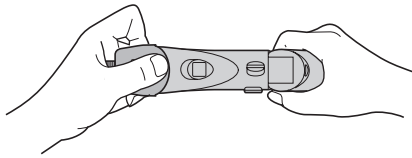

- It will be difficult to remove the clutch lock cover from the drill if you push on the side of the cover while pulling it off.

### ● Using the LED Light

Before the use of LED light, always pull the power switch once.

Press  the LED light on button.

The light illuminates with very low current, and it does not adversely affect the performance of the tool during use or its battery capacity.

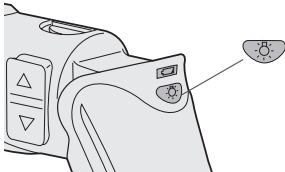
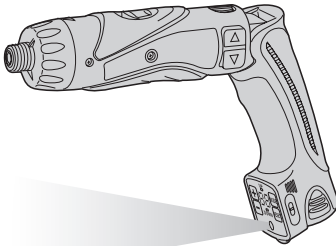

#### CAUTION:

- The built-in LED light is designed to illuminate the small work area temporarily.
- Do not use it as a substitute for a regular flashlight, since it does not have enough brightness.
- LED light turns off when the tool has not been used for 5 minutes.

#### Caution : DO NOT STARE INTO BEAM.

Use of controls or adjustments or performance of procedures other than those specified herein may result in hazardous radiation exposure.

### ● Bit-locking Function

With the switch at off and the bit locked in place, the tool can be used as a manual screw-driver - up to 14.7 N·m (150 kgf·cm, 130 in·lbs).

There will be a little play in the driving shaft, but this is not a malfunction.

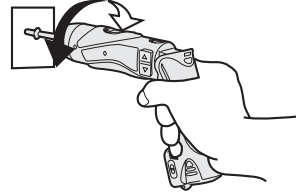

### ● Main Switch (ON/OFF)

Push the upper half of the switch for forward rotation, or the lower half for reverse rotation.

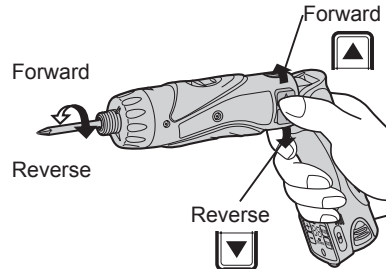

### ● Speed Selector Switch

To suit the application of this tool, two different rotational speeds are available. Depending upon use, either the high or low speed should be selected.

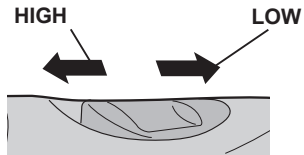

	Speed selection	Torque
LOW	200 min <sup>-1</sup> (rpm)	High
HIGH	600 min <sup>-1</sup> (rpm)	Low

#### CAUTION:

- Check speed selector switch before use.
- Do not operate the speed selector

switch while the main switch is on (switch is in the ON position).

## ● Main Switch Lock

After use, set the main switch lock at the lock position to prevent accidental operation.

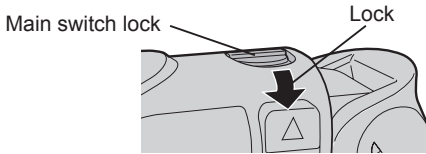

## ● Battery Pack

1. Remove the battery pack away from the tool.
2. Charge the battery pack using the battery charger.
3. After charging has been completed, remove the battery pack from the charger and connect it to the tool. Disconnect the charger from the power source when not in use.

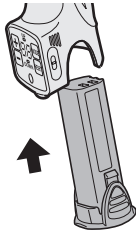

### NOTE:

Use under extremely hot or cold conditions will reduce operating capacity per charge.

## [Battery Pack]

### For Appropriate Use of Battery pack

#### Li-ion Battery pack

- For optimum battery life, store the Li-ion battery pack following use without charging it.
- The ambient temperature range is between 0°C (32°F) and 40°C (104°F). If the battery pack is used when the battery temperature is below 0°C

(32°F), the tool may fail to function properly.

- When battery pack is not in use, keep it away from other metal objects like: paper clips, coins, keys, nails, screws, or other small metal objects that can make a connection from one terminal to another. Shorting the battery terminals together may cause sparks, burns or a fire.
- When operating the battery pack, make sure the work place is well ventilated.

## Battery Pack Life

The rechargeable batteries have a limited life. If the operation time becomes extremely short after recharging, replace the battery pack with a new one.

## Battery Recycling

### ATTENTION:

For environmental protection and recycling of materials, be sure that it is disposed of at an officially assigned location, if there is one in your country.

## [Battery Charger]

### Charging

### Common Cautions for the Li-ion/Ni-Cd Battery Pack

#### NOTE:

- When a cold battery (of about 0°C or less) is to be charged in a warm room, leave the battery in the room for at least one hour and charge it when it has warmed up to room temperature. (Failing to do so may result in less than a full charge.)
- Cool down the charger when charging more than two battery packs consecutively.
- Do not insert your fingers into contact hole, when holding charger or any other occasions.

#### CAUTION:

To prevent the risk of fire or damage to the battery charger.



- Do not use power source from an engine generator.
- Do not cover vent holes on the charger and the battery pack.
- Unplug the charger when not in use.

## Li-ion Battery Pack

### NOTE:

Your battery pack is not fully charged at the time of purchase. Be sure to charge the battery before use.

### Battery charger

1. Plug the charger into the AC outlet.

### NOTE:

Sparks may be produced when the plug is inserted into the AC power supply, but this is not a problem in terms of safety.

2. Slide the battery dock cover back to allow insertion of the Li-ion battery pack.

- Verify that the cover is locked securely in place.

3. Insert the battery pack firmly into the charger.

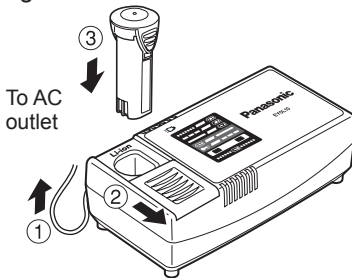

4. During charging, the charging lamp will be lit.

When charging is completed, an internal electronic switch will automatically be triggered to prevent overcharging.

- Charging will not start if the battery pack is warm (for example, immediately after heavy-duty operation). The orange standby lamp will be flashing until the battery cools down. Charging will then begin automatically.

5. The charge lamp (green) will flash slowly once the battery is approximately 80% charged.

6. When charging is completed, the charging lamp will start flashing quickly in green color.
7. If the temperature of the battery pack is 0°C or less, charging takes longer to fully charge the battery pack than the standard charging time. Even when the battery is fully charged, it will have approximately 50% of the power of a fully charged battery at normal operating temperature.
8. If the power lamp does not light immediately after the charger is plugged in, or if after the standard charging time the charging lamp does not flash quickly in green, consult an authorized dealer.
9. If a fully charged battery pack is inserted into the charger again, the charging lamp lights up. After several minutes, the charging lamp may flash quickly to indicate the charging is completed.

## Ni-Cd Battery Pack

### NOTE:

When you charge the battery pack for the first time, or after prolonged storage, charge it for about 24 hours to bring the battery up to full capacity.

### Battery charger

1. Plug the charger into the AC outlet.

### NOTE:

Sparks may be produced when the plug is inserted into the AC power supply, but this is not a problem in terms of safety.

2. Slide the battery dock cover back to allow insertion of the Ni-Cd battery pack.

- Verify that the cover is locked securely in place.

3. Insert the battery pack firmly into the charger.



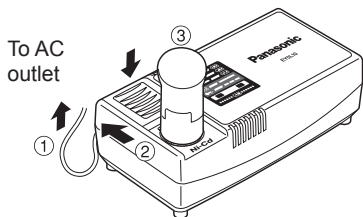

4. During charging, the charging lamp will be lit.

When charging is completed, an internal electronic switch will automatically be triggered to prevent overcharging.

- Charging will not start if the battery pack is warm (for example, immediately after heavy-duty operation).

The orange standby lamp will be flashing until the battery cools down. Charging will then begin automatically.

5. When charging is completed, the charging lamp will start flashing quickly in green color.
6. If the power lamp does not light immediately after the charger is plugged in, or if after the standard charging time the charging lamp does not flash quickly in green, consult an authorized dealer.
7. If a fully charged battery pack is inserted into the charger again, the charging lamp lights up. After several minutes, the charging lamp may flash quickly to indicate the charging is completed.

## LAMP INDICATIONS



**Green Lit**  
Charger is plugged into the AC outlet.  
Ready to charge.



**Green Flashing Quickly**  
Charging is completed. (Full charge.)



**Green Flashing**  
Battery is approximately 80% charged. (Usable charge. Li-ion only)



**Green Lit**  
Now charging.

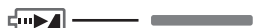

**Orange Lit**  
Battery pack is cool.  
The battery pack is being charged slowly to reduce the load on the battery. (Li-ion only)



**Orange Flashing**  
Battery pack is warm. Charging will begin when temperature of battery pack drops.



**Charging Status Lamp**  
Left: green Right: orange will be displayed.



**Both Orange and Green Flashing Quickly**  
Charging is not possible. Clogged with dust or malfunction of the battery pack.

If the temperature of the battery pack is  $-10^{\circ}\text{C}$  or less, the charging status lamp (orange) will also start flashing. Charging will begin when the temperature of the battery pack goes up (Li-ion only)

# Information for Users on Collection and Disposal of Old Equipment and used Batteries



These symbols on the products, packaging, and/or accompanying documents mean that used electrical and electronic products and batteries should not be mixed with general household waste.

For proper treatment, recovery and recycling of old products and used batteries, please take them to applicable collection points, in accordance with your national legislation and the Directives 2002/96/EC and 2006/66/EC.



By disposing of these products and batteries correctly, you will help to save valuable resources and prevent any potential negative effects on human health and the environment which could otherwise arise from inappropriate waste handling.



For more information about collection and recycling of old products and batteries, please contact your local municipality, your waste disposal service or the point of sale where you purchased the items.

Penalties may be applicable for incorrect disposal of this waste, in accordance with national legislation.

Cd

## For business users in the European Union

If you wish to discard electrical and electronic equipment, please contact your dealer or supplier for further information.

## [Information on Disposal in other Countries outside the European Union]

These symbols are only valid in the European Union. If you wish to discard these items, please contact your local authorities or dealer and ask for the correct method of disposal.

## Note for the battery symbol (bottom two symbol examples):

This symbol might be used in combination with a chemical symbol. In this case it complies with the requirement set by the Directive for the chemical involved.

## III. MAINTENANCE

Use only a dry, soft cloth for wiping the unit. Do not use a damp cloth, thinner, benzine, or other volatile solvents for cleaning.

## IV. ACCESSORIES

### ⚠ CAUTION:

To prevent the risk of injury, only use accessory or attachment for its stated purpose.

If you need any assistance for more details regarding these accessories, ask your local service center.

#### • EY9X007E

Clutch lock cover

Use only bits suitable for size of drill's chuck.

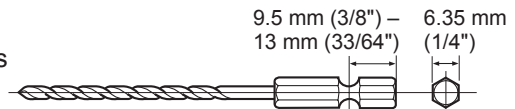

# V. SPECIFICATIONS

## MAIN UNIT

Model		EY7411	
Capacity	Screw driving	Machine screw	M2.5 – M5
	Drilling	Wood screw	ø 3.8 × 38 mm (5/32" × 1-29/64")
		For metal	ø 5 mm (13/64") spc t = 1.6 mm
Motor		3.6 V DC	
No load speed		LOW: 200 min <sup>-1</sup> (rpm)	
		HIGH: 600 min <sup>-1</sup> (rpm)	
Maximum torque		LOW: 4.4 N·m (45 kgf-cm, 39 in-lbs) HIGH: 1.5 N·m (15 kgf-cm, 13 in-lbs)	
Maximum clutch torque		3.0 N·m (30 kgf-cm, 26 in-lbs)	
Overall length		283 mm (11-5/32")	
Weight (with battery pack)		0.5 kg (1.1 lbs)	

## BATTERY PACK

Model	EY9L10
Storage battery	Li-ion Battery
Battery voltage	3.6 V DC (3.6 V × 1 cell)

## BATTERY CHARGER

Model	EY0L10	
Weight	0.6 kg (1.3 lbs)	
Electrical rating	See the rating plate on the bottom of the charger.	
Charging time	2.4 V	3.6 V
	EY9021 Full: 15 min.	EY9025 Full: 15 min.
		EY9L10 Usable: 15 min.
		Full: 30 min.

### NOTE:

- For applicable battery packs to this charger, see the label on the charger or the latest general catalog.  
The instruction label on the battery packs also shows the applicable charger.

**ONLY FOR U. K.**



## VI. ELECTRICAL PLUG INFORMATION

### FOR YOUR SAFETY PLEASE READ THE FOLLOWING TEXT CAREFULLY

This appliance is supplied with a moulded three pin mains plug for your safety and convenience.

A 5 amp fuse is fitted in this plug.

Should the fuse need to be replaced please ensure that the replacement fuse has a rating of 5 amp and that it is approved by ASTA or BSI to BS1362.

Check for the ASTA mark  or the BSI mark  on the body of the fuse.

If the plug contains a removable fuse cover you must ensure that it is refitted when the fuse is replaced.

If you lose the fuse cover the plug must not be used until a replacement cover is obtained.

A replacement fuse cover can be purchased from your local Panasonic Dealer.

IF THE FITTED MOULDED PLUG IS UNSUITABLE FOR THE SOCKET OUTLET IN YOUR HOME THEN THE FUSE SHOULD BE REMOVED AND THE PLUG CUT OFF AND DISPOSED OF SAFELY.

THERE IS A DANGER OF SEVERE ELECTRICAL SHOCK IF THE CUT OFF PLUG IS INSERTED INTO ANY 13 AMP SOCKET.

If a new plug is to be fitted please observe the wiring code as shown below.

If in any doubt please consult a qualified electrician.

### **IMPORTANT:**

The wires in this mains lead are coloured in accordance with the following code:

Blue: Neutral

Brown: Live

As the colours of the wire in the mains lead of this appliance may not correspond with the coloured markings identifying the terminals in your plug, proceed as follows.

The wire which is coloured BLUE must be connected to the terminal in the plug which is marked with the letter N or coloured BLACK.

The wire which is coloured BROWN must be connected to the terminal in the plug which is marked with the letter L or coloured RED.

Under no circumstances should either of these wires be connected to the earth terminal of the three pin plug, marked with the letter E or the Earth Symbol .

**How to replace the fuse:** Open the fuse compartment with a screwdriver and replace the fuse and fuse cover if it is removable.

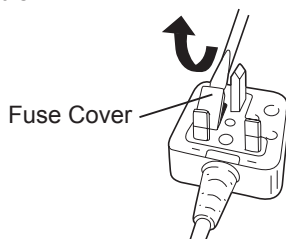

This apparatus was produced to BS800.

—MEMO—

**Original-Anleitung: Englisch**  
**Übersetzung der Original-Anleitung: An-**  
**dere Sprachen**

Lesen Sie bitte vor der ersten Inbetriebnahme dieses Gerätes das separate Handbuch „Sicherheitsmaßnahmen“ sorgfältig durch.

# I. WEITERE WICHTIGE SICHERHEITSREGELN

- 1) Geeigneten Gehörschutz tragen, wenn das Werkzeug längere Zeit im Betrieb ist!

Lange Einwirkung von starkem Lärm kann zu Hörverlust führen.

- 2) Denken Sie daran, dass das Werkzeug ständig betriebsbereit ist, da es nicht an die Steckdose angeschlossen werden muss.



- 3) Beim Bohren oder Schrauben in Wände, Fußböden usw. können stromführende Kabel berührt werden. **DAHER NIE DAS SECHSKANTSCHNELLSPANNFUTTER ODER ANDERE VORDERE METALLTEILE BERÜHREN!** Das Werkzeug beim Schrauben nur am Kunststoffgriff halten, um in solchen Fällen vor elektrischen Schlägen geschützt zu sein.

- 4) Falls der Bit stecken bleibt, lassen Sie sofort den Elektronikschalter los, um eine Überlastung zu verhindern, die den Akku oder Motor beschädigen kann.

Verwenden Sie die Rückwärtsdrehung, um klemmende Bits zu lösen.

- 5) Beim Aufladen kann sich das Ladegerät etwas erhitzen. Dies ist normal. Lassen Sie den Akku nach Abschluss des Ladevorgangs nicht länger als 24 Stunden im Ladegerät.

Symbol	Bedeutung
V	Volt
---	Gleichstrom
n <sub>0</sub>	Leerlaufdrehzahl

... min <sup>-1</sup>	Drehzahl oder Hubzahl pro Minute
Ah	Akkukapazität in Ampere Stunden
	Bohren
	Zur Verminderung der Verletzungsgefahr muss die Bedienungsanleitung gründlich gelesen werden.
	Nur für Inneneinsatz.

## **WARNING:**

- Verwenden Sie nur die Panasonic-Akkus, die für den Einsatz mit dieser Akku-Maschine ausgelegt sind.
  - Panasonic übernimmt keine Verantwortung für etwaige Schäden oder Unfälle, die durch den Gebrauch von recycelten und gefälschten Akkus verursacht werden.
  - Werfen Sie den Akku nicht ins Feuer, und setzen Sie ihn auch keiner übermäßigen Wärme aus.
  - Unterlassen Sie das Einschlagen von Nägeln in den Akku sowie Erschüttern, Zerlegen oder Abändern des Akkus.
  - Achten Sie darauf, dass keine Metallgegenstände mit den Kontakten des Akkus in Berührung kommen.
  - Unterlassen Sie das Tragen oder Aufbewahren des Akkus zusammen mit Nägeln oder ähnlichen Metallgegenständen im selben Behälter.
  - Laden Sie den Akku nicht an einem heißen Ort, wie z. B. in der Nähe eines Feuers oder in direktem Sonnenlicht. Anderenfalls kann der Akku überhitzen, Feuer fangen oder explodieren.
  - Verwenden Sie nur das zugehörige Ladegerät zum Laden des Akkus. Anderenfalls kann der Akku auslaufen, überhitzen oder explodieren.
  - Wenn der Akku schwach geworden ist, ersetzen Sie ihn durch einen neuen.
- Fortgesetzter Gebrauch eines beschädigten Akkus kann zu Wärmezeugung, Entzündung oder Bruch führen.

## II. MONTAGE & BETRIEB

### ● Sechskantbitfutter

#### Anbringen von Bits

#### HINWEIS:

Wenn Sie Bohrerbits anbringen oder abnehmen, trennen Sie den Akku vom Werkzeug, und stellen Sie den Sperrknopf auf die Sperrstellung.

1. Die Hülse des Schnellspannfutters halten und vom Schrauber herausziehen.
2. Den Bit in das Bohrfutter einsetzen. Die Hülse loslassen.
3. Der Ring springt in seine Ausgangsposition zurück, wenn er losgelassen wird.
4. An dem Bit ziehen, um sicherzustellen, dass er nicht abgezogen werden kann.
5. Zum Entfernen des Bits die Hülse auf die gleiche Weise herausziehen.

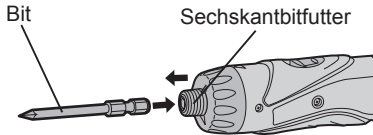

9,5 mm (3/8") - 13 mm (33/64")    6,35 mm (1/4")



### ● Kupplungsring (Einstellung des Kupplungsdrehmoments)

Stellen Sie das Drehmoment für die jeweilige Arbeit auf eine der 21 möglichen Einstellungen ein. Ein Intervall von etwa 0,13 N·m (1,3 kgf·cm) besteht zwischen den Stufen.

#### VORSICHT:

Testen Sie die Einstellung vor der eigentlichen Arbeit.

Die Skala auf dieses Zeichen einstellen.

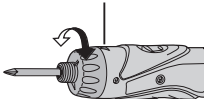

### Referenz für die Drehmoment-Einstellung

Position	Drehmoment	Anwendung
1	Ca. 0,29 N·m (3,0 kgf·cm)	Für normales Schrauben
5	Ca. 0,82 N·m (8,4 kgf·cm)	
9	Ca. 1,35 N·m (13,8 kgf·cm)	
13	Ca. 1,88 N·m (19,2 kgf·cm)	
17	Ca. 2,41 N·m (24,6 kgf·cm)	
21	Ca. 2,94 N·m (30,0 kgf·cm)	Für kraftvolles Schrauben und Bohren
	Ca. 4,4 N·m (45,0 kgf·cm)	

- Stellen Sie die Kupplung bei hohen Drehzahlen auf 10 oder niedriger. (Bei höherem Skalenwert stoppt der Betrieb beim maximalen Drehmoment von 1,5 N·m (15 kgf·cm).)
- Die automatische Abschaltung kann bei höheren Kupplungseinstellungen funktionsunfähig werden, wenn die Akkuleistung nachlässt. Laden Sie in diesem Fall den Akku auf.

#### HINWEIS:

Die Tabelle ist nur ein Anhaltspunkt. Die Drehmoment-Einstellung kann je nach Material, Schraubentyp usw. unterschiedlich sein. Bitte testen Sie die Einstellung für Ihre eigenen Bedingungen vor der Benutzung.

### ● Bedienfeld

Herstellereinstellungen vor dem Versand

- Zählsystem: Abwärtszählung
- Zählereinstellwert: 99
- Summer-Tonhöhe: b1 (Niedriger Ton)
- Zeit zur Verhütung von Doppelanzugszählung: 0 (AUS)
- Halteschalter: Freigegeben

Bitte nehmen Sie die Einstellungen entsprechend den Benutzungsbedingungen vor.

## Schraubenzählfunktion.

- Zählt die Anzahl von Auto-Stopps. (Zählt die Anzahl der eingedrehten Schrauben)
- Die Zählmethode kann zwischen „UP“ und „DOWN“ gewählt werden.
- Wenn der Einstellwert der einzudrehenden Schrauben erreicht wird, ertönt ein Summer, und der Zählerwert wird zurückgestellt.
- Drei Tonhöhen können für den Summertone gewählt werden.
- Funktion zur Verhütung von Doppelanzugszählung  
Die Arbeit (Doppelanzug und Einschraubbestätigung usw.), die innerhalb der Einstellzeit begann, wird nicht gezählt, nachdem die eingedrehten Schrauben gezählt worden sind.

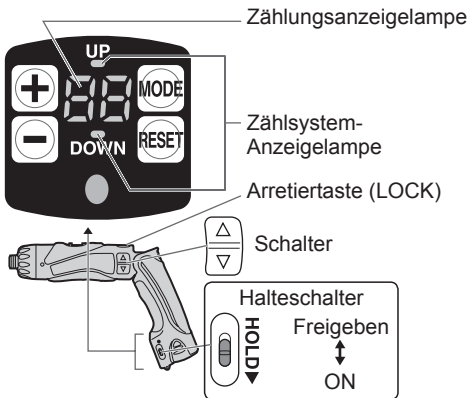

### Aktivieren des Bedienfelds

1. Lassen Sie den Halteschalter los.
2. Bringen Sie das Bedienfeld zum Aufleuchten.
  - ① Lassen Sie die Arretiertaste los.
  - ② Drücken Sie  $\frac{\Delta}{\nabla}$ . (Das Bedienfeld leuchtet auf.)
    - Die Zählungsanzeigelampe sowie „UP“ oder „DOWN“ leuchten auf.

### Einstellen der Zählfunktionen (Schraubenzählung/Zählssystem)

Stellen Sie den Schalter „Hold“ auf (Freigeben) zum Einstellen der Funktionen.

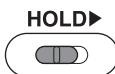

1. Drücken Sie  $\frac{\Delta}{\nabla}$  bei leuchtendem Bedienfeld.

Mit jedem Drücken von  $\frac{\Delta}{\nabla}$  wird zwischen Schraubenzählung und Zählssystem umgeschaltet, wobei die jeweilige Einstellung blinkt.

- Schraubenzählung  
→ Die Zählungsanzeigelampe blinkt.
- Zählssystem  
→ „UP“ oder „DOWN“ blinkt.

### 2. Schraubenzählung

Stellen Sie die Anzahl der Schrauben mit  $\oplus$  oder  $\ominus$  ein.

- Der Bereich kann innerhalb von 0 – 99 eingestellt werden.
- 0 wird nicht gezählt.

### Zählssystem

Drücken Sie  $\frac{\Delta}{\nabla}$ . „UP“ oder „DOWN“ beginnt zu blinken. Wählen Sie nun  $\oplus$  („UP“) oder  $\ominus$  („DOWN“).

- Halten Sie die Taste ( $\oplus$ ) oder ( $\ominus$ ) bei der Einstellung des Drehmoments gedrückt, um den Wert fortlaufend zu verändern.

< Zählssystem „UP“ >

- Zeigt die Anzahl der eingedrehten Schrauben an.  
(0 → 1 → 2... **Einstellwert**)

Die Einstellungen werden durch Drücken von  $\frac{\Delta}{\nabla}$  aktiviert.

- Wenn der Einstellwert der Schrauben erreicht wird, ertönt der Summer, und der Zählerwert wird auf Null zurückgestellt.

< Zählssystem „DOWN“ >

- Zeigt die Anzahl der noch einzudrehenden Schrauben an.  
(**Einstellwert**... 2 → 1 → 0)
- Wenn der Einstellwert der einzudrehenden Schrauben erreicht wird, ertönt ein Summer, und der Zählerwert wird zurückgestellt.

3. Die Einstellungen werden durch Drücken von  $\frac{\Delta}{\nabla}$  aktiviert.

- Die vorherige Einstellung wird gelöscht.



- So verhüten Sie eine versehentliche Änderung der Einstellwerte.

- Stellen Sie den Schalter HOLD auf ON. 

### Einstellungen praktischer Funktionen (Summertone/Zeit zur Verhütung von Doppelanzugszählung)

Stellen Sie den Schalter „Hold“ auf (Freigeben) zum Einstellen der Funktionen.





- Halten Sie  bei leuchtendem Bedienfeld 2 Sekunden oder länger gedrückt.
  - Die Zählungsanzeigelampe „F1“ leuchtet auf.

Mit jedem Drücken von  erfolgt eine Umschaltung zwischen der Summertone-Einstellung und der Einstellung der Zeit zur Verhütung von Doppelanzugszählung.

- „Summertone-Einstellung“ → „F1“ leuchtet auf.
- „Einstellung der Zeit zur Verhütung von Doppelanzugszählung“ → „F2“ leuchtet auf.

#### 2. Summertone-Einstellung



Der Summertone kann mit   gewählt werden, wenn „F1“ leuchtet.



Bedienung	Anzeige	Tonfrequenz
  	b3	Hoher Ton (ca. 4 kHz)
	b2	Mittelhoher Ton (ca. 3 kHz)
	b1	Niedriger Ton (ca. 2 kHz)
	b0	Kein Ton (AUS)

- Wenn  gedrückt wird, wird der von der vorherigen Einstellung gespeicherte Summertone angezeigt.



#### Einstellung der Zeit zur Verhütung von Doppelanzugszählung

Drücken Sie , sodass „F2“ aufleuchtet, und wählen Sie die Zeit mit  .

Bedienung	Anzeige	Sekundenzahl	Nach der Schraubenzählung wird eine Einschraubung innerhalb der eingestellten Sekundenzahl nicht gezählt.
  	30	3 Sekunden	
	⋮	⋮	
	1	0,1 Sekunden	
	0	AUS	

- Wenn  gedrückt wird, wird die von der vorherigen Einstellung gespeicherte Zeiteinstellung angezeigt.
- Die Einstellung wird durch Drücken von  durchgeführt.
- So verhüten Sie eine versehentliche Änderung der Einstellwerte.
    - Stellen Sie den Schalter HOLD auf ON. 

### Ändern der Schraubenzahl während der Benutzung

- Lassen Sie den Halteschalter los.
  - Stellen Sie den Zählerwert mit   ein.
    - Die angezeigte Zahl der einzudrehenden Schrauben kann innerhalb des Bereichs der Schraubenzahlwerte geändert werden.
- So verhüten Sie eine versehentliche Änderung der Einstellwerte.
    - Stellen Sie den Schalter HOLD auf ON. 

- 
- Wenn während der Einstellung 60 Sekunden oder länger kein Bedienungsvorgang erfolgt, und wenn die Batterie entfernt wird
    - Die Operation für den Einstellwert wird ungültig. Nehmen Sie bitte eine Rückstellung der Einstellwerte vor.
  - So verhüten Sie eine versehentliche Änderung der Einstellwerte.
    - Stellen Sie den Schalter HOLD auf ON. 
  - Wenn die Batterien während der Benutzung gewechselt werden
    - Wenn die Batterien gewechselt werden, wird der Zählerwert ges-

peichert. Daher kann der Bohrer kontinuierlich verwendet werden.

## ● Akkuladungs-Warnlampe

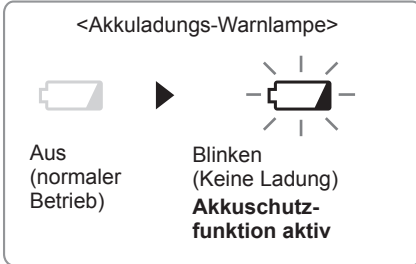

Übermäßiges (vollständiges) Entladen von Li-Ion-Akkus führt zu einer erheblichen Verkürzung ihrer Lebensdauer. Der Schrauber ist mit einer Akkuschutzfunktion ausgestattet, die übermäßiges Entladen des Akkus verhindert.

- Die Akkuschutzfunktion wird unmittelbar vor der Erschöpfung des Akkus aktiviert und bewirkt Blinken der Akkuladungs-Warnlampe.
  - Wenn die Akkuladungs-Warnlampe blinkt, laden Sie den Akku unverzüglich auf.
- ## ● Kupplungssperrenabdeckung

Die Kupplungssperrenabdeckung gestattet das Verriegeln der Kupplung an der gewählten Einstellung.

### Anbringen der Abdeckung

1. Wählen Sie die für die Anwendung geeignete Kupplungseinstellung.
2. Befestigen Sie die Kupplungssperrenabdeckung am Kupplungsring.
  - Richten Sie die Dreiecksmarke der Abdeckung auf die Einstellungs-  
marke am Bohrer aus, und bringen  
Sie die Abdeckung an.

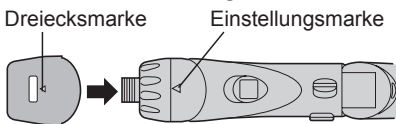

### Entfernen der Abdeckung

1. Fassen Sie die Kupplungssperrenabdeckung mit den Fingern an der Marke  $\Delta$  und der Unterseite der Abdeckung, um sie zu entfernen.

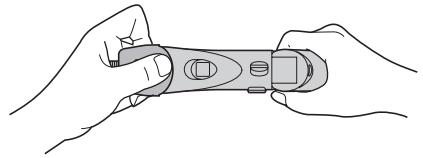

- Die Kupplungssperrenabdeckung lässt sich nur schwer vom Bohrer entfernen, wenn Sie beim Abziehen auf die Seite der Abdeckung drücken.

## ● Verwendung der LED-Leuchte

Betätigen Sie vor der Benutzung der LED-Leuchte einmal den Ein-Aus-Schalter.

Drücken Sie die LED-Leuchten-Einschalttaste .

Die Leuchte benötigt nur sehr wenig Strom und beeinträchtigt nicht die Leistung der Maschine oder die Akkukapazität während der Benutzung.

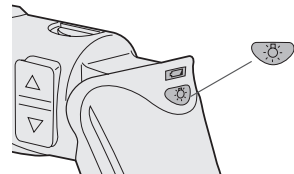
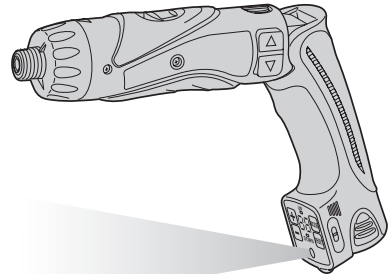

### VORSICHT:

- Die eingebaute LED dient zur vorübergehenden Beleuchtung des kleinen Arbeitsbereichs.
- Benutzen Sie sie nicht als Ersatz für eine reguläre Taschenlampe, weil sie nicht hell genug ist.
- Die LED-Leuchte schaltet sich aus, wenn die Maschine 5 Minuten lang nicht benutzt wird.

**Vorsicht:** SEHEN SIE NICHT IN DEN STRAHL.

Die Verwendung von Bedienelementen, Einstellungen oder Vorgängen außer den hier beschriebenen kann zur Freisetzung gefährlicher Strahlung führen.

## ● Bitverriegelungsfunktion

Bei ausgeschaltetem Schalter und verriegeltem Bit kann das Werkzeug wie ein manueller Schraubendreher verwendet werden — bis zu 14,7 N·m (150 kgf·cm).

Die Antriebswelle kann etwas Spiel aufweisen, was jedoch keine Funktionsstörung ist.

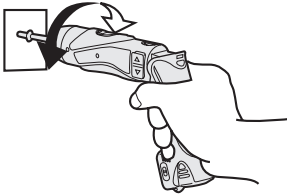

## ● Hauptschalter (EIN/AUS)

Drücken Sie die obere Hälfte des Schalters für Vorwärtsdrehung, und die untere Hälfte für Rückwärtsdrehung.

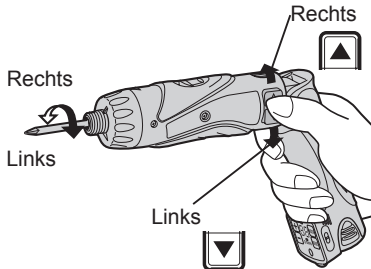

## ● Drehzahl-Wahlschalter

Um das Werkzeug der jeweiligen Anwendung anzupassen, sind zwei verschiedene Drehzahlen verfügbar. Wählen Sie je nach der Anwendung entweder die hohe oder die niedrige Drehzahl.

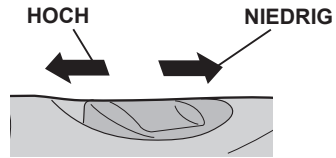

Wahl der Drehzahl		Drehmoment
NIEDRIG	200 min <sup>-1</sup> (U/Min)	Hoch
HOCH	600 min <sup>-1</sup> (U/Min)	Niedrig

## VORSICHT:

- Überprüfen Sie den Drehzahl-Wahlschalter vor Gebrauch.
- Betätigen Sie den Drehzahl-Wahlschalter nicht, während der Hauptschalter eingeschaltet ist (in der EIN-Stellung).

## ● Hauptschaltersperre

Stellen Sie die Hauptschaltersperre nach dem Gebrauch auf die Sperrposition, um versehentliche Betätigung zu vermeiden.

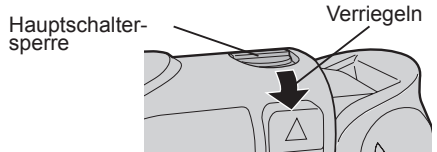

## ● Akku

1. Nehmen Sie den Akku vom Werkzeug ab.
2. Laden Sie den Akku mit dem Ladegerät.
3. Nehmen Sie den Akku nach Abschluss des Ladevorgangs vom Ladegerät ab, und bringen Sie ihn am Werkzeug an.  
Trennen Sie das Ladegerät von der Stromquelle, wenn es nicht benutzt wird.

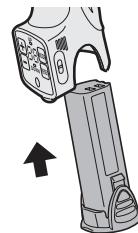

## **HINWEIS:**

Die Verwendung unter sehr heißen oder kalten Bedingungen führt zu einer Verringerung der Betriebskapazität pro Ladung.

## **[Akku]**

### **Für richtigen Gebrauch des Akkus**

#### **Li-Ion-Akku**

- Um eine möglichst lange Lebensdauer des Li-Ion-Akkus zu erzielen, lagern Sie ihn nach dem Gebrauch, ohne ihn aufzuladen.
- Der Umgebungstemperaturbereich liegt zwischen 0°C (32°F) und 40°C (104°F).  
Wenn das Akkupack bei einer Akkutemperatur unter 0°C (32°F) benutzt wird, funktioniert das Werkzeug möglicherweise nicht einwandfrei.
- Wenn Sie den Akku nicht benutzen, halten Sie ihn von Metallgegenständen fern: z.B. Büroklammern, Münzen, Schlüssel, Nägel, Schrauben oder andere kleine Metallgegenstände, welche die Kontakte kurzschließen können.  
Das Kurzschließen der Akkukontakte kann Funken, Verbrennungen oder einen Brand verursachen.
- Sorgen Sie bei Benutzung des Akkus für ausreichende Belüftung des Arbeitsplatzes.

#### **Lebensdauer des Akkus**

Das Akku hat nur eine begrenzte Lebensdauer. Wenn auch nach einer ordnungsgemäßen Ladung die Betriebszeit extrem kurz ist, muss der Akku erneuert werden.

#### **Batterie-Recycling**

##### **ACHTUNG:**

Um Umweltschutz und Material-Recycling zu gewährleisten, müssen Sie die Batterie zur örtlichen Entsorgungsstelle bringen, falls eine solche in Ihrem Land vorhanden ist.

## **[Ladegerät]**

### **Laden**

#### **Allgemeine Vorsichtsmaßnahmen für Li-Ion/Ni-Cd-Akkus**

##### **HINWEIS:**

- Wenn ein kalter Akku (von etwa 0°C (32°F) oder weniger) in einem warmen Raum aufgeladen werden soll, lassen Sie den Akku für mindestens eine Stunde in dem Raum und laden Sie ihn auf, wenn er sich auf Raumtemperatur erwärmt hat. Anderenfalls wird der Akku möglicherweise nicht voll aufgeladen.
- Das Ladegerät abkühlen lassen, wenn mehr als zwei Akku-Sätze hintereinander aufgeladen werden.
- Stecken Sie Ihre Finger nicht in die Kontaktöffnung, wenn das Ladegerät festgehalten wird oder bei anderen Gelegenheiten.

##### **VORSICHT:**

Um die Gefahr eines Brandes oder Schadens am Ladegerät zu verhindern.

- Keinen Motorgenerator als Spannungsquelle benutzen.
- Decken Sie die Entlüftungsöffnungen des Ladegerätes und den Akku nicht ab.
- Trennen Sie das Ladegerät vom Stromnetz, wenn es nicht benutzt wird.

#### **Li-Ion-Akku**

##### **HINWEIS:**

Beim Kauf ist Ihr Akku nicht voll aufgeladen. Laden Sie daher den Akku vor Gebrauch auf.

##### Ladegerät

1. Ladegerät an Wandsteckdose anschließen.

##### **HINWEIS:**

Beim Einführen des Steckers in eine Netzsteckdose können Funken erzeugt werden, was jedoch in Bezug auf die Sicherheit kein Problem darstellt.

2. Schieben Sie die Ladeschachtabdeckung zurück, um den Li-Ion-Akku einzuschieben.
  - Achten Sie darauf, dass die Abdeckung einwandfrei eingerastet ist.
3. Akku fest in das Ladegerät schieben.

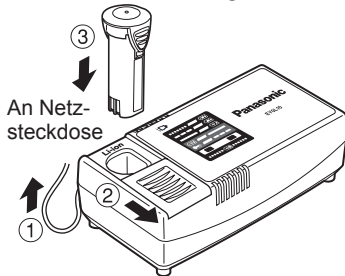

4. Während des Ladens leuchtet die Ladekontrolllampe. Mit Erreichen der vollen Ladung spricht automatisch eine interne, elektronische Schaltung an, die ein Überladen verhindert.
  - Das Laden beginnt nicht, solange der Akku noch heiß ist (wie z.B. unmittelbar nach intensivem Gebrauch). Die Bereitschaftsleuchte blinkt in Orange, bis der Akku abgekühlt ist. Das Laden beginnt dann automatisch.
5. Die Ladekontrolllampe (grün) blinkt langsam, wenn der Akku zu etwa 80% aufgeladen ist.
6. Wenn der Ladevorgang beendet ist, beginnt die Ladekontrolllampe schnell in Grün zu blinken.
7. Falls die Akkutemperatur 0°C oder weniger beträgt, dauert der Ladevorgang bis zur vollen Aufladung des Akkus länger als die normale Ladezeit. Selbst wenn der Akku voll aufgeladen ist, hat er nur etwa 50% der Leistung eines voll aufgeladenen Akkus bei normaler Betriebstemperatur.
8. Falls die Betriebslampe nicht unmittelbar nach dem Anschluss des Ladegeräts aufleuchtet oder die Ladekontrolllampe nach Ablauf der normalen Ladezeit nicht schnell in Grün blinkt, konsultieren Sie einen Vertragshändler.
9. Wird ein voll aufgeladener Akku erneut in das Ladegerät eingesetzt, leuchtet die Ladekontrolllampe auf.

Nach einigen Minuten beginnt die Ladekontrolllampe rascher zu blinken und zeigt an, dass der Ladevorgang abgeschlossen ist.

## Ni-Cd-Akku

### HINWEIS:

Beim ersten Aufladen der Akkus oder beim Aufladen nach längerer Ruhezeit die Akkus etwa 24 Stunden lang aufladen, um die volle Kapazität zu erreichen.

### Ladegerät

1. Ladegerät an Wandsteckdose anschließen.

### HINWEIS:

Beim Einführen des Steckers in eine Netzsteckdose können Funken erzeugt werden, was jedoch in Bezug auf die Sicherheit kein Problem darstellt.

2. Schieben Sie die Akkuladeschachtabdeckung zurück, um den Ni-Cd-Akku einzuschieben.
  - Achten Sie darauf, dass die Abdeckung einwandfrei eingerastet ist.
3. Akku fest in das Ladegerät schieben.

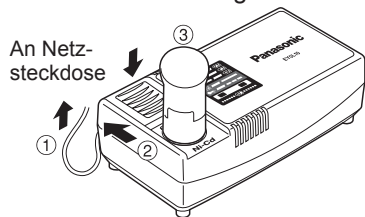

4. Während des Ladens leuchtet die Ladekontrolllampe. Mit Erreichen der vollen Ladung spricht automatisch eine interne, elektronische Schaltung an, die ein Überladen verhindert.
  - Das Laden beginnt nicht, solange der Akku noch heiß ist (wie z.B. unmittelbar nach intensivem Gebrauch). Die Bereitschaftsleuchte blinkt in Orange, bis der Akku abgekühlt ist. Das Laden beginnt dann automatisch.
5. Wenn der Ladevorgang beendet ist, beginnt die Ladekontrolllampe schnell in Grün zu blinken.

6. Wenn die Ladekontrolllampe nicht unmittelbar nach dem Anschließen des Netzkabels aufleuchtet oder nach Ablauf der normalen Ladezeit nicht erlischt, wenden Sie sich bitte an einen autorisierten Fachhändler.
7. Wird ein voll aufgeladener Akku erneut in das Ladegerät eingesetzt, leuchtet die Ladekontrolllampe auf. Nach einigen Minuten beginnt die Ladekontrolllampe rascher zu blinken und zeigt an, dass der Ladevorgang abgeschlossen ist.

## ANZEIGELAMPEN



Leuchten in Grün  
Das Ladegerät ist an eine Netzsteckdose angeschlossen.  
Ladebereitschaft hergestellt.



Schnelles Blinken in Grün  
Ladevorgang ist abgeschlossen. (Volle Ladung)



Blinken in Grün  
Der Akku ist zu etwa 80 % aufgeladen. (Nutzbare Ladung. Nur Li-Ion)



Leuchten in Grün  
Ladevorgang läuft.



Leuchten in Orange  
Akku ist kalt.  
Der Akku wird langsam geladen, um seine Belastung zu reduzieren. (Nur Li-Ion)



Blinken in Orange  
Der Akku ist warm geworden. Der Ladevorgang beginnt wieder, wenn die Temperatur des Akkus gefallen ist.



Ladezustandslampe  
Links: Grün Rechts: Orange wird angezeigt



Schnelles Blinken in Orange und Grün  
Keine Ladung möglich. Verstaubt oder Defekt des Akkus.

Beträgt die Temperatur des Akkus  $-10^{\circ}\text{C}$  oder weniger, beginnt die Ladekontrolllampe (orange) ebenfalls zu blinken. Der Ladevorgang beginnt, wenn die Temperatur des Akkus steigt (nur Li-Ion)

## Benutzerinformation zur Sammlung und Entsorgung von veralteten Geräten und benutzten Batterien



Diese Symbole auf den Produkten, Verpackungen und/oder Begleitdokumenten bedeuten, dass benutzte elektrische und elektronische Produkte und Batterien nicht in den allgemeinen Hausmüll gegeben werden sollen.

Bitte bringen Sie diese alten Produkte und Batterien zur Behandlung, Aufarbeitung bzw. zum Recycling gemäß Ihrer Landesgesetzgebung und den Richtlinien 2002/96/EG und 2006/66/EG zu Ihren zuständigen Sammelpunkten.



Indem Sie diese Produkte und Batterien ordnungsgemäß entsorgen, helfen Sie dabei, wertvolle Ressourcen zu schützen und eventuelle negative Auswirkungen auf die menschliche Gesundheit und die Umwelt zu vermeiden, die anderenfalls durch eine unsachgemäße Abfallbehandlung auftreten können.



Wenn Sie ausführlichere Informationen zur Sammlung und zum Recycling alter Produkte und Batterien wünschen, wenden Sie sich bitte an Ihre örtlichen Verwaltungsbehörden, Ihren Abfallentsorgungsdienstleister oder an die Verkaufseinrichtung, in der Sie die Gegenstände gekauft haben.

Cd

Gemäß Landesvorschriften können wegen nicht ordnungsgemäßer Entsorgung dieses Abfalls Strafgeelder verhängt werden.

## Für geschäftliche Nutzer in der Europäischen Union

Wenn Sie elektrische oder elektronische Geräte entsorgen möchten, wenden Sie sich wegen genauerer Informationen bitte an Ihren Händler oder Lieferanten.

## [Informationen zur Entsorgung in Ländern außerhalb der Europäischen Union]

Diese Symbole gelten nur innerhalb der Europäischen Union. Wenn Sie solche Gegenstände entsorgen möchten, erfragen Sie bitte bei den örtlichen Behörden oder Ihrem Händler, welches die ordnungsgemäße Entsorgungsmethode ist.

## Hinweis zum Batteriesymbol (unten zwei Symbolbeispiele):

Dieses Symbol kann in Kombination mit einem chemischen Symbol verwendet werden. In diesem Fall erfüllt es die Anforderungen derjenigen Richtlinie, die für die betreffende Chemikalie erlassen wurde.

## III. WARTUNG

Das Gerät nur mit einem trockenen, weichen Lappen abwischen. Verwenden Sie zum Reinigen keine feuchten Lappen oder flüchtige Lösungsmittel wie Farbverdünner oder Benzin.

## IV. ZUBEHÖR

### VORSICHT:

Um Verletzungsgefahr vorzubeugen, verwenden Sie Zubehörteile oder Vorrichtungen nur für ihren angegebenen Zweck.

Um Näheres über diese Zubehörteile zu erfahren, wenden Sie sich bitte an Ihre örtliche Kundendienststelle.

- EY9X007E  
Kupplungssperrenabdeckung

Verwenden Sie nur für die Futtergröße passende Bits.

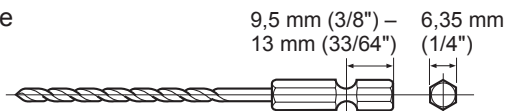

## V. TECHNISCHE DATEN

### HAUPTGERÄT

Modell	EY7411		
Kapazität	Schrauben	Maschinenschraube	M2,5 – M5
		Holzschraube	ø 3,8 × 38 mm (5/32" × 1-29/64")
	Bohren	Für Stahl	ø 5 mm (13/64") spc t = 1,6 mm
Motor	3,6 V DC		
Drehzahl ohne Last	NIEDRIG: 200 min <sup>-1</sup> (U/Min)		
	HOCH: 600 min <sup>-1</sup> (U/Min)		
Maximales Drehmoment	NIEDRIG: 4,4 N·m (45 kgf-cm, 39 in-lbs) HOCH: 1,5 N·m (15 kgf-cm, 13 in-lbs)		
Maximales Kupplungs-drehmoment	3,0 N·m (30 kgf-cm, 26 in-lbs)		
Gesamtlänge	283 mm (11-5/32")		
Gewicht (mit Akku)	0,5 kg (1,1 lbs)		

### AKKU

Modell	EY9L10
Akku	Li-Ion-Akku
Akkuspannung	3,6 V DC (3,6 V × 1 Zellen)

### AKKU-LADEGERÄT

Modell	EY0L10	
Gewicht	0,6 kg (1,3 lbs)	
Nennleistung	Siehe Typenschild auf der Unterseite des Ladegerätes.	
Ladezeit	2,4 V	3,6 V
	EY9021	EY9025
	⬅ Voll: 15 Min. ➡	⬅ Voll: 15 Min. ➡
		EY9L10
		⬅ Nutzbar: 15 Min. ➡
		⬅ Voll: 30 Min. ➡

### HINWEIS:

- Die für dieses Ladegerät geeigneten Akkus sind auf dem Aufkleber am Ladegerät oder im neusten Generalkatalog angegeben.  
Der Anweisungsaufkleber auf dem Akku gibt ebenfalls das geeignete Ladegerät an.



**Instructions originales: anglais**  
**Traduction des instructions originales:**  
**Autres langues**

**Veillez lire la brochure "Instructions de sécurité" et ce qui suit avant d'utiliser l'appareil.**

## I. REGLES DE SECURITE COMPLEMENTAIRES

**1) Portez des lunettes lorsque vous utilisez l'outil pendant de longues périodes.**

L'exposition prolongée à du bruit de haute densité peut entraîner la perte de l'ouïe.

**2) N'oubliez pas que cet outil est toujours en état de fonctionner puisqu'il est alimenté par batterie.**



**3) Lors du perçage ou du vissage dans des murs, des planchers, etc., des câbles électriques sous tension peuvent être rencontrés. NE TOUCHEZ NI AU MANDRIN HEXAGONAL RAPIDE NI AUX PARTIES METALLIQUES DE L'OUTIL! Tenez l'outil au moyen de la poignée en matière plastique afin d'éviter toute secousse électrique si la mèche venait en contact avec un fil électrique.**

**4) Si la mèche est coincée, mettez immédiatement le commutateur de la gâchette hors tension afin de prévenir une surcharge pouvant endommager la batterie autonome ou le moteur.**

Dégagez la mèche en inversant le sens de rotation.

**5) La température du chargeur peut s'élever en cours d'utilisation. Ce n'est pas là le signe d'une anomalie de fonctionnement. Ne laissez pas la batterie dans le chargeur pendant plus de 24 heures après avoir terminé la charge.**

Symbole	Signification
V	Volts
— — —	Courant continu
n <sub>0</sub>	Vitesse sans charge

...min <sup>-1</sup>	Révolutions ou alternances par minute
Ah	Capacité électrique de la batterie autonome
	Rotation seulement
	Pour réduire les risques de blessures, l'utilisateur doit lire et comprendre le mode d'emploi.
	Pour l'utilisation à l'intérieur seulement.

### **⚠ AVERTISSEMENT:**

- N'utilisez que la batterie autonome Panasonic conçue pour l'utilisation avec cet outil rechargeable.
- Panasonic décline toute responsabilité en cas de dommage ou d'accident causé par l'utilisation d'une batterie autonome recyclée et d'une batterie autonome de contrefaçon.
- Ne mettez pas la batterie autonome au rebut dans un feu ou ne l'exposez pas à une chaleur excessive.
- N'enfoncez pas de clous ou autres dans la batterie autonome, ne la soumettez pas à des chocs, ne la démontez pas ou n'essayez pas de la modifier.
- Ne laissez pas d'objets métalliques entrer en contact avec les bornes de la batterie autonome.
- Ne transportez pas ou ne rangez pas la batterie autonome dans un récipient contenant des clous ou tout autre objet métallique.
- Ne chargez pas la batterie autonome dans un endroit où la température est élevée comme à proximité d'un feu ou à la lumière directe du soleil. Sinon la batterie peut surchauffer, prendre feu ou exploser.
- N'utilisez que le chargeur dédié pour charger la batterie autonome. Sinon, la batterie peut fuir, surchauffer ou exploser.
- Si la batterie autonome s'est détériorée, la remplacer par une batterie neuve.

L'utilisation prolongée d'une batterie autonome endommagée peut provoquer des dégagements de chaleur, un départ de feu ou l'explosion de la batterie.

## II. ASSEMBLAGE & FONCTIONNEMENT

### ● Mandrin de mèche hexagonal

#### Fixation des mèches

#### REMARQUE:

Lors de la fixation ou de l'enlèvement de mèches de perceuse, débranchez la batterie autonome de l'outil et mettez le bouton de verrouillage dans la position verrouillée.

1. Maintenez le collier du mandrin de connexion rapide et retirez-le de la perceuse.
2. Insérez la mèche dans le mandrin. Relâchez le collier.
3. Le collier reviendra dans sa position d'origine lorsqu'il sera relâché.
4. Tirez sur la mèche pour vérifier qu'elle ne ressort pas.
5. Pour retirer la mèche, tirez le collier vers l'extérieur de la même manière.

Mèche Mandrin de mèche hexagonal

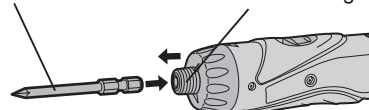

9,5 mm (3/8") - 13 mm (33/64") 6,35 mm (1/4")



### ● Poignée de l'embrayage (Réglage du couple de serrage de l'embrayage)

Ajustez le couple de serrage sur l'un des 21 réglages possibles pour le travail. Il y a un intervalle d'environ 0,13 N·m (1,3 kgf/cm ou 1,1 po-lbs) entre chaque étape.

#### MISE EN GARDE:

Essayez le réglage avant l'utilisation effective.

Réglez l'échelle sur cette marque.

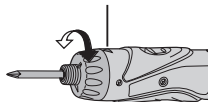

### Références pour l'ajustement du couple de serrage

Réglage	Couple de serrage	Utilisation
1	Environ 0,29 N·m (3,0 kgf/cm ou 2,6 po-lbs)	Pour visser des vis
5	Environ 0,82 N·m (8,4 kgf/cm ou 7,3 po-lbs)	
9	Environ 1,35 N·m (13,8 kgf/cm ou 12,0 po-lbs)	
13	Environ 1,88 N·m (19,2 kgf/cm ou 16,6 po-lbs)	
17	Environ 2,41 N·m (24,6 kgf/cm ou 21,3 po-lbs)	
21	Environ 2,94 N·m (30,0 kgf/cm ou 26,0 po-lbs)	Pour un vissage et un perçage puissants
	Environ 4,4 N·m (45,0 kgf/cm ou 39,0 po-lbs)	

- Lors de l'utilisation à hautes vitesses, réglez l'embrayage sur 10 ou plus bas. (Le fonctionnement s'arrête au couple de serrage maximum de 1,5 N·m (15 kgf/cm) lorsque l'échelle est plus élevée.)
- La fonction d'arrêt automatique peut ne pas fonctionner à des réglages de l'embrayage plus élevés lorsque la puissance de la batterie diminue. Dans ce cas, rechargez la batterie.

#### REMARQUE:

Le tableau n'est qu'une référence. Le réglage du couple de serrage peut différer selon les matériaux, le type des vis, etc. Veuillez effectuer des essais de vos conditions particulières avant l'utilisation.

### ● Panneau de commande

Réglages du fabricant à l'expédition

- Système de comptage: système de compte à rebours
  - Valeur de réglage du compte: 99
  - Force de l'alarme: b1 (son bas)
  - Double serrage empêchant la durée du compte: 0 (OFF)
  - Sélecteur de pause: dégaçé
- Veuillez effectuer les réglages en fonction des conditions d'utilisation.

## Fonction de comptage des vis

- Compte le nombre d'arrêts automatiques. (Compte le nombre de vis vissées)
- La méthode de comptage peut être sélectionnée entre "UP" (haut) ou "DOWN" (bas).
- Lorsque le nombre de vis devant être vissées est atteint, l'alarme retentit et la valeur de comptage est remise à zéro.
- Le son d'alarme peut être sélectionné parmi 3 types de sons.
- Fonction de prévention du compte des doubles serrages  
Le travail (confirmation de doubles serrages et de vissage de vis, etc.) commencé dans le temps réglé n'est pas compté après que les vis vissées ait été comptées.

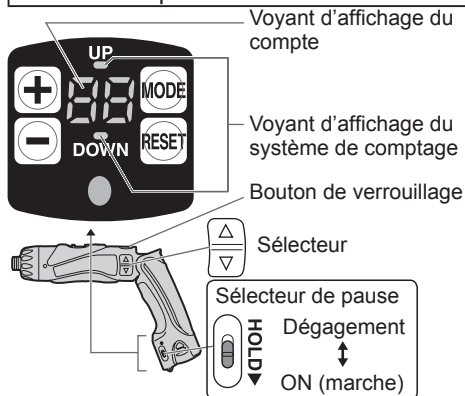

## Démarrage du panneau de commande

1. Dégagez le sélecteur de pause
2. Pour éclairer le panneau de commande
  - ① Dégagez le bouton de verrouillage
  - ② Appuyez sur  $\frac{\Delta}{\nabla}$  (le panneau de commande est allumé)
    - Le voyant d'affiche du compte et "UP" ou "DOWN" sont allumés.

## Réglage des fonctions de compte (Réglage du compte-vis/Réglage du système de comptage)

1. Appuyez sur  $\text{MODE}$  alors que le panneau de commande est allumé.

A chaque pression sur  $\text{MODE}$ , le réglage du compte-vis et le sélecteur du réglage du système de comptage s'enclenchent et clignotent.

- Réglage du compte-vis  
→ Le voyant d'affiche de comptage clignote.
- Réglage du système de comptage  
→ "UP" ou "DOWN" clignote.

## 2. Réglage du compte-vis

Réglez le nombre de vis à l'aide de  $\oplus$  ou de  $\ominus$ .

- La fourchette peut être réglée entre 0 et 99.
- Zéro n'est pas compté.

## Réglage du système de comptage

Appuyez sur  $\text{MODE}$ . "UP" ou "DOWN" pour commencer le clignotement. Ensuite, sélectionnez  $\oplus$  "UP" ou  $\ominus$  "DOWN".

- Appuyez sur et maintenez le bouton  $\oplus$  ou le bouton  $\ominus$  tout en réglant le couple de serrage de façon à ce que la valeur varie continuellement.

< Système de comptage "UP" >

- Affiche le compte du nombre de vis vissées.

(0 → 1 → 2... **Nombre réglé**)

Les réglages sont activés en appuyant sur  $\frac{\Delta}{\nabla}$ .

- Lorsque le nombre de vis réglé est atteint, l'alarme retentit et la valeur du compte est remise à zéro.

< Système de comptage "DOWN" >

- Affiche le compte des vis restantes devant être vissées.

(**Nombre réglé**... 2 → 1 → 0)

- Lorsque le nombre de vis à visser réglé est atteint, l'alarme retentit et la valeur du compte est remise à zéro au nombre original réglé.

3. Les réglages sont activés en appuyant sur  $\frac{\Delta}{\nabla}$ .

- Le réglage précédent est libéré.

4. Pour prévenir tout changement des valeurs réglées à la suite d'erreurs de fonctionnement.

- Mettez le sélecteur de HOLD sur ON.



## Réglages pratiques des fonctions (Réglage du son de l'alarme/Réglage de la durée de prévention du compte des doubles serrages)

1. Appuyez sur pendant au moins 2 secondes alors que le panneau de commande est allumé.
  - Le voyant d'affichage de compte "F1" est allumé.

A chaque pression sur , le réglage du son de l'alarme et la durée de prévention du compte des doubles serrages peuvent être commutés.

- "Réglage du son de l'alarme" → "F1" est allumé.
- "Réglage de la durée de prévention du compte des doubles serrages" → "F2" est allumé.

### 2. Réglage du son de l'alarme

Le son de l'alarme peut être sélectionné à l'aide de lorsque "F1" est allumé.

Opération	Affichage	Fréquence du son
↑ ↓	b3	Son aigu (Environ 4 kHz)
	b2	Son moyen (Environ 3 kHz)
	b1	Son grave (Environ 2 kHz)
	b0	Pas de son (OFF)

- Si est pressé, le son d'alarme enregistré lors du réglage précédent s'affiche.

Réglage du son de l'alarme/Réglage de la durée de prévention du compte des doubles serrages

Appuyez sur pour allumer "F2" et sélectionnez la durée à l'aide de .

Opération	Affichage	Nbre de secondes	En suivant le compte des vis, le vissage dans le nombre de secondes réglé n'est pas compté.
↑ ↓	30	3 secondes	
	:	:	
	1	0,1 seconde	
	0	OFF	

- Si est pressé, le réglage de la durée enregistré lors du réglage précédent s'affiche.
3. Les réglages sont effectués en appuyant sur .
  4. Pour prévenir tout changement des valeurs réglées à la suite d'erreurs de fonctionnement.
    - Mettez le sélecteur sur ON.

## Pour changer le compte des vis pendant l'utilisation

1. Dégagez le sélecteur de pause.
2. Ajustez la valeur du compte à l'aide de .
  - Le nombre affiché de vis devant être vissées peut être changé dans la fourchette des valeurs de compte des vis.
3. Pour prévenir tout changement des valeurs réglées à la suite d'erreurs de fonctionnement.
  - Mettez le sélecteur sur ON.

- Pendant le réglage, si aucune opération n'est effectuée pendant au moins 60 secondes et lorsque la batterie est retirée
- L'opération pour la valeur réglée est invalidée. Veuillez réinitialiser les valeur de fonctionnement.
- Lorsque les batteries sont chargées pendant l'utilisation
  - Lorsque les batteries sont changées, la valeur du compte est sauvegardée. La perceuse peut donc être utilisée continuellement.

## ● Témoign d'avertissement de batterie basse

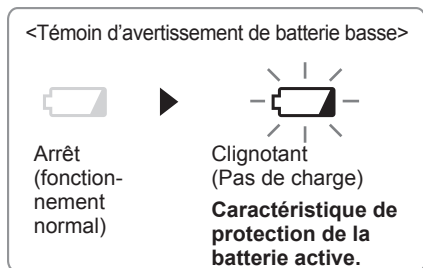

Une décharge excessive (totale) des batteries aux ions de lithium réduit leur durée de vie de façon notable. L'outil comprend une caractéristique de protection de la batterie conçue pour empêcher une décharge excessive de la batterie autonome.

- La caractéristique de protection de la batterie s'active automatiquement avant que la batterie ne perde sa charge, entraînant le clignotement du témoin d'avertissement de batterie basse.
- Dès que vous remarquez le clignotement du témoin d'avertissement de batterie basse, rechargez immédiatement la batterie autonome.

## ● Couvercle du verrouillage de l'embrayage

Le couvercle du verrouillage de l'embrayage vous permet de verrouiller l'embrayage au réglage sélectionné.

### Fixation du couvercle

1. Sélectionnez le réglage d'embrayage pour l'application.
2. Fixez le couvercle du verrouillage de l'embrayage.
  - Aligned la marque triangulaire sur le couvercle avec la marque de sélection de gradation sur la perceuse et fixez.

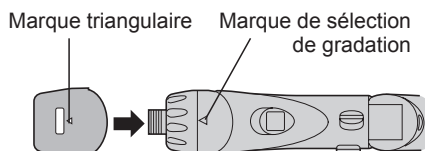

## Enlèvement du couvercle

1. Saisissez le couvercle du verrouillage de l'embrayage avec vos doigts sur la marque  $\Delta$  triangulaire et le fond du couvercle, puis tirez et tournez pour le faire ressortir.

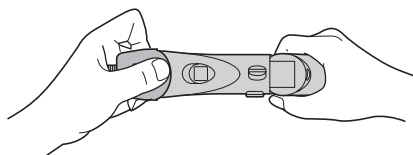

- Retirer le couvercle du verrouillage de l'embrayage de la perceuse peut être difficile si vous faites pression sur le côté du couvercle tout en le retirant.

## ● Utilisation de la lumière DEL

Avant d'utiliser l'éclairage DEL, tirez toujours une fois l'interrupteur d'alimentation.

Appuyez sur le bouton  d'allumage de l'éclairage DEL.

La lumière éclaire avec un courant de très faible intensité qui n'affecte pas négativement la performance du tournevis ou la capacité de la batterie pendant son utilisation.

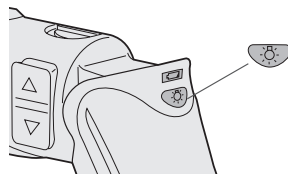
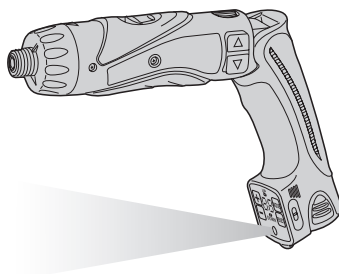

### MISE EN GARDE:

- La lumière DEL incorporée est conçue pour éclairer temporairement la petite zone de travail.
- Ne l'utilisez pas comme remplace-

ment d'une torche normale, elle n'est pas assez lumineuse.

- L'éclairage DEL s'éteint après que l'outil n'ait pas été utilisé pendant 5 minutes.

**Mise en garde : NE REGARDEZ PAS DIRECTEMENT LE FAISCEAU.**

L'utilisation de commandes ou de réglages ou l'exécution de procédures autres que ceux spécifiés dans ce manuel peut entraîner l'exposition à de dangereuses radiations.

## ● Fonction de verrouillage de la mèche

Avec le commutateur sur la position d'arrêt et la mèche verrouillée en place, l'outil peut être utilisé comme un tournevis manuel - jusqu'à 14,7 N·m (150 kgf/cm, 130 po-lbs).

L'arbre d'entraînement présentera un peu de jeu, mais cela n'est pas un mauvais fonctionnement.

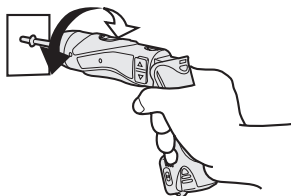

## ● Interrupteur principal (ON/OFF)

Poussez la moitié supérieure de l'interrupteur pour une rotation vers l'avant ou la moitié inférieure pour une rotation en arrière.

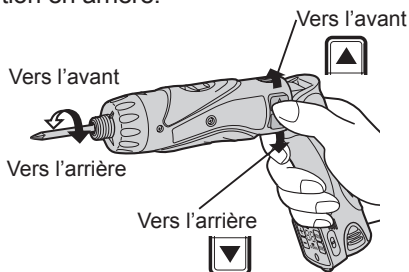

## ● Commutateur du sélecteur de vitesse

Pour adapter l'application de cet outil, deux vitesses de rotation différentes sont disponibles. En fonction de

l'utilisation, sélectionnez soit la haute vitesse, soit la basse vitesse.

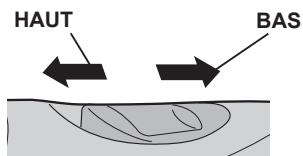

Sélection de la vitesse		Couple de serrage
BAS	200 min <sup>-1</sup> (t/mn)	Haut
HAUT	600 min <sup>-1</sup> (t/mn)	Bas

## MISE EN GARDE:

- Vérifiez le commutateur du sélecteur de vitesse avant l'utilisation.
- Ne faites pas fonctionner le commutateur du sélecteur de vitesse alors que l'interrupteur principal est sur la position de marche (le commutateur est sur la position ON).

## ● Verrou de l'interrupteur principal

Après l'utilisation, mettez l'interrupteur principal sur la position verrouillée pour empêcher tout fonctionnement accidentel.

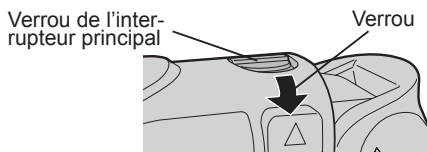

## ● Batterie autonome

1. Retirez la batterie autonome de l'outil.
2. Chargez la batterie autonome en utilisant le chargeur de batterie.
3. Lorsque la charge est terminée, retirez la batterie autonome du chargeur et connectez-la à l'outil. Déconnectez le chargeur de la source d'alimentation lorsqu'il n'est pas utilisé.

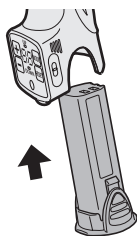

#### REMARQUE:

L'utilisation dans des conditions extrêmes de chaleur ou de froid réduit la capacité de fonctionnement par charge.

## [Batterie autonome]

### Pour une utilisation correcte de la batterie autonome

#### Batterie autonome Li-ion

- Pour une longévité optimale de la batterie, rangez la batterie autonome Li-ion sans la charger après l'avoir utilisée.
- Le niveau de température ambiante moyenne se situe entre 0°C (32°F) et 40°C (104°F).  
Si la batterie autonome est utilisée alors que sa température est inférieure à 0°C (32°F), l'outil pourrait ne pas fonctionner correctement.
- Lorsque vous n'utilisez pas la batterie autonome, éloignez-la d'autres objets métalliques tels que: trombones, pièces de monnaie, clés, clous, vis et autres petits objets métalliques susceptibles de connecter les bornes entre elles.  
Si vous court-circuitez les bornes de la batterie, vous risquez de causer des étincelles, de vous brûler ou de provoquer un incendie.
- Lors de l'utilisation de la batterie autonome, assurez-vous de la bonne ventilation du lieu de travail.

#### Longévité des batteries autonomes

Les batteries rechargeables ont une longévité limitée. Si le temps de fonctionnement devient très court après la recharge, remplacez la batterie autonome par une neuve.

## Recyclage de la batterie autonome

#### ATTENTION:

Pour la protection de l'environnement naturel et le recyclage des matériaux, veuillez à mettre la batterie au rebut à un endroit prévu officiellement à cet effet, s'il y en a un dans votre pays.

## [Chargeur de batterie]

### Recharge

#### Mises en garde communes pour la batterie autonome Li-ion/Ni-Cd

#### REMARQUE:

- Lorsqu'une batterie autonome froide (en-dessous de 0°C) doit être rechargée dans une pièce chaude, laissez la batterie autonome dans la pièce pendant une heure au moins et rechargez-la quand elle a atteint la température ambiante. (Sinon, il est possible que la batterie autonome ne soit pas complètement chargée.)
- Laissez refroidir le chargeur quand vous rechargez plus de deux batteries autonomes à la suite.
- Ne mettez pas vos doigts dans les trous des connecteurs lorsque vous prenez les chargeurs ou à n'importe quelle occasion.

#### MISE EN GARDE:

Pour éviter les risques d'incendie ou d'endommagement du chargeur de batterie.

- N'utilisez pas de source d'alimentation provenant d'un générateur de moteur.
- Ne bouchez pas les trous d'aération du chargeur et de la batterie autonome.
- Débranchez le chargeur lorsque vous ne l'utilisez pas.

#### Batterie autonome Li-ion

#### REMARQUE:

Votre batterie autonome n'est pas complètement chargée au moment de l'achat. Veuillez à bien charger complètement la batterie avant son utilisation.



## Chargeur de batterie

1. Branchez le cordon d'alimentation du chargeur dans une prise secteur.

### **REMARQUE:**

Des étincelles peuvent être produites lorsque la fiche est introduite dans la prise d'alimentation secteur; toutefois, ceci ne pose aucun problème de sécurité.

2. Faites glisser le couvercle du poste d'accueil de la batterie vers l'arrière pour permettre l'insertion de la batterie autonome Li-ion.

- Assurez-vous que le couvercle est bien verrouillé en place.

3. Introduisez soigneusement la batterie autonome dans le chargeur.

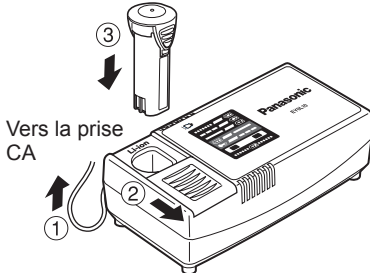

4. Pendant la charge, le témoin s'allume. Lorsque la charge est terminée, un interrupteur électronique s'actionne pour protéger la batterie.

- La charge ne peut pas être réalisée si la batterie autonome est chaude (par exemple, à la suite d'un long travail de perçage).

Le témoin d'attente orange clignote jusqu'à ce que la batterie se soit refroidie.

La charge commence alors automatiquement.

5. Le témoin de charge (vert) clignote lentement dès que la batterie est chargée à environ 80%.

6. Lorsque la charge est terminée, le témoin de charge se met à clignoter rapidement en vert.

7. Lorsque la température de la batterie autonome est de 0°C ou moins, la batterie autonome prend plus longtemps à charger que la durée standard.

Même lorsque la batterie est complètement chargée, elle n'aura qu'environ 50% de la puissance d'une batterie complètement chargée à une température de fonctionnement normale.

8. Lorsque le témoin d'alimentation ne s'allume pas immédiatement après avoir branché le chargeur, ou si après la durée de charge standard, le témoin de charge ne clignote pas rapidement en vert, consultez un concessionnaire autorisé.

9. Si une batterie complètement chargée est à nouveau insérée dans le chargeur, le témoin de charge s'allume. Après quelques minutes, le voyant de charge risque de clignoter rapidement pour indiquer que la charge est terminée.

## **Batterie autonome Ni-Cd**

### **REMARQUE:**

Chargez une nouvelle batterie autonome, ou une batterie autonome qui n'a pas été utilisée pendant une période prolongée, pendant 24 heures pour lui redonner sa pleine capacité.

## Chargeur de batterie

1. Branchez le cordon d'alimentation du chargeur dans une prise secteur.

### **REMARQUE:**

Des étincelles peuvent être produites lorsque la fiche est introduite dans la prise d'alimentation secteur; toutefois, ceci ne pose aucun problème de sécurité.

2. Faites glisser le couvercle du poste d'accueil de la batterie vers l'arrière pour permettre l'insertion de la batterie autonome Ni-Cd.

- Assurez-vous que le couvercle est bien verrouillé en place.

3. Introduisez soigneusement la batterie autonome dans le chargeur.



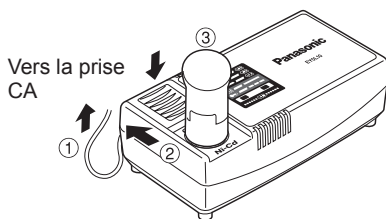

4. Pendant la charge, le témoin s'allume. Lorsque la charge est terminée, un interrupteur électronique s'actionne pour protéger la batterie.

- La charge ne peut pas être réalisée si la batterie autonome est chaude (par exemple, à la suite d'un long travail de perçage).

Le témoin d'attente orange clignote jusqu'à ce que la batterie se soit refroidie. La charge commence alors automatiquement.

5. Lorsque la charge est terminée, le témoin de charge se met à clignoter rapidement en vert.

6. Si le voyant de charge ne s'allume pas immédiatement après le branchement du chargeur ou, si après la durée de charge standard, le voyant ne s'éteint pas, consultez un revendeur agréé pour de l'assistance technique.

7. Si une batterie complètement chargée est à nouveau insérée dans le chargeur, le témoin de charge s'allume. Après quelques minutes, le voyant de charge risque de clignoter rapidement pour indiquer que la charge est terminée.

## INDICATION DU VOYANT



Allumé en vert  
Le chargeur est branché dans la prise secteur.  
Prêt pour la charge.

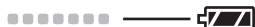

Clignotant rapidement en vert  
Chargement terminé. (Pleine charge)

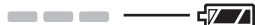

Clignotant en vert  
La batterie est chargée à environ 80%. (Charge utile. Li-ion seulement)



Allumé en vert  
Chargement en cours.



Allumé en orange  
La batterie autonome est froide  
La batterie autonome est chargée lentement pour réduire l'effort de la batterie. (Li-ion seulement)



Clignotant en orange  
La batterie autonome est chaude. La charge commence lorsque la température de la batterie autonome descend.



Témoin de l'état de charge  
Gauche: vert Droite: orange s'affichent.



Clignotant rapidement en orange et en vert  
Impossible de charger. Colmatage par la poussière ou mauvais fonctionnement de la batterie autonome.

Lorsque la température de la batterie autonome est de  $-10^{\circ}\text{C}$  ou moins, le témoin de charge (orange) se met également à clignoter. La charge commence lorsque la température de la batterie autonome augmente (Li-ion seulement).

## Avis aux utilisateurs concernant la collecte et l'élimination des piles et des appareils électriques et électroniques usagés



Apposé sur le produit lui-même, sur son emballage, ou figurant dans la documentation qui l'accompagne, ce pictogramme indique que les piles et appareils électriques et électroniques usagés doivent être séparés des ordures ménagères.



Afin de permettre le traitement, la valorisation et le recyclage adéquats des piles et des appareils usagés, veuillez les porter à l'un des points de collecte prévus, conformément à la législation nationale en vigueur ainsi qu'aux directives 2002/96/CE et 2006/66/CE.



En éliminant piles et appareils usagés conformément à la réglementation en vigueur, vous contribuez à prévenir le gaspillage de ressources précieuses ainsi qu'à protéger la santé humaine et l'environnement contre les effets potentiellement nocifs d'une manipulation inappropriée des déchets.

Pour de plus amples renseignements sur la collecte et le recyclage des piles et appareils usagés, veuillez vous renseigner auprès de votre mairie, du service municipal d'enlèvement des déchets ou du point de vente où vous avez acheté les articles concernés.

Cd

Le non-respect de la réglementation relative à l'élimination des déchets est passible d'une peine d'amende.

## Pour les utilisateurs professionnels au sein de l'Union européenne

Si vous souhaitez vous défaire de pièces d'équipement électrique ou électronique, veuillez vous renseigner directement auprès de votre détaillant ou de votre fournisseur.

## [Information relative à l'élimination des déchets dans les pays extérieurs à l'Union européenne]

Ce pictogramme n'est valide qu'à l'intérieur de l'Union européenne. Pour connaître la procédure applicable dans les pays hors Union européenne, veuillez vous renseigner auprès des autorités locales compétentes ou de votre distributeur.

## Note relative au pictogramme à apposer sur les piles (voir les 2 exemples ci-contre)

Le pictogramme représentant une poubelle sur roues barrée d'une croix est conforme à la réglementation. Si ce pictogramme est combiné avec un symbole chimique, il remplit également les exigences posées par la Directive relative au produit chimique concerné.

## III. ENTRETIEN

Nettoyez l'appareil au moyen d'un chiffon sec et propre. N'utilisez ni eau, ni solvant, ni produit de nettoyage volatil.

## IV. ACCESSOIRES

### ⚠ MISE EN GARDE:

Pour éviter de vous blesser, utilisez uniquement des accessoires ou des fixations convenant à l'opération effectuée.

Pour plus de détails concernant ces accessoires, adressez-vous à un centre de service.

- EY9X007E  
Couvercle du verrou de l'embrayage

Utilisez uniquement des mèches convenant à la taille du mandrin utilisé.

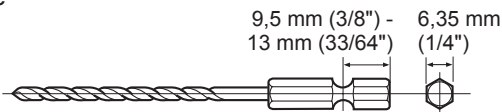

## V. CARACTERISTIQUES TECHNIQUES

### UNITE PRINCIPALE

Modèle		EY7411	
Capacité	Vissage	Vis pour machine	M2,5 – M5
	Perçage	Vis à bois	ø 3,8 × 38 mm (5/32" × 1-29/64")
		Pour métal	ø 5 mm (13/64") spc t = 1,6 mm
Moteur		3,6 V CC	
Vitesse sans charge		BAS: 200 min <sup>-1</sup> (t/mn)	
		HAUT: 600 min <sup>-1</sup> (t/mn)	
Couple maximum		BAS: 4,4 N·m (45 kgf/cm, 39 po-lbs) HAUT: 1,5 N·m (15 kgf/cm, 13 po-lbs)	
Couple de serrage maximum de l'embrayage		3,0 N·m (30 kgf/cm, 26 po-lbs)	
Longueur totale		283 mm (11-5/32")	
Poids (avec la batterie autonome)		0,5 kg (1,1 lbs)	

### BATTERIE AUTONOME

Modèle	EY9L10
Stockage de la batterie	Batterie Li-ion
Tension de la batterie	3,6 V CC (3,6 V × 1 pile)

### CHARGEUR DE BATTERIE

Modèle	EY0L10	
Poids	0,6 kg (1,3 lbs)	
Puissance nominale	Reportez-vous à la puissance nominale indiquée au bas du chargeur.	
Durée de chargement	2,4 V	3,6 V
	EY9021	EY9025
	Plein: 15 min.	Plein: 15 min.
		EY9L10
		Utilisable: 15 min.
		Plein: 30 min.

#### REMARQUE:

- Pour les batteries autonome applicables à ce chargeur, reportez-vous à l'étiquette apposée sur le chargeur ou au catalogue général le plus récent. L'étiquette d'instructions apposée sur les batteries autonomes indique également le chargeur applicable.

Istruzioni originalmente scritte in: inglese  
Istruzioni originali tradotte in: altre lingue

Leggere le “Istruzioni per la Sicurezza”  
ed i seguenti punti, prima di utilizzare l’ap-  
parecchio.

## I. NORME DI SICUREZZA SUPPLEMENTARI

### 1) Indossare delle protezioni per l’udito, quando si usa l’attrezzo per un lungo periodo.

L’esposizione prolungata al rumore molto intenso può portare alla perdita dell’udito.

### 2) Tenere presente che lo strumento è sempre pronto per l’uso, poiché non è necessario collegarlo ad una presa di corrente.





### 3) Durante la trapanatura o l’avvitamento su pareti, pavimenti, ecc. si potrebbero incontrare fili elettrici in tensione. NON TOCCARE IL MANDRINO RAPIDO ESAGONALE O QUALSIASI ALTRA PARTE METALLICA SULLA PARTE ANTERIORE DELL’UTENSILE! Tenere l’attrezzo esclusivamente per l’impugnatura di plastica, per evitare scosse nel caso di trapanatura di un cavo sotto tensione.

### 4) Se la punta dovesse incastrarsi, spegnere immediatamente l’utensile con l’interruttore a scatto, così da evitare un sovraccarico che potrebbe danneggiare il pacco batteria o il motore.

Utilizzare il movimento inverso per rimuovere i bit incastrati.

### 5) Durante la ricarica, il caricabatteria potrebbe riscaldarsi leggermente. Questo è normale. Non lasciare la batteria nel caricatore per più di 24 ore dopo il completamento della ricarica.

Simbolo	Significato
V	Volt
— — —	Corrente diretta
$n_0$	Velocità senza carico

...min <sup>-1</sup>	Giri o reciprocazioni per minuto
Ah	Capacità elettrica del pacco batteria
	Solo rotazione
  	Per ridurre il pericolo di lesioni, è necessario leggere e comprendere il manuale di istruzioni.
	Solo per uso interno.

### **AVVERTIMENTO:**

- Usare esclusivamente i pacchi batteria Panasonic progettati per l’uso con questo attrezzo ricaricabile.
- La Panasonic non sarà responsabile per eventuali danni o incidenti causati dall’uso di un pacco batteria riciclato e/o contraffatto.
- Non smaltire il pacco batteria in falò, né esporlo a calore eccessivo.
- Non avvitare chiodi o simili nel pacco batteria, non sottoporlo ad urti, non disassemblarlo, né tentare di modificarlo.
- Impedire che oggetti metallici vengano a contatto con i terminali del pacco batteria.
- Non trasportare, né conservare il pacco batteria nello stesso contenitore di chiodi od oggetti metallici simili.
- Non caricare il pacco batteria in luoghi con alte temperature, come vicino al fuoco o alla luce diretta del sole. In caso contrario, la batteria potrebbe surriscaldarsi, incendiarsi, o esplodere.
- Usare esclusivamente l’apposito caricabatteria per caricare il pacco batteria. In caso contrario, la batteria potrebbe presentare fughe, surriscaldarsi, o esplodere.
- Se il pacco batteria risulta deteriorato, sostituirlo con uno nuovo.

L’uso prolungato di un pacco batteria danneggiato può generare calore, danni e incendi.

## II. MONTAGGIO E FUNZIONAMENTO

### ● Mandrino esagonale per punte

#### Installazione delle punte

#### NOTA:

Quando si installano o si rimuovono le punte del trapano, scollare il pacco batteria dall'utensile e posizionare il tasto di blocco in posizione di blocco.

1. Tenere il collare del mandrino di collegamento rapido ed estrarlo dall'avvitatore.
2. Inserire la punta nel mandrino. Rilasciare il collare.
3. Il collarino tornerà nella posizione iniziale dopo essere stato rilasciato.
4. Tirare il bit per accertarsi che non esca.
5. Per rimuovere la punta, estrarre il collare allo stesso modo.

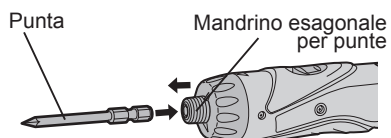

9,5 mm (3/8") - 13 mm (33/64")    6,35 mm (1/4")



### ● Impugnatura frizione (Impostazione coppia mandrino)

Regolare la coppia su una delle 21 impostazioni possibili. Tra i passi, c'è un intervallo di circa 0,13 N·m (1,3 kgf·cm oppure 1,1 in-lbs).

#### PRECAUZIONE:

Testare l'impostazione prima dell'uso.

Impostare la scala su questa marcatura.

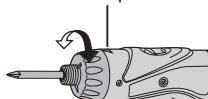

### Riferimenti per la regolazione della coppia

Regolazione	Coppia	Uso
1	Circa: 0,29 N·m (3,0 kgf·cm oppure 2,6 in-lbs)	Per l'avvitamento di viti
5	Circa: 0,82 N·m (8,4 kgf·cm oppure 7,3 in-lbs)	
9	Circa: 1,35 N·m (13,8 kgf·cm oppure 12,0 in-lbs)	
13	Circa: 1,88 N·m (19,2 kgf·cm oppure 16,6 in-lbs)	
17	Circa: 2,41 N·m (24,6 kgf·cm oppure 21,3 in-lbs)	
21	Circa: 2,94 N·m (30,0 kgf·cm oppure 26,0 in-lbs)	Per avvita-mento di viti e trapanatura efficaci
	Circa: 4,4 N·m (45,0 kgf·cm oppure 39,0 in-lbs)	

- Durante l'uso ad alta velocità, impostare la frizione a 10 o meno. (Il funzionamento si arresta alla coppia massima di 1,5 N·m (15 kgf·cm) quando la scala è maggiore.)
- La funzione di autospegnimento potrebbe diventare disattiva durante l'uso con impostazioni di frizione maggiori, quando l'alimentazione da batteria si esaurisce. In tal caso, ricaricare la batteria.

#### NOTA:

La tabella serve solo da riferimento. L'impostazione della coppia può differire in base al materiale, al tipo di vite, ecc. Si consiglia di testare la coppia in funzione dell'uso.

### ● Pannello di controllo

Impostazioni di fabbrica al momento della spedizione

- Sistema di conteggio: Sistema di conteggio giù
- Valore impostazione conteggio: 99
- Volume del suono del cicalino: b1 (suono basso)
- Tempo di conteggio per la prevenzione di conteggio del doppio serraggio: 0 (OFF)
- Interruttore di mantenimento funzione: Rilasciato

Regolare le impostazioni a seconda delle condizioni di uso.

## Funzione di conteggio viti

- Conta il numero di interruzioni automatiche. (Conta il numero di viti inserite)
- Il metodo di conteggio può essere selezionato da "UP" o "DOWN".
- Quando il numero impostato di viti da avvitare viene raggiunto il cicalino suona e il valore del conteggio è azzerato.
- Il suono del cicalino può essere selezionato fra 3 tipi di suono.
- Funzione di prevenzione di conteggio del doppio serraggio  
Un lavoro (doppio serraggio, conferma dell'avvitamento della vite ecc.) che è cominciato entro un certo periodo di tempo non viene calcolato dopo che le viti avvitate sono state contate.

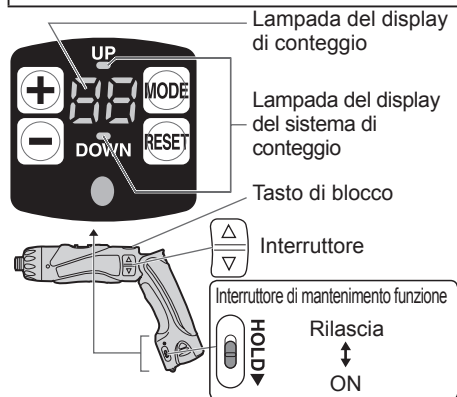

## Avvio del pannello di controllo

1. Rilasciare l'interruttore di mantenimento funzione.
  2. Per illuminare il pannello di controllo.
    - ① Rilasciare il tasto di blocco
    - ② Premere  $\left[ \begin{array}{c} \Delta \\ \nabla \end{array} \right]$  (Il pannello di controllo si illumina.)
- La lampada del display di conteggio si illumina e "UP" o "DOWN" si illuminano.

## Impostazione delle funzioni di conteggio (Impostazione del conteggio viti/Impostazione del sistema di conteggio)

1. Premere  $\left[ \text{MODE} \right]$  mentre il pannello di controllo è illuminato.

Ogni volta che  $\left[ \text{MODE} \right]$  viene premuto, l'impostazione del conteggio viti e l'impostazione del sistema di conteggio si accendono e lampeggiano.

- Impostazione del conteggio viti  
→ La lampada del display di conteggio lampeggia.
- Impostazione del sistema di conteggio  
→ "UP" o "DOWN" lampeggia.

2. **Impostazione del conteggio viti**

Impostare il numero di viti con  $\left[ \oplus \right]$  o  $\left[ \ominus \right]$ .

- La gamma di valori per l'impostazione va da 0 a 99.
- 0 non viene calcolato.

### Impostazione del sistema di conteggio

Premere  $\left[ \text{MODE} \right]$ , il tasto "UP" o "DOWN" comincerà a lampeggiare. Quindi selezionare  $\left[ \oplus \right]$  ("UP") o  $\left[ \ominus \right]$  ("DOWN").

- Premere e tenere abbassati i tasti  $\left[ \oplus \right]$  o  $\left[ \ominus \right]$  mentre si esegue l'impostazione di coppia per fare variare continuamente il valore.

< Sistema di conteggio "UP" >

- Visualizza il conteggio del numero di viti avvitate.

$\left( 0 \rightarrow 1 \rightarrow 2 \dots \left[ \text{Numero impostato} \right] \right)$

Le impostazioni sono regolate premendo  $\left[ \begin{array}{c} \Delta \\ \nabla \end{array} \right]$ .

- Quando il numero impostato di viti da avvitare viene raggiunto, il cicalino suona e il valore del conteggio si azzerava.

< Sistema di conteggio "DOWN" >

- Visualizza il conteggio del numero di viti ancora da avvitare.

$\left( \left[ \text{Numero impostato} \right] \dots 2 \rightarrow 1 \rightarrow 0 \right)$

- Quando il numero impostato di viti da avvitare viene raggiunto, il cicalino suona e il valore del conteggio ritorna al numero impostato inizialmente.

3. Le impostazioni sono regolate premendo .

- L'impostazione precedente sarà cancellata.

4. Per prevenire variazioni dei valori impostati a causa di errori durante il funzionamento.

- Spostare su ON l'interruttore HOLD.



### Impostazioni di pratiche funzioni (impostazione del suono del cicalino/ impostazione di tempo per la prevenzione di conteggio del doppio serraggio)



1. Premere  per almeno 2 secondi mentre il pannello di controllo è illuminato.



- La lampada del display di conteggio "F1" si illumina.

Ogni volta che si preme , l'impostazione del suono del cicalino e l'impostazione di tempo per la prevenzione di conteggio del doppio serraggio possono essere cambiate.

- "Impostazione del suono del cicalino" → "F1" si illumina.
- "Impostazione di tempo per la prevenzione di conteggio del doppio serraggio" → "F2" si illumina.



#### 2. Impostazione del suono del cicalino



Il suono del cicalino può essere selezionato con  o  quando "F1" è illuminato.

Operazione	Display	Frequenza del suono
 ↑	b3	Suono ad alto volume (circa 4 kHz)
	b2	Suono a medio volume (circa 3 kHz)
	b1	Suono a basso volume (circa 2 kHz)
	b0	Senza suono (OFF)
↓ 		

- Premendo , l'impostazione del suono del cicalino memorizzata precedentemente viene visualizzata.

Impostazione di tempo per la prevenzione di conteggio del doppio serraggio

Premere  per fare illuminare "F2" e selezionare il tempo con  o .

Operazione	Display	N° di secondi	Dopo il conteggio delle viti, un ulteriore avvitamento di altre viti non viene calcolato entro un fissato numero di secondi.
 ↑	30	3 secondi	
	⋮	⋮	
	1	0,1 secondi	
	0	OFF	
↓ 			

- Premendo , l'impostazione di tempo memorizzata precedentemente viene visualizzata.

3. Le impostazioni sono regolate premendo .



4. Per prevenire variazioni dei valori impostati a causa di errori durante il funzionamento.

- Spostare su ON l'interruttore HOLD.



### Per cambiare il conteggio delle viti durante l'uso

1. Rilasciare l'interruttore di mantenimento funzione.

2. Regolare il valore del conteggio con  .

- Il numero visualizzato di viti da avvitare può essere cambiato entro la gamma di valori di conteggio.

3. Per prevenire variazioni dei valori impostati a causa di errori durante il funzionamento.

- Spostare su ON l'interruttore HOLD.



■ Durante l'impostazione, se non si esegue nessuna operazione entro 60 secondi e quando si rimuove la pila.

- L'operazione per il valore impostato diventa invalida. Impostare di nuovo i valori per il funzionamento.

■ Quando si sostituiscono le pile durante il funzionamento.

- Quando le pile sono sostituite, il valore di conteggio viene memorizzato. Quindi, il trapano può essere utilizzato continuamente.

## ● Spia avvertenza batteria scarica

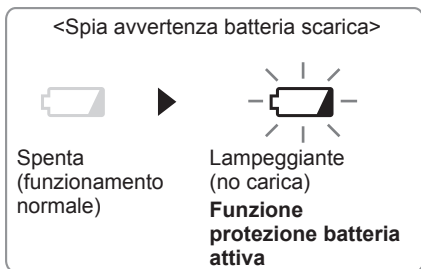

Lo scaricarsi eccessivo (totale) delle batterie a ioni di litio diminuisce drasticamente la loro autonomia. L'avvitatore è dotato di una funzione di protezione della batteria realizzata per evitare lo scaricarsi eccessivo del pacco batteria.

- La funzione di protezione della batteria si attiva immediatamente prima che la batteria perda la carica, così da far lampeggiare la spia di avvertenza batteria scarica.
  - Se si nota la spia di avvertenza batteria scarica, caricare immediatamente il pacco batteria.
- ## ● Coperchio di blocco frizione

Il coperchio di blocco frizione consente di bloccare la frizione nella posizione selezionata.

### Montaggio del coperchio

1. Selezionare l'impostazione appropriata della frizione per l'applicazione.
2. Fissare il coperchio di blocco frizione.
  - Allineare il segno di forma triangolare sul coperchio con il segno di selezione graduazione sul trapano e fissare.

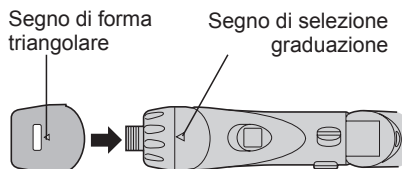

## Rimozione del coperchio

1. Afferrare il coperchio di blocco frizione con le dita sul segno  $\Delta$  e la base del coperchio, spingere e torcere per rimuovere.

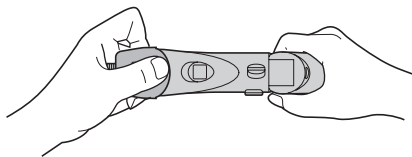

- Sarà difficile rimuovere il coperchio di blocco frizione dal trapano se si spinge sui lati del coperchio mentre lo si estrae.

## ● Uso della luce LED

Prima di usare la luce LED, tirare sempre l'interruttore di alimentazione una volta.

Premere il tasto  luce LED accesa. La luce illumina grazie ad un consumo minimo e non influenza negativamente la prestazione dell'avvitatore, né la capacità della batteria.

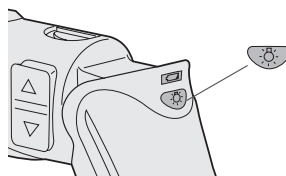
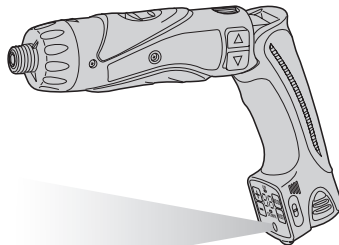

## PRECAUZIONE:

- La luce LED incorporata è stata realizzata per l'illuminazione temporanea di un'area di lavoro ridotta
- Non utilizzarla in sostituzione di una luce normale: la luminosità sarà insufficiente.
- Il LED si spegne quando l'attrezzo non viene usato per 5 minuti di seguito.



**Precauzione: NON FISSARE DIRETTAMENTE IL RAGGIO**

L'utilizzo di comandi, regolazioni e l'attuazione di istruzioni diversi da quelli qui riportati potrebbero provocare un'esposizione pericolosa alle radiazioni.

● **Funzione blocco punta**

Quando l'interruttore è su OFF e la punta fissata, l'utensile può essere utilizzato come cacciavite manuale, fino a 14,7 N·m (150 kgf·cm, 130 in-lbs). L'eventuale gioco sull'albero non è un'anomalia.

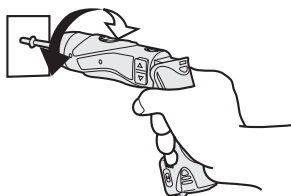

● **Interruttore principale (ON/OFF)**

Premere la metà superiore dell'interruttore per la rotazione in avanti, o la metà inferiore per la rotazione indietro.

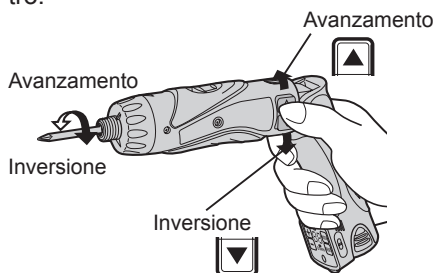

● **Selettore di velocità**

Per ottenere il meglio da questo utensile, sono state concepite due diverse velocità di rotazione. In base all'uso, è possibile scegliere tra velocità alta e velocità bassa.

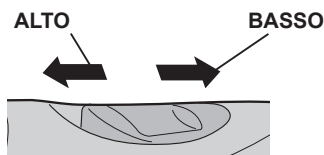

Selezione velocità		Coppia
BASSO	200 min <sup>-1</sup> (giri/min.)	Alta
ALTO	600 min <sup>-1</sup> (giri/min.)	Bassa

**PRECAUZIONE:**

- Prima dell'uso, verificare il selettore di velocità.
- Non agire sul selettore di velocità se l'interruttore principale è attivo (ovvero in posizione ON).

● **Blocco interruttore principale**

Dopo l'uso, mettere l'interruttore principale in posizione di blocco, onde evitare l'uso accidentale.

Blocco interruttore principale      Blocco



● **Pacco batteria**

1. Rimuovere il pacco batteria dall'utensile.
2. Caricare il pacco batteria mediante il caricabatteria.
3. Dopo il completamento della ricarica, rimuovere il pacco batteria dal caricatore e collegarlo all'utensile. Dopo l'uso, scollegare il caricatore dalla fonte di corrente.

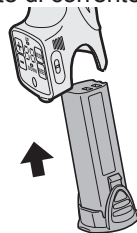

**NOTA:**

La capacità di funzionamento per carica in condizioni estreme di caldo o freddo si riduce.

## [Pacco batteria]

### Per un uso corretto del pacco batteria

#### Pacco batteria Li-ion

- Per una conservazione ottimale della batteria, riporre il pacco batteria agli ioni di litio dopo l'uso senza ricaricarlo.
- La temperatura ambientale si deve aggirare tra 0°C (32°F) e 40°C (104°F). Se il pacco batteria è usato quando la temperatura è al di sotto di 0°C (32°F), lo strumento smetterà di funzionare correttamente.
- Quando il pacco batteria non viene usato, tenerlo lontano da altri oggetti metallici come: clip, monetine, chiavi, chiodi, viti o altri piccoli oggetti metallici che potrebbero creare un collegamento da un terminale all'altro. Cortocircuitare i terminali del pacco batteria potrebbe causare scintille, ustioni oppure un incendio.
- Quando si usa il pacco batteria, assicurarsi che il luogo di lavoro sia ben ventilato.

#### Durata del pacco batteria

Le batterie ricaricabili posseggono una durata limitata. Se il tempo di funzionamento diventa estremamente breve dopo la ricarica, sostituire il pacco batteria con uno nuovo.

#### Riciclo batteria

##### ATTENZIONE:

Per ragioni relative alla protezione dell'ambiente e al riciclaggio dei materiali, assicurarsi che lo smaltimento del prodotto avvenga in un luogo ufficialmente preposto a tale fine (ammesso che esista nell'area dell'utente).

## [Caricabatterie]

### Ricarica

#### Avvertenze generiche per il pacco batteria Li-ion/Ni-Cd

##### NOTA:

- Per caricare un pacco batteria freddo (al di sotto di 0°C) in un luogo caldo, lasciare il pacco batteria nel locale per oltre un'ora per permettere allo stesso di raggiungere la temperatura ambiente. (Altrimenti il pacco batteria potrebbe non essere completamente ricaricato.)
- Lasciate raffreddare il caricatore quando caricate più di due pacchi batterie consecutivamente.
- Non infilate le dita nel foro di contatto per tenere in mano il caricabatteria o altro scopo.

##### PRECAUZIONE:

Onde evitare il rischio d'incendio o il danneggiamento del caricabatteria:

- Non usate l'energia fornita da un generatore a motore.
- Non coprite le prese d'aria di caricabatteria e pacco batteria.
- Scollegare il caricabatteria se non in uso.

#### Pacco batteria Li-ion

##### NOTA:

Al momento dell'acquisto, il pacco batteria non è carico. Assicurarsi di caricare la batteria prima dell'uso.

##### Caricabatteria

1. Collegare il caricatore alla presa di corrente.

##### NOTA:

L'inserimento della spina nella presa di corrente c.a. potrebbe provocare delle scintille, ma questo non è un problema in termini di sicurezza.

2. Far scorrere il coperchio del vano batteria per consentire l'inserimento del pacco batteria Li-ion.
  - Verificare che il coperchio sia bloccato saldamente.

- Inserire saldamente il pacco batteria nel caricabatteria.

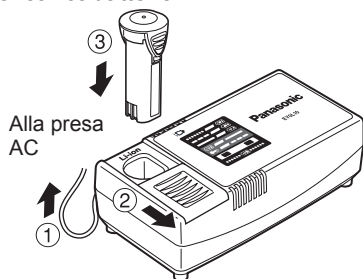

- Durante la ricarica, la spia di carica si accende.

Quando la ricarica è stata completata, un interruttore elettronico interno scatta automaticamente per evitare la sovraccarica.

- La ricarica non avviene se il pacco batteria è caldo (per esempio, subito dopo l'uso per un lavoro pesante). La spia di standby arancione lampeggia mentre la batteria si sta raffreddando. La ricarica comincia poi automaticamente.
- La spia di carica (verde) lampeggia lentamente quando la batteria è carica per l'80% circa.
  - Quando la batteria è completamente carica, la spia verde lampeggia rapidamente.
  - Qualora la temperatura del pacco batteria raggiunga gli 0°C o meno, il tempo di ricarica è maggiore rispetto al tempo di ricarica normale. Anche a batteria completamente carica, l'utensile dispone di circa il 50% dell'energia di cui dispone una batteria carica alla temperatura di esercizio normale.
  - Qualora la spia di accensione non si dovesse accendere immediatamente dopo il collegamento del caricatore o qualora, trascorso il tempo di ricarica normale, la spia di ricarica verde non dovesse lampeggiare rapidamente, si prega di rivolgersi ad un rivenditore autorizzato.
  - Se un pacco batteria completamente ricaricato viene inserito di nuovo nel caricabatteria, la spia di carica si illumina. Dopo alcuni minuti la spia di

caricamento inizierà a lampeggiare rapidamente per indicare che il caricamento è completato.

## Pacco batteria Ni-Cd

### NOTA:

Caricare un pacco batteria nuovo o un pacco batteria che non è stato usato per un lungo periodo, per circa 24 ore per riportare la batteria alla sua piena capacità.

### Caricabatteria

- Collegare il caricatore alla presa di corrente.

### NOTA:

L'inserimento della spina nella presa di corrente c.a. potrebbe provocare delle scintille, ma questo non è un problema in termini di sicurezza.

- Far scorrere il coperchio del vano batteria per consentire l'inserimento del pacco batteria Ni-Cd.
  - Verificare che il coperchio sia bloccato saldamente.
- Inserire saldamente il pacco batteria nel caricabatteria.

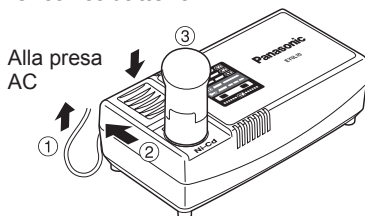

- Durante la ricarica, la spia di carica si accende.

Quando la ricarica è stata completata, un interruttore elettronico interno scatta automaticamente per evitare la sovraccarica.

- La ricarica non avviene se il pacco batteria è caldo (per esempio, subito dopo l'uso per un lavoro pesante). La spia di standby arancione lampeggia mentre la batteria si sta raffreddando. La ricarica comincia poi automaticamente.
- Quando la batteria è completamente carica, la spia verde lampeggia rapidamente.

6. Se la spia di caricamento non si accende immediatamente dopo aver collegato il caricabatteria oppure se la spia non si spegne al termine del caricamento standard, rivolgetevi ad un rivenditore autorizzato.
7. Se un pacco batteria completamente ricaricato viene inserito di nuovo nel caricabatteria, la spia di carica si illumina. Dopo alcuni minuti la spia di caricamento inizierà a lampeggiare rapidamente per indicare che il caricamento è completato.

## SEGNALI SPIE



Luce verde  
Il caricatore è stato collegato alla presa murale.  
E' pronto per il caricamento.



Luce verde lampeggiante rapida  
Il caricamento è completato. (Carica completa)



Luce verde lampeggiante  
Batteria carica all'80% circa (Carica utilizzabile. Solo Li-ion)



Luce verde  
In fase di caricamento.



Luce arancione  
Pacco batteria freddo.  
La ricarica del pacco batteria avviene lentamente per ridurre il peso sulla batteria (solo Li-ion).



Luce arancione lampeggiante  
Il pacco batteria è caldo. Il caricamento avrà inizio appena la temperatura del pacco batteria sarà scesa.



Spia stato ricarica  
Sinistra: verde Destra: arancione



Luce arancione e verde lampeggianti rapide  
Non è possibile effettuare il caricamento. Il pacco batteria è impolverato o guasto.

Qualora la temperatura del pacco batteria raggiunga i -10°C o meno, anche la spia di ricarica arancione inizia a lampeggiare. La ricarica inizia quando la temperatura del pacco batteria aumenta (solo Li-ion).

## Informazioni per gli utenti sulla raccolta e l'eliminazione di vecchie apparecchiature e batterie usate



Questi simboli sui prodotti, sull'imballaggio, e/o sulle documentazioni o manuali accompagnanti i prodotti indicano che i prodotti elettrici, elettronici e le batterie usate non devono essere buttati nei rifiuti domestici generici.

Per un trattamento adeguato, recupero e riciclaggio di vecchi prodotti e batterie usate, vi preghiamo di portarli negli appositi punti di raccolta, secondo la legislazione vigente nel vostro Paese e le Direttive 2002/96/EC e 2006/66/EC.



Smaltendo correttamente questi prodotti e le batterie, contribuirete a salvare importanti risorse e ad evitare i potenziali effetti negativi sulla salute umana e sull'ambiente che altrimenti potrebbero verificarsi in seguito ad un trattamento inappropriato dei rifiuti.



Per ulteriori informazioni sulla raccolta e sul riciclaggio di vecchi prodotti e batterie, vi preghiamo di contattare il vostro comune, i vostri operatori per lo smaltimento dei rifiuti o il punto vendita dove avete acquistato gli articoli.

Cd

Sono previste e potrebbero essere applicate sanzioni qualora questi rifiuti non siano stati smaltiti in modo corretto ed in accordo con la legislazione nazionale.

## Per utenti commerciali nell'Unione Europea

Se desiderate eliminare apparecchiature elettriche ed elettroniche, vi preghiamo di contattare il vostro commerciante od il fornitore per maggiori informazioni.

## [Informazioni sullo smaltimento rifiuti in altri Paesi fuori dall'Unione Europea]

Questi simboli sono validi solo all'interno dell'Unione Europea. Se desiderate smaltire questi articoli, vi preghiamo di contattare le autorità locali od il rivenditore ed informarvi sulle modalità per un corretto smaltimento.

## Nota per il simbolo delle batterie (esempio con simbolo chimico riportato sotto il simbolo principale):

Questo simbolo può essere usato in combinazione con un simbolo chimico; in questo caso è conforme ai requisiti indicati dalla Direttiva per il prodotto chimico in questione.

## III. MANUTENZIONE

Per la pulizia dell'apparecchio, utilizzare un panno morbido ed asciutto. Non usare un panno bagnato, solventi, benzina od altre sostanze volatili per la pulizia.

## IV. ACCESSORI

### PRECAUZIONE:

Per prevenire il rischio di infortuni, utilizzare accessori o parti in dotazione solo per l'uso stabilito.

Per ulteriori informazioni riguardo a questi accessori, rivolgersi al più vicino centro di assistenza tecnica.

- EY9X007E  
Coperchio blocco frizione

Utilizzare solo i bit adatti per la dimensione del mandrino.

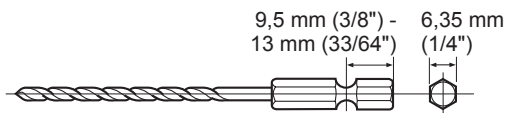

## V. SPECIFICHE TECNICHE

### APPARECCHIO PRINCIPALE

Modello		EY7411	
Capacità	Avvitamento vite	Vite a ferro	M2,5 – M5
	Trapanatura	Vite da legno	∅ 3,8 × 38 mm (5/32" × 1-29/64")
		Metallo	∅ 5 mm (13/64") spc t = 1,6 mm
Motore		3,6 V DC	
In assenza di carico		BASSO: 200 min <sup>-1</sup> (giri/min.)	
		ALTO: 600 min <sup>-1</sup> (giri/min.)	
Coppia massima		BASSA: 4,4 N·m (45 kgf·cm, 39 in-lbs) ALTA: 1,5 N·m (15 kgf·cm, 13 in-lbs)	
Coppia frizione massima		3,0 N·m (30 kgf·cm, 26 in-lbs)	
Lunghezza totale		283 mm (11-5/32")	
Peso (con pacco batteria)		0,5 kg (1,1 lbs)	

### PACCO BATTERIA

Modello	EY9L10
Accumulatore	Batteria Li-ion
Tensione batteria	3,6 V DC (3,6 V × 1 celle)

### CARICABATTERIA

Modello	EY0L10	
Peso	0,6 kg (1,3 lbs)	
Valori	Si veda la placca di classificazione posta sul fondo del caricatore.	
Tempo di caricamento	2,4 V	3,6 V
	EY9021	EY9025
	Completo: 15 min.	Completo: 15 min.
		EY9L10
		Utilizzabile: 15 min.
		Completo: 30 min.

#### NOTA:

- Per conoscere i pacchi batteria adatti a questo adattatore, si veda l'etichetta sul caricatore oppure il catalogo generale più recente.  
L'etichetta delle istruzioni sui pacchi batteria riportano anche il caricatore adatto.



**Originele gebruiksaanwijzing: Engels**  
**Vertaling van de originele gebruiksaanwijzing: Andere talen**

Lees de “Veiligheidsadviezen” in het afzonderlijke boekje en de onderstaande voorschriften alvorens gebruik.

## I. EXTRA VEILIGHEIDS-VOORSCHRIFTEN

- 1) **Draag oorbescherming wanneer u het gereedschap gedurende langere tijd achtereen gebruikt.**  
Langdurige blootstelling aan hard lawaai kan resulteren in gehoorverlies.
- 2) Denk eraan dat dit gereedschap altijd gebruiksklaar is zonder dat er een stekker in het stopcontact gestoken hoeft te worden.
- 3) Bij het boren of schroeven in muren en vloeren is het mogelijk dat u elektriciteitsdraden raakt. **RAAK DERHALVE NOOIT DE ZESKANTBOORKOP OF ANDERE METALEN ONDERDELEN VAN HET GEREEDSCHAP AAN!** Houd het gereedschap alleen aan de plastic handgreep vast zodat u geen elektrische schok krijgt als u per ongeluk een elektriciteitsdraad raakt.
- 4) Laat de startschakelaar onmiddellijk los als de bit vast komt te zitten. Op deze manier kunt u voorkomen dat de motor overbelast wordt en de motor of de accu wordt beschadigd. Draai een vastzittende bit in omgekeerde draairichting los.
- 5) De acculader wordt tijdens het opladen warm. Dit is normaal. Laat de accu niet langer dan 24 uur in de acculader nadat het opladen is voltooid.

Symbol	Betekenis
V	Volt
===	Gelijkstroom
n <sub>0</sub>	Onbelast
...min <sup>-1</sup>	Omwentelingen of toeren per minuut

Ah	Elektrische capaciteit van de accu
	Alleen draaien
	Om het risico van letsel te verminderen, dient de gebruiker de gebruiksaanwijzing te lezen en ter kennis te nemen.
	Alleen voor gebruik binnenshuis.

### **WAARSCHUWING:**

- Gebruik enkel Panasonic accu's die bestemd zijn voor gebruik met dit oplaadbare gereedschap.
- Panasonic kan niet aansprakelijk worden gesteld voor beschadigingen of ongelukken veroorzaakt door het gebruik van een gerecyclede accu of een namaak-accu.
- Gooi de accu nooit in vuur of stel deze ook niet aan overmatige hitte bloot.
- Sla geen nagels en dergelijke in de accu en stel deze ook niet bloot aan schokken. Probeer de accu ook niet te demonteren of er wijzigingen in aan te brengen.
- Zorg dat de accupolen niet in contact komen met metalen voorwerpen.
- Berg de accu niet in dezelfde doos op waarin nagels of andere metalen voorwerpen zijn.
- Laad de accu niet op een plaats met hoge temperaturen op, zoals in de buurt van een vuur of in direct zonlicht. De accu kan oververhit worden, in brand vliegen of exploderen.
- Gebruik uitsluitend de voorgeschreven acculader voor het opladen van de accu. De accu zou anders kunnen gaan lekken, oververhit worden of exploderen.
- Wanneer de accu versleten is, moet deze door een nieuwe worden vervangen.  
Als u een versleten of beschadigde accu blijft gebruiken, kan dit resulteren in hitte-ontwikkeling, ontbranding of barsten van de accu.

## II. MONTAGE & BEDIENING

### ● Zeskantboorkop

Bevestigen van de bits

#### OPMERKING:

Voordat u een bit bevestigt of verwijdert, moet u de accu losmaken van het gereedschap en de vergrendelingsknop in de vergrendelingsstand zetten.

1. Pak de kraag van de snelkoppeling-boorkop vast en trek deze weg van het gereedschap.
2. Steek de bit in de boorkop. Laat de kraag los.
3. De kraag keert in de oorspronkelijke stand terug wanneer deze wordt losgelaten.
4. Trek even aan de bit om er zeker van te zijn dat de bit vastzit.
5. Om de bit te verwijderen, trekt u de kraag op dezelfde wijze weg van het gereedschap.

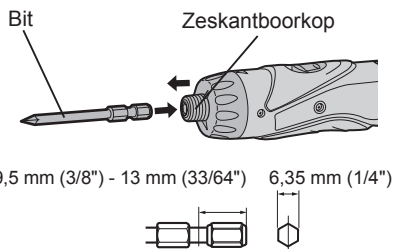

### ● Koppelingshandgreep (Instellen van het koppelingsdraaimoment)

Stel het aanhaalmoment in op een van de 21 beschikbare instellingen overeenkomstig de klus die u uitvoert. Er is een interval van ongeveer 0,13 N·m (1,3 kgf·cm of 1,1 in·lbs) tussen de stappen.

#### OPGELET:

Test de instelling voordat u de klus uitvoert.

Zet de schaal aanduiding tegenover deze markering.

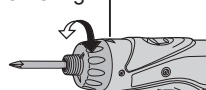

### Referentie voor het instellen van het aanhaalmoment

Instelling	Aanhaalmoment	Gebruik
1	Ongeveer 0,29 N·m (3,0 kgf·cm of 2,6 in·lbs)	Voor vastdraaien van schroeven
5	Ongeveer 0,82 N·m (8,4 kgf·cm of 7,3 in·lbs)	
9	Ongeveer 1,35 N·m (13,8 kgf·cm of 12,0 in·lbs)	
13	Ongeveer 1,88 N·m (19,2 kgf·cm of 16,6 in·lbs)	
17	Ongeveer 2,41 N·m (24,6 kgf·cm of 21,3 in·lbs)	
21	Ongeveer 2,94 N·m (30,0 kgf·cm of 26,0 in·lbs)	Voor krachtig vastdraaien van schroeven en voor boren.
	Ongeveer 4,4 N·m (45,0 kgf·cm of 39,0 in·lbs)	

- Bij gebruik met hoge snelheid stelt u de koppeling in op 10 of lager. (De werking stopt bij het maximale aanhaalmoment van 1,5 N·m (15 kgf·cm) wanneer de schaal aanduiding hoger is.)
- Het is mogelijk dat de automatische afslagfunctie niet werkt bij gebruik met hoge koppelingsinstellingen wanneer de accuspanning laag is. Laad de accu in dat geval op.

#### OPMERKING:

De tabel moet enkel als referentie worden gebruikt. Het aanhaalmoment kan verschillen afhankelijk van het soort materiaal, het type schroef enz. Voer een test uit bij uw eigen omstandigheden voordat u begint.



## ● Bedieningspaneel

Instellingen bij het verlaten van de fabriek

- Telsysteem: Aftelsysteem
- Telinstellingswaarde: 99
- Toonhoogte van zoemertoon: b1 (lage toon)
- Tijdsduur voor preventie van dubbele aanhaaltelling: 0 (OFF)
- Blokkeerschakelaar: Vrijgezet

Maak de instellingen overeenkomstig de gebruiksomstandigheden.

## Schroeftelfunctie

- Deze functie telt het aantal automatische stops. (Telt het aantal schroeven dat is vastgedraaid.)
- Voor de telmethode kan gekozen worden uit “UP” of “DOWN”.
- Wanneer het ingestelde aantal schroeven dat vastgedraaid moet worden is bereikt, klinkt er een zoemer en wordt de telwaarde teruggesteld.
- Er zijn 3 typen zoemergeluid waaruit gekozen kan worden.
- Preventiefunctie voor dubbele aanhaaltelling  
Werkzaamheden (opnieuw vastdraaien, controleren van aanhaalmoment enz.) die binnen de ingestelde tijd beginnen, worden niet meegeteld nadat de aangedraaide schroeven zijn geteld.

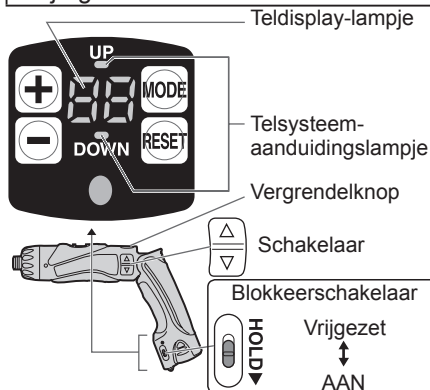

## Inschakelen van het bedieningspaneel

1. Zet de blokkeerschakelaar in de vrije stand.
2. Om het bedieningspaneel te verlichten
  - ① Zet de vergrendelknop in de vrije stand.
  - ② Druk op (Het bedieningspaneel wordt verlicht.)
    - Het teldisplay-lampje en “UP” of “DOWN” lichten op.

## Instellen van de telfuncties (instelling van schroeftelling/instelling van telsysteem)

1. Druk op terwijl het bedieningspaneel verlicht is.

Bij enkele malen indrukken van wordt er tussen instelling van de schroeftelling en het instelling van het telsysteem omgeschakeld en knipperen de aanduidingen.

- Instelling van schroeftelling  
→ Het teldisplay-lampje knippert.
- Instelling van telsysteem  
→ “UP” of “DOWN” knippert.

### 2. Instelling van schroeftelling

Stel het aantal schroeven met of in.

- Het instelbereik loopt van 0 – 99.
- 0 wordt niet geteld.

### Instelling van telsysteem

Druk op . “UP” of “DOWN” begint te knipperen. Kies vervolgens (“UP”) of (“DOWN”).

- Houd de () of () toets ingedrukt terwijl u het aanhaalmoment instelt om de waarde continu te variëren.

< Telsysteem “UP” >

- Toont de telling voor het aantal vastgedraaide schroeven.

(0 → 1 → 2... Ingesteld aantal)

De instellingen worden geactiveerd door op te drukken.

- Wanneer het ingesteld aantal schroeven is bereikt, klinkt de zoemer en wordt de telling op nul teruggesteld.

< Telsysteem "DOWN" >

- Toont de telling voor het resterend aantal schroeven dat vastgedraaid moet worden.

( Ingesteld aantal ) .. 2 → 1 → 0)

- Wanneer het ingesteld aantal schroeven dat vastgedraaid moet worden, wordt bereikt, klinkt de zoemer en wordt de telling teruggesteld op het oorspronkelijk ingestelde aantal.

3. Druk op om de instellingen te activeren.

- De vorige instellingen worden gewist.

4. Voer de volgende bedieningshandeling uit om per ongeluk veranderen van de ingestelde waarden te voorkomen.

- Zet de HOLD blokkeerschakelaar op AAN.



### Handige functie-instellingen (instelling van zoemertoon/instelling van tijdsduur voor preventie van dubbele aanhaaltelling)

1. Houd langer dan 2 seconden ingedrukt terwijl het bedieningspaneel verlicht is.

- Het teldisplay-lampje "F1" licht op.

Telkens wanneer op wordt gedrukt, wordt er tussen instelling van de zoemertoon en de instelling van de tijdsduur voor preventie van dubbele aanhaaltelling omgeschakeld.

- "Instelling van zoemertoon" → "F1" licht op.
- "Instelling van tijdsduur voor preventie van dubbele aanhaaltelling" → "F2" licht op.

2. Instelling van zoemertoon

De zoemertoon kan met worden gekozen wanneer "F1" oplicht.

Bediening	Display	Toonfrequentie
↑ ↓	b3	Hoge toon (ong. 4 kHz)
	b2	Middentoon (ong. 3 kHz)
	b1	Lage toon (ong. 2 kHz)
	b0	Geen toon (UIT)

- Als op wordt gedrukt, wordt de instelling van de voorheen opgeslagen zoemertoon getoond.

Instelling van tijdsduur voor preventie van dubbele aanhaaltelling

Druk op om "F2" te laten oplichten en stel de tijdsduur met in.

Bediening	Display	Aantal seconden	Volgend op de schroeftelling, wordt het vastdraaien van schroeven binnen het ingestelde aantal seconden niet geteld.
↑ ↓	30	3 seconden	
	⋮	⋮	
	1	0,1 seconde	
	0	UIT	

- Als op wordt gedrukt, wordt de instelling van de voorheen opgeslagen tijdsduur getoond.

3. Druk op om de instellingen vast te leggen.

4. Voer de volgende bedieningshandeling uit om per ongeluk veranderen van de ingestelde waarden te voorkomen.

- Zet de HOLD blokkeerschakelaar op AAN.



### Tijdens gebruik de schroeftelling veranderen

1. Zet de blokkeerschakelaar in de vrije stand.

2. Verander de telwaarde met .

- Het aangegeven aantal schroeven dat vastgedraaid moet worden, kan veranderd worden binnen het bereik van de waarden voor de schroeftelling.

3. Voer de volgende bedieningshandeling uit om per ongeluk veranderen van de ingestelde waarden te voorkomen.

- Zet de HOLD blokkeerschakelaar op AAN.



- Als tijdens het instellen langer dan 60 seconden geen bedieningshandeling wordt verricht of als de accu wordt verwijderd.

- De ingestelde waarde komt te vervallen.

U moet de gewenste waarde opnieuw instellen.

- Wanneer de accu tijdens het gebruik wordt verwisseld
- Als de accu wordt verwisseld, blijft de telwaarde bewaard. U kunt de boor dus ononderbroken blijven gebruiken.

## ● Waarschuwinglampje voor lage accuspanning

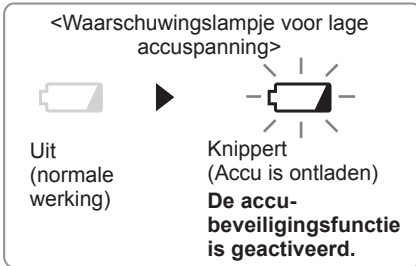

Buitensporige (volledige) ontlading van een Li-ion accu heeft een zeer nadelige invloed op de levensduur van de accu. Het gereedschap is uitgerust met een accu-beveiligingsfunctie om buitensporige ontlading van de accu te voorkomen.

- De accu-beveiligingsfunctie wordt geactiveerd meteen voordat de accu ontladen is en zorgt ervoor dat het waarschuwinglampje voor lage accuspanning begint te knippen.
- Als u ziet dat het waarschuwinglampje voor lage accuspanning knippert, moet u de accu meteen opladen.

## ● Afdekkap voor koppelingsvergrendeling

Met de afdekkap voor de koppelingsvergrendeling kunt u de koppeling op de gekozen instelling vergrendelen.

### Bevestigen van de afdekkap

1. Kies de gewenste koppelingsinstelling voor uw toepassing.
2. Bevestig de afdekkap voor de koppelingsvergrendeling

- Lijn het driehoekje op de afdekkap uit met het schaalselectieteken op de boor en bevestig de afdekkap.

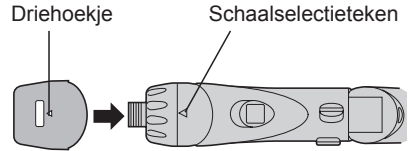

### Verwijderen van de afdekkap

1. Pak de afdekkap voor de koppelingsvergrendeling vast met uw vingers op het  $\Delta$  merkteken en op de onderkant van de afdekkap en duw de afdekkap naar binnen terwijl u deze ronddraait om hem te verwijderen.

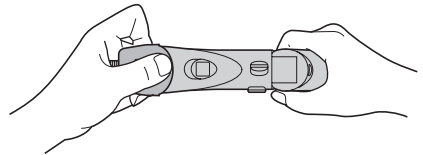

- De afdekkap voor de koppelingsvergrendeling kan moeilijk van de boor worden verwijderd als u tegen de zijkant van de afdekkap drukt terwijl u deze lostrekt.

## ● Gebruik van het LED-lampje

Trek altijd een keer aan de hoofdschakelaar voordat u het LED-lampje gebruikt.

Druk op om het LED-lampje in en uit te schakelen.

Het lampje verbruikt erg weinig stroom en zal de prestatie van het gereedschap en de capaciteit van de accu bijna niet beïnvloeden.

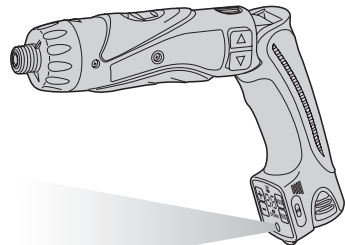

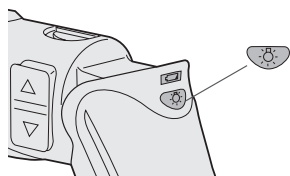

## OPGELET:

- Het ingebouwde LED-lampje is slechts bedoeld om het werkgebied kortstondig te verlichten.
- Gebruik het lampje niet als vervanging voor een normale zaklantaarn, want het licht is niet sterk genoeg.
- Het LED-lampje gaat automatisch uit wanneer het gereedschap langer dan 5 minuten niet wordt gebruikt.

### Opgelet: KIJK NIET RECHTSTREEKS IN DE LICHTSTRAAL.

Ander gebruik van de bedieningsorganen, andere afstellingen of procedures dan hier beschreven kunnen leiden tot blootstelling aan gevaarlijke straling.

## ● Bit-vergrendelfunctie

Wanneer de schakelaar is uitgezet en er een schroefbit in het gereedschap is vergrendeld, kan het gereedschap als gewone schroevendraaier worden gebruikt - tot maximaal 14,7 N·m (150 kgf·cm, 130 in·lbs). In de boorkop is een geringe speling voelbaar, maar dit is geen defect.

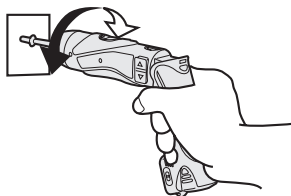

## ● Hoofdschakelaar (ON/OFF)

Druk op de bovenste helft van de schakelaar voor draaien in voorwaartse richting en druk op de onderste helft van de schakelaar voor draaien in achterwaartse richting.

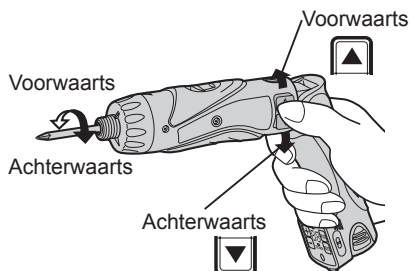

## ● Snelheidskeuzeschakelaar

Voor een optimale aanpassing aan de karwei zijn er twee draaisnelheden op dit gereedschap beschikbaar. Afhankelijk van het gebruik kiest u de hoge of lage draaisnelheid.

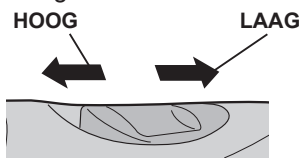

Instellen van de snelheid	Aanhaalmoment	
LAAG	200 min <sup>-1</sup> (tpm)	Hoog
HOOG	600 min <sup>-1</sup> (tpm)	Laag

## OPGELET:

- Controleer de instelling van de snelheidskeuzeschakelaar voordat u begint.
- Verzet de snelheidskeuzeschakelaar niet terwijl de hoofdschakelaar aangezet is (schakelaar staat in de ON stand).

## ● Hoofdschakelaarvergrendeling

Na gebruik moet u de hoofdschakelaarvergrendeling in de vergrendelingsstand zetten om te voorkomen dat het gereedschap per ongeluk wordt bediend.

Hoofdschakelaarvergrendeling

Vergrendelen



## ● Accu

1. Maak de accu los van het gereedschap.
2. Laad de accu met behulp van de acculader op.
3. Nadat de accu volledig is opgeladen, neemt u de accu van de acculader en bevestigt deze aan het gereedschap.  
Maak de acculader los van de stroomvoorziening wanneer deze niet wordt gebruikt.

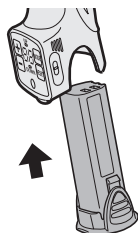

### OPMERKING:

Bij zeer koude of warme omstandigheden is het accuvermogen van een volledig opgeladen accu minder dan normaal.

## [Accu]

### Voor een juist gebruik van de accu

#### Li-ion accu

- Voor een optimale levensduur van de Li-ion accu moet u de accu na gebruik opbergen zonder dat u deze oplaadt.
- De optimale omgevingstemperatuur is tussen 0°C (32°F) en 40°C (104°F). Als de accu wordt gebruikt terwijl de temperatuur van de accu lager is dan 0°C (32°F), kan het voorkomen dat het elektrisch gereedschap niet goed functioneert.
- Wanneer de accu niet wordt gebruikt, dient u deze uit de buurt van metalen voorwerpen te houden zoals paperclips, munten, sleutels, nagels, schroeven of andere kleine metalen voorwerpen die de aansluitpunten van de accu met elkaar in contact kunnen brengen.

Wanneer de aansluitpunten van de accu worden kortgesloten, kan dit resulteren in vonken, brandwonden of zelfs brand.

- Zorg er bij gebruik van de accu voor dat de werkplaats goed geventileerd is.

### Levensduur van de accu

De levensduur van de oplaadbare accu is niet onbeperkt. U dient een nieuwe accu aan te schaffen indien de gebruikstijd na de accu geladen te hebben aanzienlijk korter wordt.

### Recyclen van de accu

#### ATTENTIE:

Om het milieu te beschermen en nogmaals bruikbare materialen te recyclen, dient u de accu naar een hiervoor bestemd inzamelpunt te brengen.

#### Li-ion accu

Bij dit product zijn batterijen geleverd. Wanneer deze leeg zijn, moet u ze niet weggooien maar inleveren als KCA.



## [Acculader]

### Opladen

### Belangrijke informatie voor Li-ion/Ni-Cd accu's

#### OPMERKING:

- Laat een koude accu (kouder dan 0°C (32°F)), voordat deze wordt opgeladen in een warme omgeving, eerst minimaal een uur in deze ruimte liggen om op temperatuur te komen. (Anders is het mogelijk dat de accu niet volledig wordt opgeladen.)
- Laat de lader afkoelen wanneer u meer dan twee accu's na elkaar oplaadt.
- Steek uw vingers niet in de contactopening wanneer u de lader vastpakt.

## OPGELET:

Om brandgevaar en beschadiging van de acculader te voorkomen.

- Gebruik geen stroom van een motor-generator.
- Voorkom dat de ventilatiegaten van de lader en de accu worden bedekt.
- Maak de acculader los wanneer deze niet wordt gebruikt.

## Li-ion accu

### OPMERKING:

De accu is niet volledig opgeladen wanneer u deze koopt. Laad de accu daarom voor gebruik op.

### Acculader

1. Steek de lader in een stopcontact.

### OPMERKING:

Wanneer de stekker in het stopcontact wordt gestoken, kunnen er vonken zijn, maar dit is niet gevaarlijk.

2. Schuif het deksel van de accuhouder terug zodat de Li-ion accu naar binnen gestoken kan worden.
  - Controleer of het deksel stevig op de plaats vastzit.
3. Plaats de accu goed in de lader.



4. De laadindicator licht op tijdens het laden.

Wanneer de accu is geladen, wordt automatisch een interne elektronische schakeling geactiveerd die voorkomt dat de accu wordt overladen.

- Wanneer de accu warm is, zal deze niet worden opgeladen (bijvoorbeeld direct na intensief gebruik). De oranje standby-indicator knippert tot de accu is afgekoeld. Vanaf dat moment wordt de accu automatisch opnieuw geladen.

5. De laadindicator (groen) knippert langzaam wanneer de accu ongeveer 80% is opgeladen.
6. Wanneer het opladen is voltooid, zal de laadindicator snel groen gaan knippen.
7. Als de temperatuur van de accu minder dan 0°C is, zal het volledig opladen van de accu langer duren dan de standaard oplaadtijd. Zelfs nadat de accu volledig is opgeladen, zal deze in dit geval slechts ongeveer 50% van het accuvermogen hebben in vergelijking met een accu die bij normale bedrijfstemperatuur volledig is opgeladen.
8. Als de spanningsindicator niet meteen oplicht nadat de acculader op een stopcontact is aangesloten of als de laadindicator niet snel groen knippert nadat de standaard oplaadtijd is verstreken, moet u contact opnemen met een officiële dealer.
9. Als een volledig opgeladen accu opnieuw in de acculader wordt geplaatst, zal het oplaadlampje oplichten. Na enkele minuten kan het oplaadindicatielampje snel gaan knippen om aan te geven dat het opladen is voltooid.

## Ni-Cd accu

### OPMERKING:

Laad een nieuwe accu, of een accu die u voor een lange tijd niet heeft gebruikt, ca. 24 uur op voor het verkrijgen van een optimale gebruikstijd.

### Acculader

1. Steek de lader in een stopcontact.

### OPMERKING:

Wanneer de stekker in het stopcontact wordt gestoken, kunnen er vonken zijn, maar dit is niet gevaarlijk.

2. Schuif het deksel van de accuhouder terug zodat de Ni-Cd accu naar binnen gestoken kan worden.
  - Controleer of het deksel stevig op de plaats vastzit.
3. Plaats de accu goed in de lader.

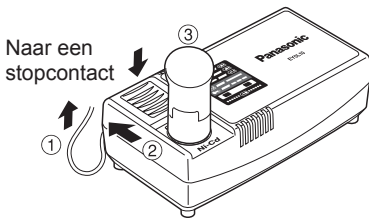

4. De laadindicator licht op tijdens het laden.

Wanneer de accu is geladen, wordt automatisch een interne elektronische schakeling geactiveerd die voorkomt dat de accu wordt overladen.

- Wanneer de accu warm is, zal deze niet worden opgeladen (bijvoorbeeld direct na intensief gebruik).

De oranje standby-indicator knippert tot de accu is afgekoeld. Vanaf dat moment wordt de accu automatisch opnieuw geladen.

5. Wanneer het opladen is voltooid, zal de laadindicator snel groen gaan knipperen.
6. Als het oplaadindicatielampje niet onmiddellijk oplicht nadat de lader is ingestoken, of als na de normale oplaadtijd het lampje niet dooft, roep dan de hulp in van een erkende dealer.
7. Als een volledig opgeladen accu opnieuw in de acculader wordt geplaatst, zal het oplaadlampje oplichten. Na enkele minuten kan het oplaadindicatielampje snel gaan knipperen om aan te geven dat het opladen is voltooid.

## LAMPINDICATIES



Brandt groen  
Lader is aangesloten op een stopcontact.  
Klaar om op te laden.



Knippert snel groen  
Opladen voltooid. (Volledig opgeladen.)



Knippert groen  
De accu is ongeveer 80% opgeladen. (Voldoende opgeladen. Alleen Li-ion)



Brandt groen  
Aan het opladen.



Brandt oranje  
De accu is koud.  
De accu wordt langzaam opgeladen om de belasting van de accu te verminderen. (Alleen Li-ion)



Knippert oranje  
De accu is warm. Het opladen zal beginnen wanneer de temperatuur van de accu is gedaald.



Laadstatusindicator  
De aanduiding is Links: groen en Rechts: oranje.



Knippert snel oranje en groen  
Opladen is niet mogelijk. Stof op de accu of accu defect.

Als de temperatuur van de accu minder dan -10°C is, zal de laadindicator (oranje) ook gaan knipperen. Het opladen begint wanneer de statustemperatuur van de accu hoger wordt. (Alleen Li-ion)



## Informatie voor gebruikers betreffende het verzamelen en verwijderen van oude uitrustingen en lege batterijen



Deze symbolen op de producten, verpakkingen, en/of begeleidende documenten betekenen dat gebruikte elektrische en elektronische producten en batterijen niet met het algemene huishoudelijke afval gemengd mogen worden.



Voor een correcte behandeling, recuperatie en recyclage van oude producten en lege batterijen moeten zij naar de bevoegde verzamelpunten gebracht worden in overeenstemming met uw nationale wetgeving en de Richtlijnen 2002/96/EC en 2006/66/EC.



Door deze producten en batterijen correct te verwijderen draagt u uw steentje bij tot het beschermen van waardevolle middelen en tot de preventie van potentiële negatieve effecten op de gezondheid van de mens en op het milieu die anders door een onvakkundige afvalverwerking zouden kunnen ontstaan.



Cd

Voor meer informatie over het verzamelen en recycleren van oude producten en batterijen, gelieve contact op te nemen met uw plaatselijke gemeente, uw afvalverwijderingsdiensten of de winkel waar u de goederen gekocht hebt.

Voor een niet-correcte verwijdering van dit afval kunnen boetes opgelegd worden in overeenstemming met de nationale wetgeving.

## Voor zakengebruikers in de Europese Unie

Indien u elektrische en elektronische uitrusting wilt verwijderen, neem dan contact op met uw dealer voor meer informatie.

## [Informatie over de verwijdering in andere landen buiten de Europese Unie]

Deze symbolen zijn enkel geldig in de Europese Unie. Indien u wenst deze producten te verwijderen, neem dan contact op met uw plaatselijke autoriteiten of dealer, en vraag informatie over de correcte wijze om deze producten te verwijderen.

## Opmerking over het batterijsymbool (beneden twee voorbeelden):

Dit symbool kan gebruikt worden in verbinding met een chemisch symbool. In dat geval wordt de eis, vastgelegd door de Richtlijn voor de betrokken chemische producten vervuld.

## III. ONDERHOUD

Maak het gereedschap met een droge, zachte doek schoon. Gebruik nooit een vochtige doek, witte spiritus, benzine of andere ontvlambare middelen om het gereedschap schoon te maken.

## IV. ACCESSOIRES

### ⚠ OPGELET:

Om letsel te voorkomen, mag u de accessoires en hulpstukken uitsluitend gebruiken voor de doeleinden waarvoor deze zijn ontworpen.

Neem contact op met uw plaatselijke servicecentrum voor nadere bijzonderheden betreffende de accessoires.



- EY9X007E  
Afdekkap voor koppelingsvergrendeling

Gebruik alleen bits die geschikt zijn voor de maat van de boorkop.

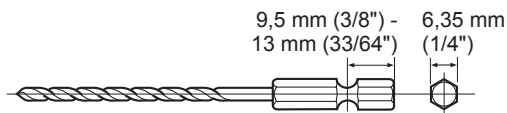

## V. TECHNISCHE GEGEVENS

### GEREEDSCHAP

Model	EY7411		
Capaciteit	Schroeven indraaien	Machineschroef	M2,5 – M5
	Boren	Houtschroef	Ø 3,8 × 38 mm (5/32" × 1-29/64")
		In metaal	Ø 5 mm (13/64") spc t = 1,6 mm
Motor	3,6 V gelijkstroom		
Onbelast toerental	LAAG: 200 min <sup>-1</sup> (tpm)		
	HOOG: 600 min <sup>-1</sup> (tpm)		
Maximaal aanhaalmoment	LAAG: 4,4 N·m (45 kgf·cm, 39 in·lbs) HOOG: 1,5 N·m (15 kgf·cm, 13 in·lbs)		
Maximaal koppelingsmoment	3,0 N·m (30 kgf·cm, 26 in·lbs)		
Totale lengte	283 mm (11-5/32")		
Gewicht (met accu)	0,5 kg (1,1 lbs)		

### ACCU

Model	EY9L10
Soort accu	Li-ion accu
Accuspanning	3,6 V gelijkstroom (3,6 V × 1 cel)

### ACCULADER

Model	EY0L10	
Gewicht	0,6 kg (1,3 lbs)	
Toelaatbaar vermogen	Zie het specificatieplaatje aan de onderkant van de acculader.	
Laadtijd	2,4 V	3,6 V
	EY9021	EY9025
	Vol: 15 min.	Vol: 15 min.
		EY9L10
	Bruikbaar: 15 min.	
	Vol: 30 min.	

### OPMERKING:

- Zie het label op de acculader of de meest recente algemene catalogus voor de accu's die met deze acculader kunnen worden opgeladen. Het instructielabel op de accu's geeft eveneens aan welke acculader gebruikt kan worden.

**Manual de instrucciones original: Inglés**  
**Traducción del manual de instrucciones**  
**original: Otros idiomas**

Lea el folleto de las “Instrucciones de seguridad” y lo que se describe a continuación, antes de usarlo.

## I. REGLAS DE SEGURIDAD ADICIONALES

1) **Utilice protectores auditivos cuando deba usar la herramienta por períodos prolongados.**

Una exposición prolongada a ruidos de alta intensidad puede provocar pérdida de audición.



2) **Tenga en cuenta que esta herramienta está siempre en estado de funcionamiento, dado que no necesita enchufarse a ninguna toma eléctrica.**

3) **Al taladrar o atornillar en paredes, pisos, etc. puede haber cables eléctricos “con corriente”. ¡NO TOQUE EL PORTABROCAS RÁPIDO HEXÁGONAL NI NINGUNA PIEZA METÁLICA DELANTERA DE LA HERRAMIENTA!** Sujete la herramienta sólo por la empuñadura plástica para evitar sacudidas eléctricas en caso de que atornille o clave algún cable de electricidad.

4) **Si la broca se atasca, desconecte inmediatamente el disparador para evitar una sobrecarga que pudiera dañar la batería o el motor.** Utilice la marcha atrás para aflojar las brocas atascadas.

5) **Puede que el cargador se caliente ligeramente durante la operación de carga, pero esto es normal. No deje la batería en el cargador durante más de 24 horas después de terminar la carga.**

Símbolo	Significado
V	Voltios
— — —	Corriente continua
n <sub>0</sub>	Velocidad sin carga

...min <sup>-1</sup>	Revoluciones o reciprocaciones por minuto
Ah	Capacidad eléctrica del bloque de batería
	Solo rotacion
	Para reducir el riesgo de lesiones el usuario debe leer y comprender el manual de instrucciones.
	Sólo para uso en interiores.

**⚠ ADVERTENCIA:**

- Solamente use paquetes de baterías Panasonic que están diseñados para uso con esta herramienta recargable.
- Panasonic no asume ninguna responsabilidad por daños o accidentes provocados por el uso de un paquete de baterías recicladas y un paquete de baterías no originales.
- No elimine el paquete de baterías en el fuego, ni lo exponga al calor excesivo.
- No entierre clavos ni similares en el paquete de baterías, no lo someta a golpes, no lo desarme, ni intente modificarlo.
- No permita que los objetos metálicos toquen los terminales del paquete de baterías.
- No transporte ni almacene el paquete de baterías en el mismo contenedor que clavos u otros objetos metálicos similares.
- No cargue el paquete de baterías en un lugar a alta temperatura, como por ejemplo cerca de una fuente de fuego o bajo la luz solar directa. De otra manera, la batería podría sobrecalentarse, encenderse o explotar.
- Solamente use el cargador dedicado para cargar el paquete de baterías. De otra manera, la batería podría filtrarse, sobrecalentarse o explotar.
- Cuando el paquete de pilas se deteriora, reemplácelo con uno nuevo. El uso continuo de un paquete de pilas dañado puede ser causa de la generación de calor, ignición o rotura de batería.

## II. MONTAJE Y FUNCIONAMIENTO

### ● Portador de broca hexagonal Instalación de brocas

#### NOTA:

Cuando instale o retire brocas de taladro, desconecte la batería de la herramienta y mueva el botón de bloqueo a la posición de bloqueo.

1. Sujete el collar del portabrocas de conexión rápida y saque del destornillador.
2. Inserte la broca en el portabrocas. Suelte el collar.
3. El cuello regresará su posición original cuando se libere.
4. Tire de la broca para que no salga.
5. Para desmontar la broca, tire del collar de la misma forma.

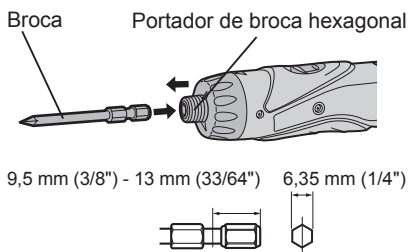

### ● Mango de embrague (Ajuste de torsión del embrague)

Ajuste la torsión a uno de 21 ajustes de posición posibles para hacer el trabajo. Hay un intervalo de unos 0,13 N·m (1,3 kgf·cm o 1,1 pulg.-lbs.) entre pasos.

#### PRECAUCIÓN:

Haga un ensayo de ajustes antes del funcionamiento real.

Ajuste la escala a esta marca.

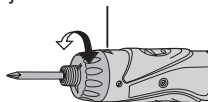

### Referencia para el ajuste de torsión

Ajuste	Torsión	Uso
1	Aprox. 0,29 N·m (3,0 kgf·cm o 2,6 pulg.-lbs)	Para atornillar tornillos
5	Aprox. 0,82 N·m (8,4 kgf·cm o 7,3 pulg.-lbs)	
9	Aprox. 1,35 N·m (13,8 kgf·cm o 12,0 pulg.-lbs)	
13	Aprox. 1,88 N·m (19,2 kgf·cm o 16,6 pulg.-lbs)	
17	Aprox. 2,41 N·m (24,6 kgf·cm o 21,3 pulg.-lbs)	
21	Aprox. 2,94 N·m (30,0 kgf·cm o 26,0 pulg.-lbs)	Para potente atornillado de tornillos y taladrado
	Aprox. 4,4 N·m (45,0 kgf·cm o 39,0 pulg.-lbs)	

- Cuando utilice a altas velocidades ajuste el embrague a 10 o menos. (El funcionamiento se detiene a la torsión máxima de 1,5 N·m (15 kgf·cm) cuando la escala es más alta.)
- La función de desconexión automática puede no funcionar cuando se utiliza a ajustes de embrague más altos con la corriente de la batería baja. En ese caso vuelva a cargar la batería.

#### NOTA:

El cuadro es sólo una referencia. El ajuste de torsión puede ser diferente según el material, tipo de tornillos, etc. Haga un ensayo bajo sus propias condiciones antes de utilizar.

### ● Tablero de controles

Ajustes a la salida de fábrica

- Sistema de cuenta: Sistema de cuenta regresiva
- Valor de ajuste de cuenta: 99
- Altura del sonido del zumbador: b1 (Sonido bajo)
- Tiempo de cuenta de prevención de cuenta de apriete doble: 0 (OFF)
- Conmutador HOLD: Liberado

Haga los ajustes de acuerdo con las condiciones de uso.

## Función de cuenta de tornillos

- Cuenta el número de paradas automáticas. (Cuenta el número de tornillos apretados)
- Seleccione el método de cuenta entre "UP" (arriba) o "DOWN" (abajo).
- Cuando llega al número seleccionado de tornillos atornillados, suena un zumbador y se repone el valor de la cuenta.
- Puede seleccionar el sonido del zumbador entre 3 tipos de sonido.
- Función de prevención de cuenta de apriete doble  
El trabajo (apriete doble y confirmación de atornillado, etc.) que empezó dentro del tiempo seleccionado no se cuenta después de contarse los tornillos atornillados.

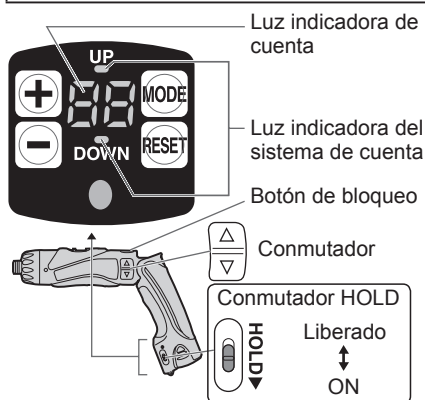

## Inicio del tablero de controles

1. Libere el conmutador HOLD.
2. Para que se encienda el tablero de controles.
  - ① Suelte el botón de bloqueo.
  - ② Presione  $\left[ \begin{array}{c} \Delta \\ \nabla \end{array} \right]$  (Se enciende el tablero de controles.)
    - Se encienden la luz indicadora de cuenta y "UP"(arriba) o "DOWN" (abajo).

## Ajuste de las funciones de cuenta (ajuste de cuenta de tornillos/ajuste del sistema de cuenta)

1. Presione  $\left[ \text{MODE} \right]$  mientras está encendido el tablero de controles.

Cada vez que presione  $\left[ \text{MODE} \right]$ , destellan el conmutador de ajuste de cuenta de tornillos y de ajuste del sistema de cuenta.

- Ajuste de cuenta de tornillos  
→ Destella la luz indicadora de cuenta.
- Ajuste del sistema de cuenta  
→ Destella "UP" (arriba) o "DOWN" (abajo).

### 2. Ajuste de cuenta de tornillo

Ajuste el número de tornillos con  $\left[ \begin{array}{c} + \\ - \end{array} \right]$ .

- El alcance puede ajustarse entre 0 – 99.
- No se cuenta el 0.

### Ajuste del sistema de cuenta

Presione  $\left[ \text{MODE} \right]$ . Empezará a destellar "UP" o "DOWN". A continuación, seleccione  $\left[ \begin{array}{c} + \\ - \end{array} \right]$  ("UP") o  $\left[ \begin{array}{c} \Delta \\ \nabla \end{array} \right]$  ("DOWN").

- Mantenga presionados los botones  $\left[ \begin{array}{c} + \\ - \end{array} \right]$  o  $\left[ \begin{array}{c} \Delta \\ \nabla \end{array} \right]$  mientras ajusta la torsión de forma que cambie continuamente el valor.

< Sistema de cuenta "UP" >

- Muestra la cuenta para el número de tornillos atornillados.

$\left[ \begin{array}{c} 0 \\ 1 \\ 2 \end{array} \right] \rightarrow \left[ \begin{array}{c} 1 \\ 2 \end{array} \right] \dots \left[ \begin{array}{c} \text{Número seleccionado} \end{array} \right]$

Los ajustes se activarán presionando



- Cuando llega al número de tornillos seleccionado, suena el zumbador y se repone el valor de cuenta.

< Sistema de cuenta "DOWN" >

- Muestra la cuenta para el número remanente de tornillos a atornillar.

$\left[ \begin{array}{c} \text{Número seleccionado} \\ 2 \\ 1 \\ 0 \end{array} \right] \dots \left[ \begin{array}{c} 2 \\ 1 \\ 0 \end{array} \right]$

- Cuando llega al número de tornillos seleccionado, suena el zumbador y se repone el valor al número seleccionado original.

3. Los ajustes se activarán presionando



- Se borrarán los ajustes anteriores.

4. Para evitar cambios en los valores seleccionados debido a errores de funcionamiento.

- Mueva el conmutador HOLD a ON.



### Ajustes convenientes de funciones (ajuste de sonido de zumbador/ajuste de tiempo de prevención de cuenta de apriete doble)



1. Presione  durante 2 o más segundos mientras el tablero de controles está encendido.



- Luz indicadora de cuenta "F1" está encendida.

Cada vez que se presione  puede conmutar entre el ajuste de sonido de zumbador y el ajuste de tiempo de prevención de cuenta de apriete doble.

- "Ajuste de sonido de zumbador" → Se enciende "F1".
- "Ajuste de tiempo de prevención de cuenta de apriete doble" → Se enciende "F2".



### 2. Ajuste de sonido de zumbador



El sonido de zumbador puede seleccionarse con   cuando "F1" está encendido.

Funcionamiento	Indicación	Frecuencia de sonido
 ↑ ↓ 	b3	Sonido agudo (Aprox. 4 kHz)
	b2	Sonido medio (Aprox. 3 kHz)
	b1	Sonido grave (Aprox. 2 kHz)
	b0	Sin sonido (OFF)

- Si se presiona , aparece el sonido de zumbador memorizado con el ajuste anterior.

Ajuste de tiempo de prevención de cuenta de apriete doble

Presione  para que se encienda "F2" y seleccione el tiempo con  y .

Funcionamiento	Indicación	No. de segundos	Con la cuenta de tornillos, no se cuenta el atomillado dentro del número de segundos seleccionado.
 ↑ ↓ 	30	3 segundos	
	:	:	
	1	0,1 segundo	
	0	OFF	

- Si se presiona , aparece el ajuste de tiempo memorizado en el ajuste anterior.

3. Los ajustes quedan seleccionado presionando .

4. Para evitar cambios en los valores seleccionados debido a errores de funcionamiento.

- Mueva el conmutador HOLD a ON.



### Para cambiar la cuenta de tornillos mientras la está utilizando

1. Suelte el conmutador HOLD.

2. Ajuste el valor de cuenta con  .

- El número de tornillos a atornillar que aparece puede cambiarse dentro de la gama de valores de cuenta de tornillos.

3. Para evitar cambios en los valores seleccionados debido a errores de funcionamiento.

- Mueva el conmutador HOLD a ON.



■ Mientras ajusta, si no se hace ninguna función durante 60 o más segundos y cuando se retira la batería.

- El funcionamiento para el valor de ajuste se vuelve inválido. Reponga los valores de funcionamiento.

■ Cuando cambia las baterías durante su uso.

- Cuando se cambian las baterías, se memoriza el valor de cuenta. Por lo tanto, puede utilizar continuamente el taladro.

## ● Luz de advertencia de batería baja

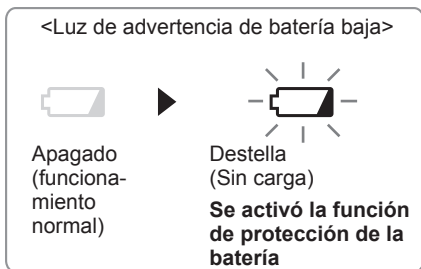

Una descarga excesiva (completa) de las baterías de Li-ión acorta dramáticamente su vida de servicio. El destornillador contiene una función de protección de batería diseñada para evitar una descarga excesiva de la batería.

- La función de protección de batería se activa inmediatamente antes de que la batería se quede completamente sin carga haciendo que destelle la luz de advertencia batería baja.
- Si se da cuenta que destella la luz de advertencia de batería baja, cargue inmediatamente la batería.

## ● Cubierta de bloqueo del embrague

La cubierta de bloqueo del embrague le permite bloquear el embrague en el ajuste seleccionado.

### Instalación de la cubierta

1. Seleccione el ajuste de embrague adecuado para la aplicación.
2. Instale la cubierta de bloqueo del embrague.
  - Alinee la marca de triángulo en la cubierta con la marca selectora de calibración en el taladro e instale.

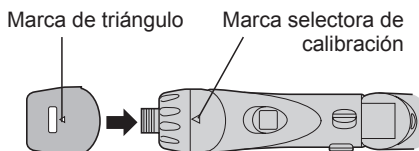

## Desmontaje de la cubierta

1. Tome la cubierta de bloqueo del embrague con sus dedos sobre la marca  $\Delta$  y la parte inferior de la cubierta y empuje y doble para desmontar.

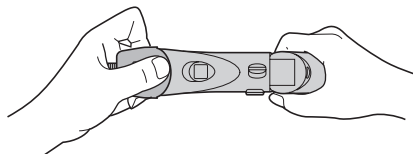

- Será difícil desmontar la cubierta de bloqueo del embrague del taladro si empuja por el lado de la cubierta mientras la empuja.

## ● Utilización de la luz LED

Antes de usar la luz de LED, siempre tire del interruptor una vez.

Presione , la luz LED del botón. La luz se enciende con muy poca corriente y no afecta adversamente el funcionamiento del destornillador durante el uso o la capacidad de la batería.

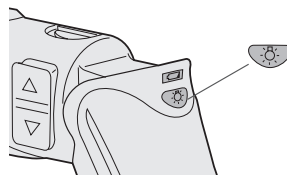
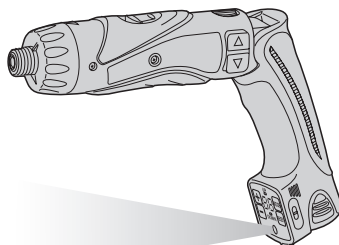

## PRECAUCIÓN:

- La luz LED integrada se ha diseñado para iluminar la pequeña área de trabajo temporalmente.
- No lo utilice en lugar de una linterna normal ya que no tiene suficiente brillo.

- La luz LED se apaga cuando la herramienta no ha sido usada por 5 minutos.

**Precaución: NO MIRE FIJAMENTE EL HAZ DE LUZ.**

El uso de controles o ajustes o la realización de otros procedimientos que no sean los especificados puede producir una exposición a radiación peligrosa.

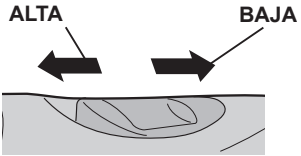

Selección de velocidad		Torsión
BAJA	200 min <sup>-1</sup> (rpm)	Alta
ALTA	600 min <sup>-1</sup> (rpm)	Baja

● **Función de bloqueo de broca**

Con el interruptor desconectado y la broca bloqueada, la herramienta puede utilizarse como un destornillador manual – de hasta 14,7 N·m (150 kgf·cm, 130 pulg.-lbs).

Hay un pequeño juego en el eje del destornillador pero esto no es un mal funcionamiento.



● **Interruptor principal (ON/OFF)**

Presione la parte superior del interruptor para una rotación en avance o la parte inferior para una rotación inversa.

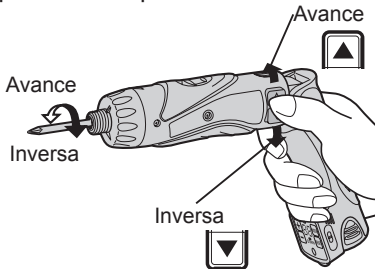

● **Interruptor selector de velocidad**

De acuerdo con la aplicación de esta herramienta, hay dos diferentes velocidades de rotación. De acuerdo con el uso, seleccione la alta o baja velocidad.

**PRECAUCIÓN:**

- Verifique el interruptor selector de velocidad antes de utilizar.
- No haga funcionar el interruptor selector de velocidad cuando el interruptor principal está conectado (el interruptor está en la posición ON).

● **Bloqueo del interruptor principal**

Después de utilizar, ajuste el bloqueo del interruptor principal a la posición de bloqueo para evitar un funcionamiento por accidente.

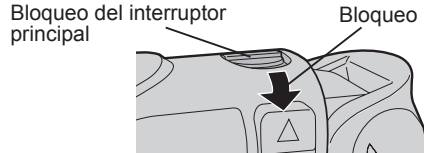

● **Batería**

1. Desmonte la batería de la herramienta.
2. Cargue la batería en el cargador de batería.
3. Una vez cargada la batería, saque la batería del cargador y conecte en la herramienta.  
Desconecte el cargador de la alimentación eléctrica cuando no lo utilice.

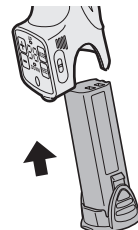



**NOTA:**

Si utiliza en condiciones muy calientes o frías, disminuirá la capacidad de funcionamiento por carga.

**[Batería]****Para un uso adecuado de la batería****Batería de Li-ión**

- Para una vida óptima de la batería, guarde la batería de Li-ión siguiendo el uso sin carga.
- La variación de temperatura ambiente es de entre 0°C (32°F) y 40°C (104°F). Si la batería se utiliza cuando la temperatura de la batería es inferior a 0°C (32°F), la herramienta puede no funcionar correctamente.
- Cuando no se utiliza la batería, manténgala separada de otros objetos metálicos, como: clips de papel, monedas, llaves, clavos, tornillos u otros objetos metálicos pequeños que pueden actuar de conexión entre un terminal y el otro. Un cortocircuito entre los terminales de la batería pueden ocasionar chispas, quemaduras o incendios.
- Cuando haga funcionar con la batería, asegúrese que el lugar de trabajo está bien ventilado.

**Vida útil de la batería**

Las baterías recargables tienen una vida útil limitada. Si el tiempo de funcionamiento se acorta mucho tras la recarga, sustituya la batería por una nueva.

**Reciclado de la batería****ATENCIÓN:**

Para la protección del medio ambiente y reciclado de materiales, asegúrese de que la desecha en un lugar especificado oficialmente, si hay uno en su país.

**[Cargador de la batería]****Carga****Precauciones comunes para las baterías Li-ión/Ni-Cd****NOTA:**

- Cuando se vaya a cargar una batería fría (unos 0°C (32°F) o menos) en un cuarto cálido, deje la batería en la habitación durante al menos una hora y cárguela cuando se haya calentado a la temperatura de la habitación. (De lo contrario, la batería puede no cargarse totalmente.)
- Deje que se enfríe el cargador al cargar más de dos baterías de forma consecutiva.
- No introduzca sus dedos dentro del hueco del contacto, cuando esté sujetando el cambiador o en ninguna otra ocasión.

**PRECAUCIÓN:**

Para impedir el riesgo de incendio o daños del cargador de batería.

- No utilice una fuente de alimentación de un generador motorizado.
- No tapone los orificios de ventilación del cargador y la batería.
- Desenchufe el cargador cuando no lo utilice.

**Batería de Li-ión****NOTA:**

Su batería no está totalmente cargada al momento de comprarla. Asegúrese de cargar la batería antes de utilizarla.

Cargador de batería

1. Enchufe el cargador en la fuente de alimentación de CA.

**NOTA:**

Se pueden producir chispas cuando se inserta el enchufe en la alimentación eléctrica de CA pero este no es un problema en términos de seguridad.

2. Deslice la cubierta del enchufe de cargador para que pueda colocar la batería Li-ión.



- Verifique que la cubierta está firmemente bloqueada en su lugar.
3. Meta firmemente la batería en el cargador.

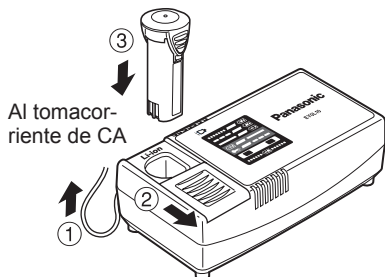

4. La luz indicadora de carga permanecerá encendida durante la carga. Cuando haya terminado la carga, se accionará automáticamente un conmutador electrónico interno para impedir cualquier sobrecarga.

- No podrá cargar la batería si ésta está todavía caliente (por ejemplo, inmediatamente después de haber trabajado mucho).

La luz de espera naranja seguirá destellando hasta que se enfríe la batería.

La carga comenzará automáticamente.

5. La luz de carga (verde) destellará lentamente cuando la batería se haya cargado a un 80%.
6. Cuando se completa la carga, la luz de carga empezará a destellar rápidamente en color verde.
7. Si la temperatura de la batería es de 0°C o menos, la batería demora más en cargarse completamente que el tiempo de carga normal. Incluso cuando la batería esté completamente cargada, tendrá aproximadamente 50% de la carga de una batería totalmente cargada a la temperatura de funcionamiento normal.
8. Si la luz de carga no se enciende inmediatamente después de enchufar el cargador o si la luz de carga no empieza a destellar rápidamente en verde después del tiempo de carga normal, consulte con un concesionario autorizado.

9. Si se vuelve a colocar una batería totalmente cargada en el cargador, se encenderá la luz de carga. Luego de algunos minutos, la lámpara de carga destellará rápidamente para indicar que la carga se ha completado.

## Batería Ni-Cd

### NOTA:

Cargue una nueva batería, o una batería que no haya sido utilizado durante mucho tiempo durante 24 horas seguidas para que la batería se cargue totalmente.

### Cargador de batería

1. Enchufe el cargador en la fuente de alimentación de CA.

### NOTA:

Se pueden producir chispas cuando se inserta el enchufe en la alimentación eléctrica de CA pero este no es un problema en términos de seguridad.

2. Deslice la cubierta del enchufe de cargador de batería para que pueda colocar la batería de Ni-Cd.

- Verifique que la cubierta está firmemente bloqueada en su lugar.

3. Meta firmemente la batería en el cargador.

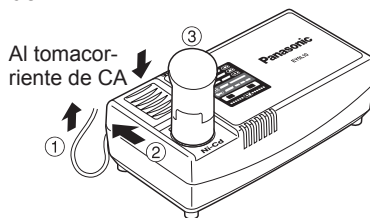

4. La luz indicadora de carga permanecerá encendida durante la carga. Cuando haya terminado la carga, se accionará automáticamente un conmutador electrónico interno para impedir cualquier sobrecarga.

- No podrá cargar la batería si ésta está todavía caliente (por ejemplo, inmediatamente después de haber trabajado mucho).

La luz de espera naranja seguirá destellando hasta que se enfríe la batería. La carga comenzará automáticamente.

5. Cuando se completa la carga, la luz de carga empezará a destellar rápidamente en color verde.
6. Si la lámpara de carga no se enciende inmediatamente después de enchufar el cargador, o si después del tiempo de carga estándar, la lámpara no se apaga, consulte con un distribuidor autorizado.
7. Si se vuelve a colocar una batería totalmente cargada en el cargador, se encenderá la luz de carga. Luego de algunos minutos, la lámpara de carga destellará rápidamente para indicar que la carga se ha completado.

## INDICACIÓN DE LA LÁMPARA



Se enciende en verde  
Se ha enchufado el cargador en la fuente de alimentación de CA. Está preparado para cargar.



Destella rápidamente en verde  
La carga ha sido completada. (Carga completa.)



Destella en verde  
La batería se cargó en aproximadamente 80%. (Carga utilizable sólo Li-ión)



Se enciende en verde  
Ahora cargando.



Se enciende en naranja  
La batería está fría.  
La batería se está cargando lentamente para reducir la carga de la batería. (sólo Li-ión)



Destella en naranja  
La batería está caliente. La carga comenzará cuando baje la temperatura de la batería.



Luz de estado de carga  
Aparecerá Izquierda: verde Derecha: naranja.



Destellan rápidamente en naranja y verde  
No es posible realizar la carga. Existe un bloqueo de polvo o una falla de la batería.

Si la temperatura de la batería es de  $-10^{\circ}\text{C}$  o menos, la luz de carga (naranja) también empezará a destellar. La carga empezará cuando sube la temperatura de la batería (sólo Li-ión).

## Información para Usuarios sobre la Recolección y Eliminación de aparatos viejos y baterías usadas



Estos símbolos en los productos, embalajes y/o documentos adjuntos, significan que los aparatos eléctricos y electrónicos y las baterías no deberían ser mezclados con los desechos domésticos.



Para el tratamiento apropiado, la recuperación y el reciclado de aparatos viejos y baterías usadas, por favor, observe las normas de recolección aplicables, de acuerdo a su legislación nacional y a las Directivas 2002/96/CE y 2006/66/CE.



Al desechar estos aparatos y baterías correctamente, usted estará ayudando a preservar recursos valiosos y a prevenir cualquier potencial efecto negativo sobre la salud de la humanidad y el medio ambiente que, de lo contrario, podría surgir de un manejo inapropiado de los residuos.



Para mayor información sobre la recolección y el reciclado de aparatos y baterías viejos, por favor, contacte a su comunidad local, su servicio de eliminación de residuos o al comercio donde adquirió estos aparatos.

Cd

Podrán aplicarse penas por la eliminación incorrecta de estos residuos, de acuerdo a la legislación nacional.

## Para usuarios empresariales en la Unión Europea

Si usted desea descartar aparatos eléctricos y electrónicos, por favor contacte a su distribuidor o proveedor a fin de obtener mayor información.

## [Información sobre la Eliminación en otros Países fuera de la Unión Europea]

Estos símbolos sólo son válidos dentro de la Unión Europea. Si desea desechar estos objetos, por favor contacte con sus autoridades locales o distribuidor y consulte por el método correcto de eliminación.

## Nota sobre el símbolo de la batería (abajo, dos ejemplos de símbolos):

Este símbolo puede ser usado en combinación con un símbolo químico. En este caso, el mismo cumple con los requerimientos establecidos por la Directiva para los químicos involucrados.

## III. MANTENIMIENTO

Utilice sólo un paño suave y seco para limpiar la herramienta. No utilice paños húmedos, bencina, diluyentes u otros disolventes volátiles de limpieza.

## IV. ACCESORIOS

### ⚠PRECAUCIÓN:

Para evitar el peligro de heridas, utilice sólo accesorios o dispositivos para el propósito especificado.

Si necesita ayuda para más detalles sobre estos accesorios, hable con su centro de servicio local.

- EY9X007E  
Cubierta de bloqueo de embrague

Utilice sólo brocas adecuadas al tamaño del portabrocas.

9,5 mm (3/8") - 6,35 mm  
13 mm (33/64") (1/4")

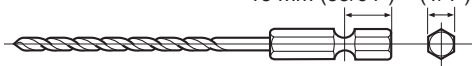

## V. ESPECIFICACIONES

### UNIDAD PRINCIPAL

Modelo	EY7411		
Capacidad	Desatornillado	Tornillo de máquina	M2,5 – M5
	Taladrado	Tornillo de madera	ø 3,8 × 38 mm (5/32" × 1-29/64")
		Para metal	ø 5 mm (13/64") spc t = 1,6 mm
Motor	3,6 V CC		
Sin velocidad de carga	BAJA: 200 min <sup>-1</sup> (rpm)		
	ALTA: 600 min <sup>-1</sup> (rpm)		
Torsión máxima	BAJO: 4,4 N·m (45 kgf·cm, 39 pulg.-lbs) ALTO: 1,5 N·m (15 kgf·cm, 13 pulg.-lbs)		
Torsión de embargue máxima	3,0 N·m (30 kgf·cm, 26 pulg.-lbs)		
Longitud total	283 mm (11-5/32")		
Peso (con batería)	0,5 kg (1,1 lbs)		

### BATERÍA

Modelo	EY9L10
Batería de almacenaje	Batería Li-ión
Tensión de batería	3,6 V CC (3,6 V × 1 celda)

### CARGADOR DE BATERÍA

Modelo	EY0L10	
Peso	0,6 kg (1,3 lbs)	
Régimen	Vea la placa de especificaciones en la parte inferior del cargador.	
Tiempo de carga	2,4 V	3,6 V
	EY9021	EY9025
	Completa: 15 min.	Completa: 15 min.
		EY9L10
	Utilizable: 15 min.	
	Completa: 30 min.	

#### NOTA:

- Para baterías que pueden cargarse en este cargador, vea la etiqueta en el cargador o el catálogo general más reciente. La etiqueta de instrucciones en las baterías muestra también el cargador que puede utilizar.



**Oprindelige instruktioner: Engelsk  
Oversættelse af de oprindelige instruk-  
tioner: Andre sprog**

Læs hæftet med "Sikkerhedsinstruk-  
tioner" samt det følgende før brug.

# I. EKSTRA SIKKER- HEDSREGLER

- 1) **Brug høreværn, når værktøjet anvendes i længere tid.**  
Længere tids udsættelse for støj af høj intensitet kan føre til høreska-  
der.
- 2) Vær opmærksom på, at dette værktøj altid er klar til at kunne betjenes, da det ikke skal sættes i en stikkontakt.
- 3) Når der skrues eller bores ind i væg-  
ge, gulve el.lign., kan man støde på  
strømførende ledninger. **BERØR  
IKKE DEN HEXAGONALE BORE-  
PATRON ELLER NOGEN AF DE  
FORRESTE METALDELE PÅ  
VÆRKTØJET!** Hold kun værktøjet i  
plastichåndtaget for at forhindre elek-  
trisk stød, hvis du skulle skruе eller  
bore ind i en strømførende ledning.
- 4) Hvis bitset sætter sig fast, skal det  
straks afbrydes med triggeren for at  
forhindre overbelastning, som kan  
øve skade på batteripakningen eller  
motoren.  
Anvend baglæns rotation til at løsne  
bor, der har sat sig fast.
- 5) Under opladning kan det ske, at op-  
laderen bliver en smule varm. Dette  
er normalt. Lad ikke batteriet sidde i  
opladeren i mere end 24 timer, efter  
at opladningen er færdig.

Symbol	Betydning
V	Volt
==	Jævnstrøm
n <sub>0</sub>	Ubelastet hastighed
...min <sup>-1</sup>	Omdrejninger eller slag pr. minut
Ah	Batteripakningens elektriske kapacitet

	Kun rotation
	For at reducere risikoen for tilskadekomst, skal brugeren læse og forstå brugsvejledningen.
	Kun til indendørs brug

## **⚠ ADVARSEL:**

- Benyt ikke andre batteripakninger end Panasonic-batteripakninger, som er beregnet til brug med dette genop-  
ladelige værktøj.
- Panasonic kan ikke holdes ikke ans-  
varlig for skader eller uheld, som er  
forårsaget af anvendelse af en gen-  
brugt batteripakning eller en ikkeorigi-  
nal batteripakning.
- Bortskaf ikke batteripakningen ved at  
smide den på åben ild og udsæt den  
ikke for ekstrem varme.
- Undlad at slå ting som søm i batteri-  
pakningen, udsætte den for stød,  
adskille den eller forsøge at ændre  
den.
- Lad ikke metalgenstande komme i  
berøring med batteripakningens termi-  
naler.
- Undlad at transportere og opbe-  
vare batteripakningen i den samme  
beholder som indeholder søm eller  
andre lignende metalgenstande.
- Oplad ikke batteripakningen på et  
sted med høje temperaturer, som for  
eksempel i nærheden af åben ild eller  
i direkte sol. Dette kan bevirke, at  
batteriet overophedes, bryder i brand  
eller eksploderer.
- Benyt aldrig andre opladere end den  
beregneede til opladning af batteripak-  
ningen. Dette kan bevirke, at batteriet  
lækker, overophedes eller eksploderer.
- Når batteripakningen er udtjent, skal  
den skiftes ud med en ny.  
Fortsat anvendelse af en beskadiget  
batteripakning kan resultere i varmed-  
annelse, antænding og revner i bat-  
teriet.

## II. SAMLING OG ANVENDELSE

### ● Sekskantet borepatron

#### Montering af bitsene

#### BEMÆRK:

Når borebitsene monteres eller afmonteres, skal batteripakningen tages ud af forbindelse med værktøjet og låseknappen skal sættes i den låste stilling.

1. Tag fat i manchetten på borepatronen til hurtig tilslutning og træk den ud fra drevet.
2. Sæt bitset ind i borepatronen. Slip manchetten.
3. Manchetten vil gå tilbage til udgangsstillingen, når den slippes.
4. Træk i bitset for at sikre dig, at det ikke kommer ud.
5. For at tage bitset ud, skal man trække manchetten ud på samme måde.

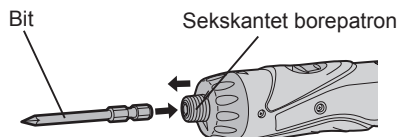

9,5 mm (3/8") - 13 mm (33/64") 6,35 mm (1/4")



### ● Koblingshåndtag (Indstilling af koblingsmoment)

Sæt strammingsmomentet til en af de 21 mulige indstillinger, som er velegnet til arbejdet. Der er et interval på omkring 0,13 N·m (1,3 kgf·cm eller 1,1 in-lbs) mellem trinene.

#### FORSIGTIG:

Test indstillingen inden den faktiske operation.

Sæt skalaen til dette mærke.

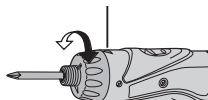

### Reference for justering af moment

Indstilling	Moment	Brug
1	Cirka: 0,29 N·m (3,0 kgf·cm eller 2,6 in-lbs)	Til iskruning af skruer
5	Cirka: 0,82 N·m (8,4 kgf·cm eller 7,3 in-lbs)	
9	Cirka: 1,35 N·m (13,8 kgf·cm eller 12,0 in-lbs)	
13	Cirka: 1,88 N·m (19,2 kgf·cm eller 16,6 in-lbs)	
17	Cirka: 2,41 N·m (24,6 kgf·cm eller 21,3 in-lbs)	
21	Cirka: 2,94 N·m (30,0 kgf·cm eller 26,0 in-lbs)	Til kraftig iskruning af skruer og boring
	Cirka: 4,4 N·m (45,0 kgf·cm eller 39,0 in-lbs)	

- Ved anvendelse på høj hastighed, skal koblingen sættes til 10 eller derunder. (Driften stopper ved det maksimale moment på 1,5 N·m (15 kgf·cm), når skalaen er højere).
- Den automatiske afbryderfunktion kan blive ubrugelig ved anvendelse med højere koblingsindstillinger, når batterieffekten er blevet svag. I dette tilfælde skal batteriet oplades igen.

#### BEMÆRK:

Tabellen er kun til referencebrug. Indstillingen af strammingsmomentet kan variere efter materiale, typen af skruer o.lign. Test den venligst under dine egne forhold inden brug.

### ● Kontrolpanel

Fabriksindstillinger inden forsendelse af maskinen

- Tællesystem: Nedtællingssystem
- Tælleindstillingsværdi: 99
- Summetonestyrke: b1 (lav lyd)
- Dobbeltstramningstælleforhindrings tid: 0 (FRA:OFF)
- Hold-knap: Udløst

Udfør venligst indstillingerne i overensstemmelse med brugsforholdene.

### Skruetællefunktion

- Tæller antallet af automatiske stop. (Tæller antallet af iskruede skruer).

- Tællemetoden kan vælges fra "UP" (op) eller "DOWN" (ned).
- Når det indstillede antal skruer, der skal iskrues, er nået, lyder der en summetone, og tælleværdien nulstilles.
- Summetonen kan vælges fra 3 typer lyd.
- Funktion for dobbeltstramningstælleforhindring  
Arbejde (bekræftelse af dobbeltstramning og iskruning af skruer etc.), som begynder inden for den indstillede tid, tælles ikke, efter at de iskruede skruer er talt.

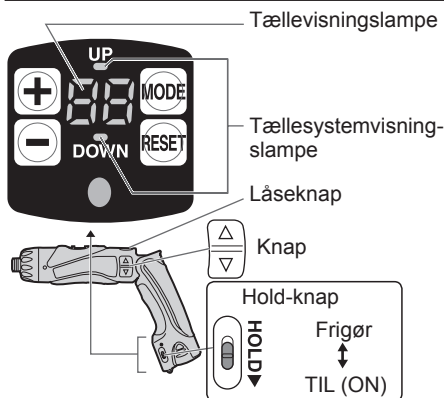

## Start af kontrolpanelet

1. Frigør hold-knappen.
2. For at belyse kontrolpanelet
  - ① Frigør låseknappen
  - ② Tryk på  $\frac{\Delta}{\nabla}$  (kontrolpanelet tændes).
    - Tællevisningslampen og "UP" eller "DOWN" tændes.

## Indstilling af tællefunktionerne (indstilling af skruental/tællesystemindstilling)

1. Tryk på  $\text{MODE}$ , mens kontrolpanelet er tændt.

Ved hvert tryk på  $\text{MODE}$  vil indstilling af skruental og tællesystemindstillingen skifte og blinke.

- Indstilling af skruental  
→ Tællevisningslampen blinker.
- Tællesystemindstilling  
→ "UP" eller "DOWN" blinker.

## 2. Indstilling af skruental

Indstil antallet af skruer med  $\oplus$  eller  $\ominus$ .

- Området kan indstilles inden for 0 – 99.
- 0 tælles ikke med.

### Tællesystemindstilling

Tryk på  $\text{MODE}$ . "UP" eller "DOWN" begynder at blinke. Vælg derefter  $\oplus$  ("UP") eller  $\ominus$  ("DOWN").

- Tryk på og hold ( $\oplus$ ) eller ( $\ominus$ ) knapperne inde, mens strammingsmomentet indstilles til at variere værdien kontinuerligt.

< Tællesystem "UP" >

- Viser tællingen for antallet af iskruede skruer.

(0 → 1 → 2 ... Indstillet antal)

Indstillingerne aktiveres ved at man trykker på  $\frac{\Delta}{\nabla}$ .

- Når det indstillede antal skruer nås, lyder summetonen, og tælleværdien nulstilles.

< Tællesystem "DOWN" >

- Viser tællingen af det resterende antal skruer, der skal iskrues.

(Indstillet antal ... 2 → 1 → 0)

- Når det indstillede antal skruer, der skal iskrues, nås, lyder summetonen, og tælleværdien nulstilles til det oprindeligt indstillede antal.

3. Indstillingerne aktiveres ved at man trykker på  $\frac{\Delta}{\nabla}$ .

- Den gamle indstilling vil blive annulleret.

4. For at forhindre ændringer af de indstillede værdier på grund af betjeningsfejl.

- Drej HOLD-knappen til ON.





## Praktiske funktionsindstillinger (summetone-indstilling/dobbelstramningsforhindringstidsindstilling)



1. Tryk på  $\text{MODE}$  i 2 sekunder eller mere, mens kontrolpanelet er tændt.
  - Tællevisningslampen "F1" tændes.

Ved hvert tryk på  kan summetone-indstillingen og dobbeltstramningsforhindringstidsindstillingen skiftes.

- “Summetone-indstilling” → “F1” tændes.
- “Dobbeltstramningsforhindringstidsindstilling” → “F2” tændes.

## 2. Summetone-indstilling



Summetonen kan vælges med  , når “F1” er tændt.



Betjening	Display	Lydfrekvens
 ↑ ↓ 	b3	Høj lyd (ca. 4 kHz)
	b2	Medium lyd (ca. 3 kHz)
	b1	Lav lyd (ca. 2 kHz)
	b0	Ingen lyd (OFF)

- Hvis der trykkes på  vil den summetone, som er gemt fra den foregående indstilling, blive vist.

## Dobbeltstramningsforhindringstidsindstilling

Tryk på  for at tænde “F2” og vælg tiden med  .



Betjening	Display	Antal sekunder	Efter skruetællingen vil iskruning af skruer inden for det indstillede antal sekunder ikke blive talt.
 ↑ ↓ 	30	3 sekunder	
	⋮	⋮	
	1	0,1 sekund	
	0	FRA (OFF)	

- Hvis der trykkes på  vil den tidsindstilling, som er gemt fra den foregående indstilling, blive vist.
- Indstillingerne vælges at man trykker på .
  - For at forhindre ændringer af de indstillede værdier på grund af betjeningsfejl.

- Drej HOLD-knappen til ON.



## Ændring af skruetællingen under brug

- Frigør hold-knappen.
- Indstil tællerværdien med  .
  - Det viste antal skruer, som skal iskrues, kan ændres inden for skruetællerværdiernes område.
- For at forhindre ændringer af de indstillede værdier på grund af betjeningsfejl.
  - Drej HOLD-knappen til ON.



- Hvis der under indstillingen ikke udføres nogen betjening i 60 sekunder eller mere og hvis batteriet tages ud
  - Betjeningen for den indstillede værdi bliver ugyldig. Nulstil venligst betjeningsværdierne.
- Hvis batterierne udskiftes under brug
  - Når batterierne udskiftes, bevares tællerværdierne. Boret kan derfor anvendes kontinuerligt.

## ● Advarselsslampe for lav batterieffekt

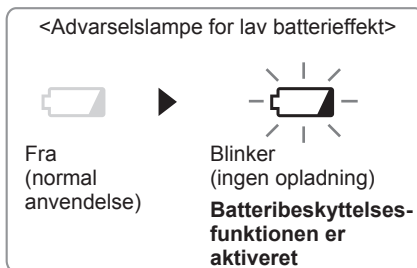

Ekstrem (fuld) afladning af Li-ion batterier vil afkorte deres levetid betragteligt. Skruetrækkeren er udstyret med en batteribeskyttelsesfunktion til forhindring af ekstrem afladning af batteripakningen.

- Batteribeskyttelsesfunktionen aktiveres umiddelbart inden batteriet mister sin effekt, hvilket bevirker, at advarselsslampe for lav batterieffekt begynder at blinke.



- Hvis du bemærker, at advarselsslampen for lav batterieffekt blinker, skal du straks oplade batteripakningen.

## ● Koblingslåsdæksel

Koblingslåsdækslet gør det muligt at låse koblingen i den valgte indstilling.

### Påsætning af dækslet

1. Vælg en passende koblingsindstilling til anvendelsen.
2. Sæt koblingslåsdækslet på.
  - Sæt trekantmærket på dækslet ud for gradueringsvælgermærket på boret og sæt på.

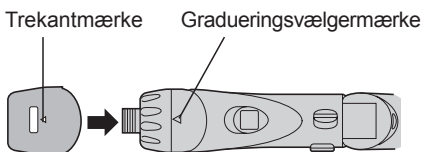

### Aftagning af dækslet

1. Tag fat i koblingslåsdækslet med fingrene på  $\Delta$ -mærket og undersiden af dækslet, og tag dækslet af ved at trykke ind og dreje.

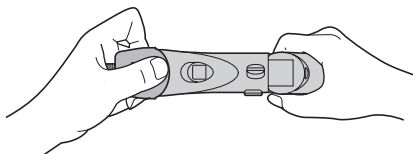

- Det vil være vanskeligt at tage koblingslåsdækslet af boret, hvis du trykker på siden af dækslet, mens du trækker det af.

## ● Anvendelse af LED-lyset

Træk altid afbryderkontakten en gang, inden LED-lyset anvendes.

Tryk på  LED lyset på knappen.

Lyset lyser med en meget lav strøm, og det påvirker ikke skruetrækkerens ydelse negativt under brug eller dens batterikapacitet.

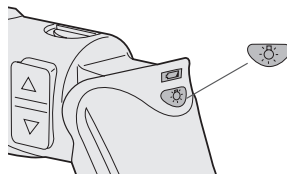
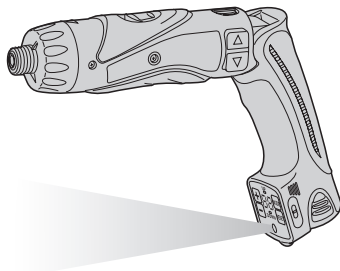

### FORSIGTIG:

- Det indbyggede LED-lys er beregnet til at oplyse et lille arbejdsområde midlertidigt.
- Anvend det ikke som erstatning for en almindelig lommelygte, da det ikke har tilstrækkelig lysstyrke
- LED-lyset slukker, hvis værktøjet ikke har været brugt i 5 minutter.

### Forsigtig: UNDLAD AT STIRRE IND I STRÅLEN

Anvendelse af kontroller eller justeringer eller udførelser af andre procedurer end de heri specificerede, kan medføre farlig udsættelse for stråling.

## ● Bitlåsefunktion

Med afbryderen deaktiveret og boret låst på plads kan værktøjet anvendes som en manuel skruetrækker – op til 14,7 N·m (150 kgf·cm, 130 in·lbs).

Der vil være en smule slør i drivakslens, men det er normalt.

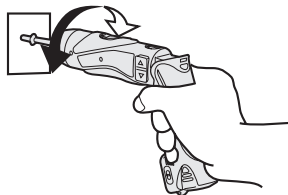

## ● Hovedafbryder (TIL/FRA)

Tryk på den øverste halvdel af afbryderen for at opnå forlæns rotation og på den nederste halvdel for at opnå baglæns rotation.

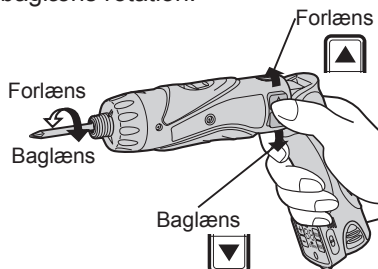

## ● Hastighedsvælger

Dette værktøj betjenes af to forskellige rotationshastigheder. Afhængigt af anvendelsen, kan enten høj eller lav hastighed vælges.

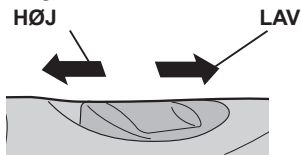

Valg af hastighed		Moment
LAV	200 min <sup>-1</sup> (omdr./min)	Høj
HØJ	600 min <sup>-1</sup> (omdr./min)	Lav

### FORSIGTIG:

- Kontroller hastighedsvælgeren inden brug.
- Anvend ikke hastighedsvælgeren, mens hovedafbryderen er aktiveret (i ON-stilling).

## ● Hovedafbryderlås

Efter brugen skal hovedafbryderlåsen sættes i låst stilling for at forhindre utilsigtet anvendelse.

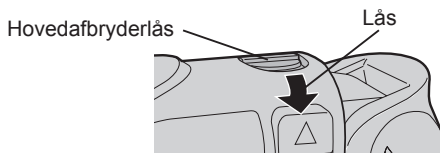

## ● Batteripakning

1. Fjern batteripakningen fra værktøjet.

2. Oplad batteripakningen med batteriopladeren.
3. Fjern batteripakningen fra opladeren, når opladningen er færdig, og slut den til værktøjet.  
Tag opladeren ud af forbindelse med strømkilden, når den ikke anvendes.

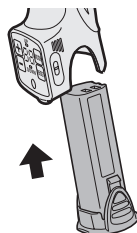

### BEMÆRK:

Anvendelse under ekstremt varme eller kolde forhold vil reducere brugskapaciteten pr. opladning

## [Batteripakning]

### Korrekt brug af batteripakningen

#### Li-ion batteripakning

- Opbevar Li-ion batteripakningen efter brugen uden at oplade den, således at optimal batterilevetid opnås.
- Det omgivende temperaturområde er mellem 0°C (32°F) og 40°C (104°F). Hvis batteripakken anvendes, når batteritemperaturen er under 0°C (32°F), kan der opstå problemer i værktøjets funktion.
- Når batteriet ikke anvendes, skal det holdes på god afstand af andre metalgenstande som for eksempel papirclips, mønter, nøgler, søm, skruer og andre mindre metalgenstande, som kan forårsage en tilslutning fra en terminal til en anden. Kortslutning af batteriterminalerne kan frembringe gnister, forbrændinger eller ildebrand.
- Når du anvender batteripakningen, skal du sørge for, at arbejdsstedet er velventileret.

## Batteripakningens levetid

De udskiftbare batterier har en begrænset levetid. Hvis betjeningstiden bliver meget kort efter opladningen, skal batteripakningen udskiftes med en ny.

## Genbrug af batterier

### OBS:

For at beskytte miljøet og genbruge materialer, skal du altid huske at bortskaffe udtjente batterier på forskriftsmæssig vis, dvs. indlevere dem til et sted, der er godkendt af myndighederne, hvis et sådant forefindes i dit land.

## [Batterioplader]

## Opladning

### Almindelige sikkerhedsforskrifter for Li-ion/Ni-Cd batteripakning

#### BEMÆRK:

- Når man vil oplade en kold batteripakning (under 0°C (32°F)) i et varmt rum, så anbring batteripakningen i rummet mindst en time, så dens temperatur kan komme på niveau med rummets, inden den oplades. (I modsat fald er det ikke sikkert, at batteripakningen vil blive helt opladet.)
- Lad opladeren køle ned ved genopladning af flere end to batteripakninger efter hinanden.
- Sæt ikke fingrene ind i kontaktåbningen, når ladeaggregatet holdes i hænderne eller flyttes.

#### FORSIGTIG:

Forebyggelse af risiko for brand eller skade på batteriopladeren.

- Anvend ikke strøm fra en generator på en motor.
- Tildæk ikke ventiltationshullerne på ladeaggregatet og på batteripakken.
- Tag opladeren ud af forbindelse, når den ikke skal anvendes.

## Li-ion batteripakning

### BEMÆRK:

Batteripakningen er ikke fuldt opladet på købstidspunktet. Sørg for at oplade batteriet før brugen.

### Batterioplader

1. Stik opladerens stik ind i en stikkontakt fra lysnettet.

### BEMÆRK:

Der kan opstå gnister, når stikket sættes i stikkontakten, men dette er ikke noget sikkerhedsproblem.

2. Skyd batteridokdækslet tilbage, så det er muligt at sætte li-ion batteripakningen i.
  - Verificer, at dækslet er låst forsvarligt på plads.
3. Sæt batteripakningen helt ind i opladeren.

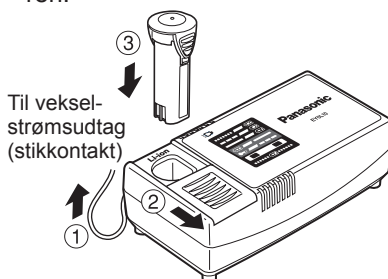

4. Under opladningen vil opladelampen lyse.  
Når opladningen er afsluttet, vil en indre elektronisk omskifter automatisk udløses til forhindring af overopladning.
  - Opladningen starter ikke, hvis batteripakningen er varm (for eksempel, umiddelbart efter ekstra svær betjening.)  
Den orangefarvede lampe blinker, indtil batteriet er kølet af.  
Opladningen begynder straks derefter.
5. Opladelampen (grøn) blinker langsomt, når batteriet er omkring 80% opladet.
6. Når opladningen er færdig, vil opladelampen begynde at blinke hurtigt i grøn farve.
7. Hvis temperaturen af batteripakningen er 0°C eller mindre, vil det tage længe-

re at oplade batteripakningen helt, sammenlignet med standardopladetiden. Selv hvis batteriet er fuldt opladet, vil det have omkring 50% af effekten i et fuldt opladet batteri ved normal brugstemperatur.

8. Hvis driftslampen ikke tændes straks, efter at opladeren er sat i forbindelse, eller hvis opladelampen efter standardopladetiden ikke blinker hurtigt i grønt, skal du rådføre dig med en autoriseret forhandler.
9. Hvis en fuldt opladet batteripakning sættes ind i opladeren igen, vil opladelampen begynde at lyse. Efter nogle minutter vil ladelampen blinke hurtigt for at indikere at opladningen er afsluttet.

## Ni-Cd batteripakning

### BEMÆRK:

Oplad en nyt batteripakning, eller en batteripakning, der ikke har været anvendt i længere tid, i ca. 24 timer, så batteriet oplades helt.

### Batterioplader

1. Stik opladerens stik ind i en stikkontakt fra lysnettet.

### BEMÆRK:

Der kan opstå gnister, når stikket sættes i stikkontakten, men dette er ikke noget sikkerhedsproblem.

2. Skyd batteridokdækslet tilbage, så det er muligt at sætte Ni-Cd-batteriet i.
  - Verificer, at dækslet er låst forsvarligt på plads.
3. Sæt batteripakningen helt ind i opladeren.

Til vekselstrømsudtag (stikkontakt)

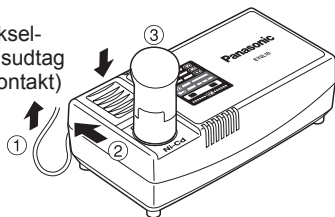

4. Under opladningen vil opladelampen lyse. Når opladningen er afsluttet, vil en indre elektronisk omskifter automatisk udløses til forhindring af overopladning.

- Opladningen starter ikke, hvis batteripakningen er varm (for eksempel, umiddelbart efter ekstra svær betjening.) Den orangefarvede lampe blinker, indtil batteriet er kølet af. Opladningen begynder straks derefter.
5. Når opladningen er færdig, vil opladelampen begynde at blinke hurtigt i grøn farve.
  6. Hvis opladelampen ikke tænder straks efter at opladeren er tilsluttet en stikkontakt, eller hvis lampen ikke slukker efter en standardopladning, så ret henvendelse til en autoriseret forhandler.
  7. Hvis en fuldt opladet batteripakning sættes ind i opladeren igen, vil opladelampen begynde at lyse. Efter nogle minutter vil opladelampen blinke hurtigt for at indikere at opladningen er afsluttet.

# LAMPEINDIKERINGER



Lyser grønt  
Opladeren er sat i lysnetadapteren.  
Klar til opladning.



Blinker hurtigt i grønt  
Opladning er afsluttet. (Fuld opladning)



Blinker grønt  
Batteriet er omkring 80% opladet. (Brugbar opladning.  
Kun Li-ion batteri)



Lyser grønt  
Lader.



Lyser orange  
Batteripakningen er kold.  
Batteripakningen oplades langsomt for at reducere  
belastningen af batteriet (kun Li-ion batteri).



Blinker orange  
Batteripakningen er varm. Opladningen vil begynde, så  
snart batteripakningens temperatur er faldet.



Ændring af statuslampen  
Venstre: grøn Højre: orange vil blive vist



Blinker hurtigt i både orange og grønt  
Opladning ikke mulig. Batteripakningen er tilsmudset  
eller defekt.

Hvis batteripakningens temperatur er  $-10^{\circ}\text{C}$  eller derunder,  
vil opladelampen (orange) også begynde at blinke. Oplad-  
ningen vil begynde, når batteripakningens statustemperatur  
stiger (kun Li-ion batteri).

## Brugerinformation om indsamling og bortskaffelse af elektro- nikskrot og brugte batterier



Disse symboler på produkter, emballage og/eller ledsagedokumenter betyder, at brugte elektriske og elektroniske produkter og batterier ikke må smides ud som almindeligt husholdningsaffald.



Sådanne gamle produkter og batterier skal indleveres til behandling, genvinding resp. recycling i henhold til gældende nationale bestemmelser samt direktiverne 2002/96/EF og 2006/66/EF.



Ved at bortskaffe sådanne produkter og batterier på korrekt vis hjælper du med til at beskytte værdifulde ressourcer og imødegå de negative påvirkninger af det menneskelige helbred og miljøet, som vil kunne være følgen af usagkyndig affaldsbehandling.



Cd

Ønsker du mere udførlig information om indsamling og recycling af gamle produkter og batterier, kan du henvende dig til din kommune, deponeringselskabet eller stedet, hvor du har købt produkterne.

Usagkyndig bortskaffelse af elektronikskrot og batterier kan eventuelt udløse bødeforlæg.

## For kommercielle brugere i Den Europæiske Union

Når du ønsker at kassere elektriske eller elektroniske apparater, bedes du henvende dig til din forhandler eller leverandør for nærmere information.

## [Information om bortskaffelse i lande uden for Den Europæiske Union]

Disse symboler gælder kun inden for Den Europæiske Union. Ønsker du at kassere sådanne produkter, bedes du forhøre dig hos din forhandler eller kommune med henblik på en hensigtsmæssig bortskaffelse.

## Information om batterisymbol (to eksempler nedenfor):

Dette symbol kan optræde sammen med et kemisk symbol. I så fald opfylder det kravene for det direktiv, som er blevet fastlagt for det pågældende kemikalie.

## III. VEDLIGEHOLDELSE

Brug kun en tør, blød klud til at tørre apparatet af med. Brug ikke en fugtig klud, fortynder, benzin eller andre flygtige opløsningsmidler til rengøringen.

## IV. TILBEHØR

### ⚠FORSIGTIG:

For at forhindre risiko for personskade, må man kun anvende tilbehør eller ekstraudstyr til det foreskrevne formål.

Ret gerne henvendelse til det lokale service-center, hvis du har behov for hjælp angående detaljer om ekstraudstyret og tilbehøret.

EY9X007E

- Dæksel til koblingslås

Anvend kun bits, som passer til størrelsen af borpatronen.

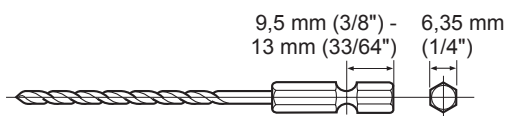

## V. TEKNISKE SPECIFIKATIONER

### HOVEDENHED

Model	EY7411		
Kapacitet	Iskruning af skruer	Maskinskrue	M2,5 – M5
		Træskrue	ø 3,8 × 38 mm (5/32" × 1-29/64")
	Boring	Til metal	ø 5 mm (13/64") spc t = 1,6 mm
Motor	3,6 V DC		
Ubelastet hastighed	LAV: 200 min <sup>-1</sup> (omdr./min)		
	HØJ: 600 min <sup>-1</sup> (omdr./min)		
Maks. drejningsmoment	LAV: 4,4 N·m (45 kgf-cm, 39 in-lbs)		
	HØJ: 1,5 N·m (15 kgf-cm, 13 in-lbs)		
Maks. koblingsmoment	3,0 N·m (30 kgf-cm, 26 in-lbs)		
Længde i alt	283 mm (11-5/32")		
Vægt (med batteripakning)	0,5 kg (1,1 lbs)		

## BATTERIPAKNING

Model	EY9L10
Opbevaringsbatteri	Li-ion batteri
Batterispænding	3,6 V DC (3,6 V × 1 celler)

## BATTERIOPLADER

Model	EY0L10	
Vægt	0,6 kg (1,3 lbs)	
Mærkedata	Se mærkepladen på undersiden af opladeren.	
Opladningstid	2,4 V	3,6 V
	EY9021	EY9025
	Fuld: 15 min.	Fuld: 15 min.
		EY9L10
		Brugbar: 15 min.
		Fuld: 30 min.

### BEMÆRK:

- Se mærkaten på opladeren eller det sidste nye almindelige katalog angående, hvilke batteripakninger, der kan anvendes med denne oplader. Instruktionsmærkaten på batteripakningerne viser også den anvendelige oplader.



**Originalanvisningar: Engelska**  
**Översättning av originalanvisningarna:**  
**Andra språk**

Läs igenom häftet "Säkerhetsföreskrifter" och nedanstående anvisningar, innan verktyget tas i bruk.

# I. EXTRA SÄKERHETS-REGLER

- 1) **Bär hörselskydd, när verktyget används under långa perioder.**  
Långvarig exponering för högtintensivt buller kan orsaka hörselskador.
- 2) Observera att verktyget alltid är i driftstillstånd, eftersom det inte behöver vara nätanslutet.
- 3) Tänk på att strömförande ledningar kan förekomma vid borring eller skruvdragning i väggar, golv o.s.v. **VIDRÖR INTE SNABBCHUCKEN ELLER NÅGON ANNAN AV VERKTYGETS FRÄMRE METALLDELAR!** Håll endast i plasthandtaget på verktyget för att undvika risk för elstötar i händelse av att en strömförande ledning skulle råka stötas på vid skruvning eller indrivning.
- 4) Om bitset kör fast, så slå släpp genast upp avtryckaren för att förhindra överbelastning, vilket kan skada batteriet eller motorn.  
Använd motsatt rörelse för att lossa bitsar som fastnat.
- 5) Vid laddning kan det hända att laddaren blir varm, vilket är fullt normalt. Lämna inte batteriet i laddaren i mer än ett dygn efter att laddningen är klar.

Symbol	Betydelse
V	Volt
---	Direkt ström
n <sub>0</sub>	Tomgångsvarv
...min <sup>-1</sup>	Varv eller pendlingar per minut
Ah	Batteriets elektriska kapacitet

	Endast rotation
	För att minska risken för skador måste användaren läsa och förstå bruksanvisningen.
	Endast för inomhusbruk.

## **⚠ VARNING:**

- Använd inget annat batteri än det laddningsbara Panasonic-batteri som är avsett för detta verktyg.
- Panasonic påtar sig inget ansvar för eventuella skador eller olyckor orsakade av användningen av ett återvunnet batteri eller ett oäkta batteri.
- Kasta inte det laddningsbara batteriet i eld och utsätt det inte på annat sätt för hög värme.
- För inte in en spik eller dylikt i det laddningsbara batteriet, utsätt det inte för stötar och försök inte ta isär eller modifiera det.
- Låt inget metallföremål komma i kontakt med anslutningskontakterna på det laddningsbara batteriet.
- Bär eller förvara inte det laddningsbara batteriet tillsammans med spikar eller liknande metallföremål.
- Ladda inte batteriet på en alltför varm plats, såsom nära en eldstad eller i solen. Det kan leda till att batteriet överhettas, fattar eld eller exploderar.
- Använd endast den särskilt avsedda laddaren till att ladda batteriet med. Annars kan batteriet börjar läcka, överhettas eller exploderar.
- Byt ut batteriet mot ett nytt efter att batteriet försämrats märkbart.

Fortsatt användning av ett skadat batteri kan resultera i värmealstring, antändning eller batterihaveri.



## II. HOPSÄTTNING & ANVÄNDNING

### ● Chuck för sexkantsbits

#### Fastsättning av bits

#### OBSERVERA:

Koppla loss batteriet från verktyget och ställ spärrknappen i låst läge, när ett borrbits ska sättas i eller tas ur.

1. Fatta tag i hylsan på snabbchucken och dra den utåt från skruvdragaren.
2. Skjut in bitset i chucken. Släpp hylsan.
3. Släpp hylsan, så att den återgår till ursprungligt läge.
4. Dra i bitset för att kontrollera att det sitter fast ordentligt.
5. Demontera bitset genom att dra hylsan utåt på samma sätt som vid montering.

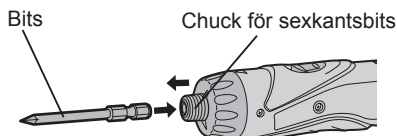

9,5 mm (3/8") - 13 mm (33/64") 6,35 mm (1/4")

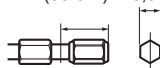

### ● Kopplingshandtag (Inställning av kopplingens åtdragningsmoment)

Ställ in åtdragningsmomentet i något av de 21 valbara lägena. Välj lämplig inställning i enlighet med det arbete som ska utföras. Åtdragningsmomentet ändras stegvis med 0,13 N·m (1,3 kgf·cm) mellan varje inställningsläge.

#### VIKTIGT:

Testa vald inställning före ett arbete påbörjas.

Vrid på inställningsratten tills triangeln pekar mot önskat läge.

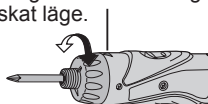

### Referens för inställning av åtdragningsmoment

Inställning	Åtdragningsmoment	Tillämpning
1	Ca 0,29 N·m (3,0 kgf·cm)	Skruvdragning
5	Ca 0,82 N·m (8,4 kgf·cm)	
9	Ca 1,35 N·m (13,8 kgf·cm)	
13	Ca 1,88 N·m (19,2 kgf·cm)	
17	Ca 2,41 N·m (24,6 kgf·cm)	
21	Ca 2,94 N·m (30,0 kgf·cm)	Kraftfull skruvdragning eller borring
	Ca 4,4 N·m (45,0 kgf·cm)	

- Ställ kopplingen i läget 10 eller lägre vid användning med högt varvtal. Driften stoppas vid ett maximalt åtdragningsmoment på 1,5 N·m (15 kgf·cm) vid inställning av ett högre läge.
- Om batteriet blir svagt vid användning med en hög kopplingsinställning kan det hända att automatisk avstängning slutar fungera. Ladda in så fall batteriet.

#### OBSERVERA:

Tabellen ovan är endast en referens. Lämplig inställning för åtdragningsmoment kan variera beroende på material, skruvtyp etc. Prova alltid en inställning under aktuella förhållanden, innan den används för ett arbete.

### ● Manöverpanel

Fabriksinställningar vid leverans

- Räkningsmetod: nerräkning
- Räknarens inställningsvärde: 99
- Summernas tonhöjd: b1 (låg ton)
- Tid för förhindrande av räkning av dubbel åtdragning: 0 (av)
- Inställningslås: frigjort

Se till att ändra inställningarna i enlighet med de villkor som gäller för aktuell användning.

## Skruvräkningsfunktion

- Räkaren räknar antalet automatstopp. (hur många skruvar som dragits).
- Önskad räkningsmetod, uppräknig "UP" eller nerräkning "DOWN", kan väljas.
- När det inställda antalet skruvar som ska dras nås ljuder ett summerljud samtidigt som räkningsvärdet återställs.
- Tre olika typer av summerljud kan väljas.
- Funktion för förhindrande av räkning av dubbel åtdragning  
Arbete (dubbel åtdragning och skruvdragningsbekräftelse etc.) som påbörjats inom inställd tid räknas inte efter att de dragna skruvarna har räknats.

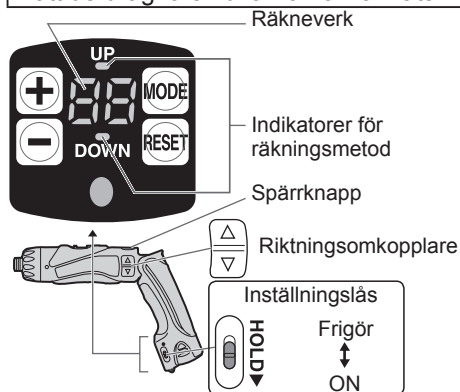

## Påslagning av manöverpanelen

1. Frigör inställningslåset.
2. För att tända manöverpanelen
  - ① Frigör spärrknappen.
  - ② Tryck på  $\frac{\Delta}{\nabla}$  (manöverpanelen tänds).
    - Räkneverket och indikatorerna "UP" och "DOWN" tänds.

## Inställning av räkningsfunktioner (skruvräkning/räkningsmetod)

1. Tryck på  $\text{MODE}$  medan manöverpanelen är tänd.

Vid varje tryckning på  $\text{MODE}$  växlar räkningsfunktionen mellan inställning av skruvräkning och inställning av räkningsmetod samtidigt som aktuell inställning blinkar.

- Inställning av skruvräkning  
→ Räkneverket blinkar.
- Inställning av räkningsmetod  
→ "UP" eller "DOWN" blinkar.

2. Inställning av skruvräkning

Ställ in antalet skruvar med hjälp av knapparna  $\oplus$  och  $\ominus$ .

- Inställningsomfånget är 0 – 99.
- 0 räknas inte.

### Inställning av räkningsmetod

Tryck på  $\text{MODE}$ , så att "UP" eller "DOWN" börjar blinka. Välj därefter  $\oplus$  ("UP") eller  $\ominus$  ("DOWN").

- Tryck in och håll plusknappen ( $\oplus$ ) eller minusknappen ( $\ominus$ ) intryckt vid inställning av åtdragningsmomentet för att ändra värdet kontinuerligt.

< Uppräknig "UP" >

- Räkaren anger hur många skruvar som dragits.

(0 → 1 → 2... Inställt antal)

Aktivera inställningarna genom att trycka på  $\frac{\Delta}{\nabla}$ .

- När inställt antal skruvar nås ljuder summerljudet samtidigt som räkningsvärdet återställs.

< Nerräkning "DOWN" >

- Räkaren anger hur många skruvar som återstår att dras.

(Inställt antal... 2 → 1 → 0)

- När inställt antal skruvar för åtdragning nås ljuder summerljudet samtidigt som räkningsvärdet återställs till det ursprungligen inställda värdet.

3. Aktivera inställningarna genom att trycka på  $\frac{\Delta}{\nabla}$ .

- Den föregående inställningen annulleras.

4. Lås inställningsknapparna för att förhindra att inställda värden ändras av misstag.

- Skjut inställningslåsen HOLD till läget ON.



## Praktiska funktionsinställningar (summerljud/tid för förhindrande av räkning av dubbel åtdragning)

1. Tryck in **MODE** i minst 2 sekunder medan manöverpanelen är tänd.

- “F1” anges på räkneverket.

Varje gång **MODE** trycks in ändras inställningsfunktionen mellan inställning av summerljud och inställning av tid för förhindrande av räkning av dubbel åtdragning.

- “Inställning av summerljud” → “F1” anges.
- “Inställning av tid för förhindrande av räkning av dubbel åtdragning” → “F2” anges.

2. **Inställning av summerljud**

Använd knapparna **+**/**-** till att välja önskat summerljud medan “F1” anges på räkneverket.

Manövrering	Visning	Ljud (frekvens)
	b3	Högfrekvent ljud (ca 4 kHz)
	b2	Mellanfrekvent ljud (ca 3 kHz)
	b1	Lågfrekvent ljud (ca 2 kHz)
	b0	Inget ljud (OFF)

- Vid tryckning på **RESET** visas den summerljudsinställning som sparats vid föregående inställning.

Inställning av tid för förhindrande av räkning av dubbel åtdragning

Tryck in **MODE**, så att “F2” anges, och välj sedan önskad tid med hjälp av knapparna **+**/**-**.

Manövrering	Visning	Antal sekunder	Efter skruvräkning
	30	3 sekunder	räknas inte skruvdragning inom det
	:	:	inställda antalet
	1	0,1 sekund	sekunder.
	0	Av (OFF)	

- Vid tryckning på **RESET** visas den tidsinställning som sparats vid föregående inställning.

3. Spara inställningarna genom att trycka på **Δ/V**.

4. Lås inställningsknapparna för att förhindra att inställda värden ändras av misstag.

- Skjut inställningslåsen HOLD till läget ON.



## Ändring av skruvräkning under pågående arbete

1. Frigör inställningslåset.  
2. Ändra räkningsvärdet med hjälp av knapparna **+**/**-**.

- Det antal skruvar för åtdragning som visas kan ändras inom gällande omfång för skruvräkning.

3. Lås inställningsknapparna för att förhindra att inställda värden ändras av misstag.

- Skjut inställningslåsen HOLD till läget ON.



■ Om ingen manövrering utförs inom 60 sekunder, eller om batteriet tas ut, under pågående inställning

- blir inställt värde för manövrering ogiltigt. Återställ i så fall önskade värden för manövrering.

■ När batteribyte sker under pågående användning

- sparas räkningsvärdet, så att skruvdragaren kan användas fortsättningsvis efter att ett nytt batteri satts i.

## ● Varningslampa för svagt batteri

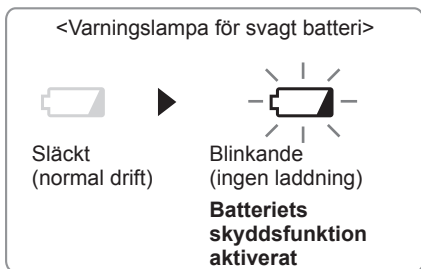

För mycket (fullständig) urladdning av ett litiumjonbatteri förkortar dess livslängd väsentligt. Verktøget inkluderar en skyddsfunktion för batteriet avsett att förhindra alltför stor urladdning av batteriet.

- Batteriets skyddsfunktion aktiveras strax innan batteriet förlorar sin laddning, varpå varningslampan för svagt batteri börjar blinka.
- Ladda genast upp batteriet vid upptäckt av att varningslampan för svagt batteri blinkar.

## ● Kopplingsspärrkåpa

Kopplingsspärrkåpan kan användas till att spärra kopplingen i valt inställningsläge.

### Montering av spärrkåpan

1. Ställ in kopplingen i lämpligt läge för aktuell tillämpning.
2. Sätt fast spärrkåpan på verktøget.
  - Anpassa triangelmärket på spärrkåpan till inställningsmärket på verktøget och fäst spärrkåpan.

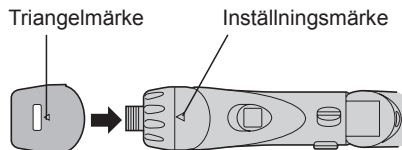

### Demontering av spärrkåpan

1. Greppa kopplingsspärrkåpan med fingrarna på märket  $\Delta$  och spärrkåpanns undersida, tryck in och vrid runt spärrkåpan för att ta loss den från verktøget.

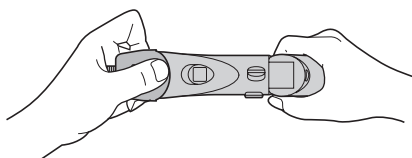

- Om sidan på kopplingsspärrkåpan trycks in medan den vrids runt, så är det svårt att få loss spärrkåpan från verktøget.

## ● Användning av LED-ljuset

Tryck alltid in startomkopplaren en gång före användning av LED-ljuset. Tryck på lysknappen  för LED-ljuset.

Ljuset tänds med väldigt låg strömstyrka och har ingen nämnvärd påverkan på verktøgets prestanda vid användning eller dess batterikapacitet.

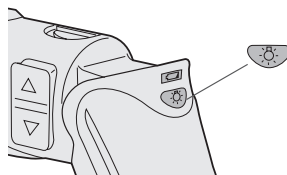
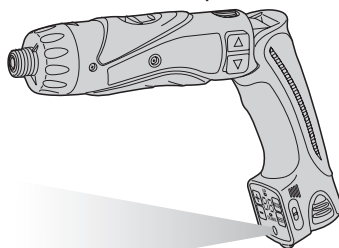

### VIKTIGT:

- Det inbyggda LED-ljuset är konstruerat för att kunna belysa ett litet arbetsområde temporärt.
- LED-ljuset kan inte ersätta en vanlig ficklampa, eftersom dess ljusstyrka inte är tillräckligt stark.
- LED-ljuset släcks automatiskt efter att verktøget varit oanvänt i 5 minuter.

**Viktigt:** TITTA INTE RAKT IN I STRÅLEN.  
Användning av reglage, justeringar eller utförande av åtgärder utöver vad som beskrivs här kan resultera i exponering för farlig strålning.

## ● Bitslåsningsfunktion

Med strömbrytaren i frånslaget läge och ett skruvmejselbits isatt och spärrat kan verktyget användas som en manuell skruvmejsel – upp till 14,7 N·m (150 kgf·cm).

Ett litet glapp uppstår i drivaxeln, men det tyder inte på något fel.

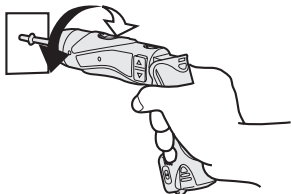

## ● Strömbrytare (ON/OFF)

Tryck på den övre delen av strömbrytaren för att koppla in medurs rotation (framåt) och på den nedre delen för att koppla in moturs rotation (bakåt).

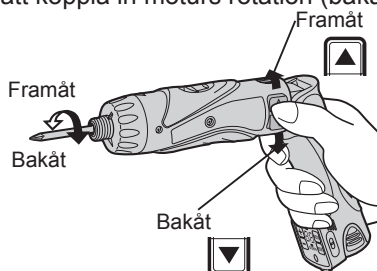

## ● Varvtalsomkopplare

Verktyget erbjuder två olika varvtalsinställningar för anpassning till aktuella arbetsförhållanden. Välj mellan högt och lågt varvtal i enlighet med det arbete som ska utföras.

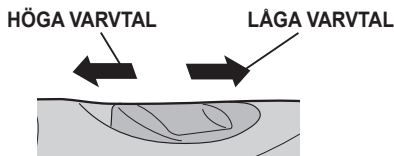

Varvtalsomkoppling		Åtdragningsmoment
LÅGA VARVTAL	200 min <sup>-1</sup> (varv/min.)	Högt
HÖGA VARVTAL	600 min <sup>-1</sup> (varv/min.)	Lågt

## VIKTIGT:

- Kontrollera varvtalsomkopplarens inställning före användning.
- Ändra inte varvtalsomkopplarens läge medan strömbrytaren står i tillslaget läge (ON).

## ● Strömbrytarspärr

Ställ strömbrytarspärren i låst läge efter avslutad användning för att förhindra att verktyget startas av misstag.

Strömbrytarspärr      Spärra



## ● Batteri

1. Ta ut batteriet ur verktyget, när det ska laddas.
2. Ladda batteriet med hjälp av batteriladdaren.
3. Ta loss batteriet från laddaren och sätt i det i verktyget efter avslutad laddning.  
Koppla loss laddaren från elnätet, när den inte används.

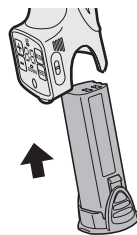

## OBSERVERA:

Vid användning under extremt varma eller kalla temperaturförhållanden reduceras batteriets driftskapacitet per laddning.

## [Batteri]

### Korrekt hantering av batteri

#### Litiumjonbatteri

- Förvara litiumjonbatteriet utan att ladda upp det efter användning för att erhålla optimal batterilivslängd.
- Temperaturen i omgivningen skall vara mellan 0°C och 40°C. Om batteriet används under fryspunkten 0°C, kan verktyget fungera onormalt.
- När batteriet inte används ska det hållas borta från mynt, nycklar, gem, spikar, skruvar och andra små metallföremål som kan orsaka kortslutning genom att vidröra kontaktarna. En kortslutning av batteriets kontakter kan orsaka gnistor, brand eller brännskador.
- Se till att arbetsområdet har god ventilation vid användning av batteriet.

#### Batteriets livslängd

Batteriet har en begränsad livslängd. Om batteriets kapacitet är extremt kort efter att ha laddats ordentligt, skall det bytas ut mot ett nytt.

#### Batteriåtervinning

##### ANMÄRKNING:

Se till att batteriet lämnas på anvisad plats för återvinning, när sådan finns, för att bidra till att skydda miljön.

## [Batteriladdare]

### Laddning

#### Gemensamma försiktighetsåtgärder för litiumjon- och NiCd-batterier

##### OBSERVERA:

- När du ska ladda ett kallt batteri (under 0°C) på ett varmt ställe, ska du låta batteriet ligga på detta ställe minst en timme i förväg så att batteriet får rumstemperatur. (I annat fall kan det hända att batteriet inte laddas till fullt.)

- Kyl ner laddaren om du tänker ladda mer än två batterier i följd.
- Stick inte in fingrarna i kontakthålet när du håller laddaren i handen eller vid andra tidpunkter.

##### VIKTIGT:

Lakta följande för att förhindra brand och andra skador.

- Använd inte en motordriven generator som strömkälla.
- Täck inte över ventilationshålen på laddaren och batteriet.
- Koppla loss batteriladdaren från vägguttaget, när den inte ska användas.

#### Litiumjonbatteri

##### OBSERVERA:

Batteriet är inte helt uppladdat när det säljs. Se till att ladda upp batteriet före användning.

##### Batteriladdare

1. Anslut laddaren till ett vägguttag.

##### OBSERVERA:

Det kan uppstå gnistor när kontakten är ansluten till ett vägguttag, men detta utgör inte något säkerhetsproblem

2. Skjut batteridockningsluckan åt sidan, så att litiumjonbatteriet kan sättas i.
  - Kontrollera att luckan är ordentligt spärrad.
3. Sätt i batteriet ordentligt i laddaren.

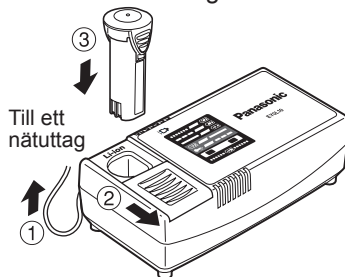

4. Under laddningen lyser laddningslampan. För att förhindra överladdning kopplar en inbyggd brytare automatiskt bort laddningsfunktionen när laddningen är färdig.

- Om batteriet är för varmt (t.ex. direkt efter tungt arbete) startar inte laddningen.  
Den orange standby-lampan blinkar tills batteriet har svalnat.  
Därefter påbörjas laddningen automatiskt.
5. Den gröna laddningslampan börjar blinka långsamt när batteriet har nått cirka 80 % laddning.
  6. När laddningen är klar börjar den gröna laddningslampan blinka intensivt.
  7. Om batteriets temperatur är 0°C eller lägre, så tar det längre tid än normalt att ladda upp batteriet helt. Även när batteriet har laddats upp helt har det bara cirka 50% av den styrka som gäller för ett batteri som laddats upp helt vid normala temperaturförhållanden.
  8. Om strömindikatorn inte tänds omedelbart efter att laddaren har anslutits till ett nätuttag eller om den gröna laddningslampan inte börjar blinka intensivt efter normal laddningstid, så kontakta en auktoriserad återförsäljare.
  9. Vid isättning av ett fulladdat batteri i laddaren på nytt kommer laddningslampan att tändas. Efter några minuter börjar laddningslampan blinka snabbt för att visa att laddningen är klar.

## NiCd-batteri

### OBSERVERA:

När batteriet laddas för första gången, eller efter lång lagring, skall det laddas under 24 timmar för att nå full effekt.

### Batteriladdare

1. Anslut laddaren till ett vägguttag.

### OBSERVERA:

Det kan uppstå gnistor när kontakten är ansluten till ett vägguttag, men detta utgör inte något säkerhetsproblem.

2. Skjut batteridockningsluckan åt sidan, så att NiCd-batteriet kan sättas i.
  - Kontrollera att luckan är ordentligt spär-rad.

3. Sätt i batteriet ordentligt i laddaren.

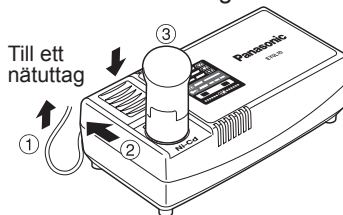

4. Under laddningen lyser laddningslampan.  
För att förhindra överladdning kopplar en inbyggd brytare automatiskt bort laddningsfunktionen när laddningen är färdig.
  - Om batteriet är för varmt (t.ex. direkt efter tungt arbete) startar inte laddningen.  
Den orange standby-lampan blinkar tills batteriet har svalnat. Därefter påbörjas laddningen automatiskt.
5. När laddningen är klar börjar den gröna laddningslampan blinka intensivt.
6. Vänd dig till en auktoriserad återförsäljare om laddningslampan inte tänds omedelbart efter att laddaren anslutits till nätet, eller om den inte släcks efter den normala laddningstiden.
7. Vid isättning av ett fulladdat batteri i laddaren på nytt kommer laddningslampan att tändas. Efter några minuter börjar laddningslampan blinka snabbt för att visa att laddningen är klar.

# LAMPINDIKATIONER



Lysande grön  
Laddaren är ansluten till vägguttaget.  
Redo för laddning.



Intensivt blinkande grön  
Laddningen är klar (batteriet helt uppladdat).

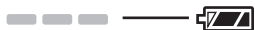

Blinkande grön  
Batteriet är uppladdat till cirka 80 % (användbar laddning, gäller endast litiumjonbatteri).



Lysande grön  
Laddning pågår.



Lysande orange  
Batteriet är kallt.  
Batteriet laddas upp långsamt för att minska belastningen på batteriet (gäller endast litiumjonbatteri).



Blinkande orange  
Batteriet är för varmt. Laddningen startar när batteriet har svalnat.



Laddningslampor (för laddningstillstånd)  
Vänster: grön lampa; Höger: orange lampa



Intensivt blinkande både orange och grön  
Laddningen kan inte starta. För mycket damm eller felaktigt batteri.

Om batteriets temperatur är  $-10^{\circ}\text{C}$  eller lägre, så börjar den orange laddningslampan också att blinka. Laddningen startar då efter att batteriet har värmts upp en aning (gäller endast litiumjonbatteri).

## Information för användare om hopsamling och avfallshantering av gammalt material och använda batterier



Dessa symboler på produkter, förpackningar och/eller medföljande dokument betyder att man inte ska blanda elektriska och elektroniska produkter eller batterier med vanliga hushållssopor.



För att gamla produkter och använda batterier ska hanteras och återvinnas på rätt sätt ska man ta dem till passande uppsamlingsställe i enlighet med nationella bestämmelser och direktiven 2002/96/EC och 2006/66/EC.



När du kasserar dessa produkter och batterier på rätt sätt hjälper du till att spara på värdefulla resurser och förebygga en potentiell negativ inverkan på människors hälsa och på miljön som annars skulle kunna uppstå p.g.a. otillbörlig avfallshantering.



För mer information om uppsamling och återvinning av gamla produkter och batterier, var god kontakta din kommun, din avfallshanterare eller det försäljningsställe där du köpte din artikel.

Cd

Olämplig avfallshantering kan beläggas med straff i enlighet med nationella bestämmelser.

## För affärsanvändare inom den Europeiska Unionen

Om du vill kassera elektrisk eller elektronisk utrustning, var god kontakta din återförsäljare eller leverantör för ytterligare information.



## [Information om avfallshantering i länder utanför den Europeiska Unionen]

Dessa symboler är endast giltiga inom den Europeiska Unionen. Om du vill kassera dessa föremål, var god kontakta dina lokala myndigheter eller din lokala återförsäljare och fråga efter rätt metod för avfallshantering.

### Notering till batterisymbolen (nedtill, två symbolexempel):

Denna symbol kan användas i kombination med en kemisk symbol. I detta fall iakttar den de krav som ställs upp i direktivet för den aktuella kemikalien.

## III. SKÖTSEL

Använd endast en torr, mjuk trasa till att torka rent verktyget med. Använd inte en fuktig trasa, thinner, bensin eller något annat flyktigt lösningsmedel vid rengöring.

## IV. TILLBEHÖR

### ⚠ VIKTIGT:

Förhindra risk för skador genom att använda tillbehör och tillsatser endast i avsett syfte.

Kontakta din lokala serviceverkstad om du behöver hjälp eller närmare information om dessa tillbehör.

- EY9X007E

Kopplingsspärrkåpa

Använd endast bits som är anpassade till storleken på slagskruvdragarens chuck.

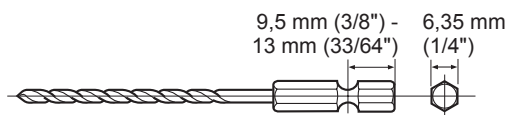

# V. SPECIFIKATIONER

## SLAGSKRUVDRAGARE

Modell	EY7411		
Kapacitet	Skruvdragning	Maskinskruv	M2,5 – M5
		Träskruv	∅ 3,8 × 38 mm (5/32" × 1-29/64")
	Borring	I metall	∅ 5 mm (13/64") spc t = 1,6 mm
Motor	3,6 V likström		
Tomgångsvarvtal	LÅGA VARVTAL: 200 min <sup>-1</sup> (varv/min.)		
	HÖGA VARVTAL: 600 min <sup>-1</sup> (varv/min.)		
Maximalt vridmoment	LÅGT VARVTAL: 4,4 N·m (45 kgf-cm, 39 in-lbs) HÖGT VARVTAL: 1,5 N·m (15 kgf-cm, 13 in-lbs)		
Max. åtdragningsmoment för koppling	3,0 N·m (30 kgf-cm, 26 in-lbs)		
Total längd	283 mm (11-5/32")		
Vikt (inkl. batteriet)	0,5 kg (1,1 lbs)		

## BATTERI

Modell	EY9L10
Akkumulatorbatteri	Litiumjonbatteri
Batterispänning	3,6 V likström (3,6 V × 1 cell)

## BATTERILADDARE



Modell	EY0L10	
Vikt	0,6 kg (1,3 lbs)	
Märkdata	Se märkplåten på undersidan av laddaren.	
Laddningstid	2,4 V	3,6 V
	EY9021	EY9025
	Fullständig uppladdning: 15 min.	Fullständig uppladdning: 15 min.
		EY9L10
	Användbar uppladdning: 15 min.	Fullständig uppladdning: 30 min.

### OBSERVERA:

- Vi hänvisar till etiketten på laddaren eller till senast allmänna katalog angående vilka batterier som kan användas till laddaren. På anvisningsetiketten på varje batteri anges också vilken laddare som kan användas.

**Opprinnelige bruksanvisninger: Engelsk**  
**Oversettelse av de opprinnelige bruksan-**  
**visningene: Andre språk**

Les heftet "Sikkerhetsveiledning" og føl-  
 gende før du tar i bruk verktøyet.

	For å redusere faren for personskader, må brukeren ha lest og forstått bruksanvisningen.
	For kun bruk inne i huset.

# I. EKSTRA SIKKERHETSREGLER

- 1) **Benytt hørselsvern ved bruk av verktøyet over lengre perioder.**  
 Det å være utsatt for støy av høy intensitet over lengre tid kan forårsake hørselskade.
- 2) Vær klar over at dette verktøyet alltid er klart til bruk, da det ikke må tilkoples et vegguttak for strøm.
- 3) Når du borer i vegger, gulv, etc., kan du komme i kontakt med strømførende elektriske ledninger. **IKKE BERØR HEXCHUCKEN ELLER NOEN ANNEN METALLDEL FORAN PÅ VERKTØYET!** Hold kun verktøyet i plasthåndtaket, slik at du ikke får elektrisk støt dersom du skrur verktøyet inn i strømførende elektriske ledninger.
- 4) Dersom en bit ikke roterer mer, må du slå av hovedbryteren med en gang for å unngå overbelastning på motoren, ellers kan det skade batteripakken eller motoren. Bruk bakovermodus for å løsne fastklemte bits.
- 5) Under opplading kan laderen bli litt varm. Dette er normalt. La ikke stå batteriet på laderen i mer enn 24 timer etter at oppladingen er ferdig.

Symbol	Betydning
V	Volt
---	Likestrøm
n <sub>0</sub>	Hastighet uten belastning
...min <sup>-1</sup>	Omdreininger eller vekselgang per minutt
Ah	Elektrisk kapasitet av batteripakke
	Kun rotasjon

## **⚠ ADVARSEL:**

- Ikke bruk andre enn Panasonic batteripakker som er laget for bruk med dette oppladbare verktøyet.
- Panasonic kan ikke ta ansvar for skader eller ulykker som skjer på grunn av bruk av gjenbrukte batteripakker eller falske batteripakker.
- Ikke kast batteripakken i åpne flammer eller utsett den for ekstrem varme.
- Ikke slå spiker eller tilsvarende inn i batteriet, utsett det for sjokk, ta det fra hverandre eller forsøk å modifisere det.
- Ikke la metallobjekter berøre polene på batteriet.
- Ikke frakt eller oppbevar batteripakken i samme beholder som spiker eller tilsvarende metallobjekter.
- Ikke lad opp batteriet i områder der det er høy temperatur, som for eksempel vedsiden av åpne flammer eller i direkte sollys. Batteriet kan overopphetes, ta fyr, eller eksplodere.
- Ikke bruk andre enn den dedikerte laderen for å lade opp batteriet. Batteriet kan lekke, ta fyr, eller eksplodere.
- Dersom batteripakkens ytelse er blitt forringet, skift den ut med en ny en. Fortsett bruk av en defekt batteripakke kan føre til varmeutvikling, brann eller brudd på batteriet.

## II. MONTERING OG BRUK

### ● Sekskantet borchuck

#### Montering av bitene

#### MERK:

Før montering eller fjerning av bit, skal batteripakken fjernes fra verkøyet og låseknappen settes i låst stilling.

1. Få fast tak i kragen av hurtigkoplingschuck og trekk den ut.
2. Sett biten inn i chucken. La kragen slippe ut.
3. Kragen vil returnere til sin opprinnelige posisjon når den slippes ut.
4. Trekk i biten for å være sikker på at det ikke løsner.
5. For å fjerne biten skal kragen trekkes ut på samme måte og fjern biten.

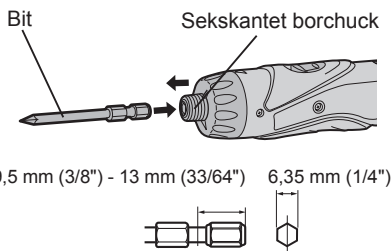

### ● Clutchhåndtak (Innstilling av clutchdreiemoment)

Innstill dreiemomentet til en av 21 mulige innstillingene som passer til arbeidet. Differansen mellom hver innstilling er ca. 0,13 N·m (1,3 kgf·cm).

#### FORSIKTIG:

Kontroller innstillingen før bruk.

Innstill skalaen til merket.

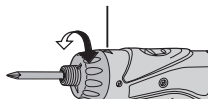

### Referansetabell for innstilling av dreiemoment

Innstilling	Dreiemoment	Bruk
1	Ca. 0,29 N·m (3,0 kgf·cm)	For skruing
5	Ca. 0,82 N·m (8,4 kgf·cm)	
9	Ca. 1,35 N·m (13,8 kgf·cm)	
13	Ca. 1,88 N·m (19,2 kgf·cm)	
17	Ca. 2,41 N·m (24,6 kgf·cm)	
21	Ca. 2,94 N·m (30,0 kgf·cm)	For effektiv skruing og boring
	Ca. 4,4 N·m (45,0 kgf·cm)	

- Når du bruker verktøyet på en høy hastighet, innstill clutchen til 10 eller lavere. (Verktøyet stanser automatisk på det høyeste dreiemoment av 1,5 N·m (15 kgf·cm) hvis du velger høyere innstillinger.)
- Når batteristyrken er lav, vil den automatiske avstengingsfunksjon ikke virke. Da skal batteriet opplades igjen.

#### MERK:

Referansetabellen er kun til referanse. Innstillingen av dreiemoment kan variere etter hva slags materiale, skruer osv. du arbeider med. Det skal prøvekjøres før du begynner å arbeide.

### ● Kontrollpanel

Fabrikkinnstillinger ved leveranse

- Tellesystem: Nedtellingssystem
- Telleinnstillingsverdi: 99
- Summertoneens høyde: b1 (Lav tone)
- Tid for å forhindre telling av dobbeltstramming: 0 (OFF)
- Hold-bryter: Utløst

Vennligst sett innstillingene i samsvar med bruksforholdene.

## Skruetellingsfunksjon

- Teller antall autostopp. (Teller antall innskrudd skruer)
- Tellemetoden kan bli valgt ved å bruke "OPP" eller "NED".
- Når antall skruer som skal innskrudd er nådd, høres en summertone og telleverdien tilbakestilles.
- Til summertonen kan tre tonehøyder velges.
- Funksjon for å forhindre telling av dobbeltstramming  
En jobb (dobbeltstramming og innskruingsbekreftelse o.s.v.) som begynte innenfor innstilt tid blir ikke telt etter at ferdiginnskrude skruer er blitt telt.

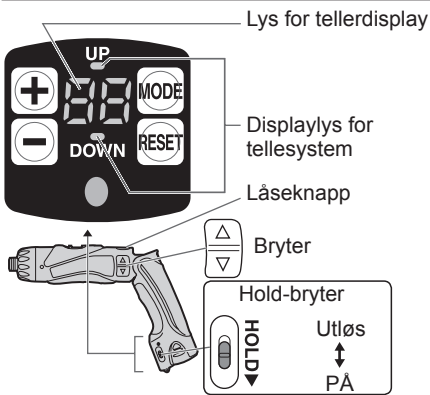

## Aktivering av kontrollpanelet

1. Utløs hold-bryteren.
2. For å belyse kontrollpanelet
  - ① Utløs låseknappen.
  - ② Trykk  $\left[ \begin{smallmatrix} \Delta \\ \nabla \end{smallmatrix} \right]$  (Kontrollpanelet lyser opp.)
    - Lyset for tellerdisplayet og "OPP" eller "NED" lyser opp.

## Innstilling av tellefunksjonene (Innstilling av skruetellingen/Innstilling av tellesystemet)

1. Trykk på  $\left[ \text{MODE} \right]$  mens kontrollpanelet lyser opp.

Hver gang man trykker på  $\left[ \text{MODE} \right]$ , skifter innstillingen mellom innstillingen av skruetelling og innstillingen av tellesystemet, og det lyset blinker.

- Innstillingen av skruetelling  
→ Tellesystemlyset blinker.
- Innstillingen av tellesystemet  
→ "OPP" eller "NED" blinker.

## 2. Innstilling av skruetellingen

Innstill antall skruer ved å bruke  $\left[ \oplus \right]$  eller  $\left[ \ominus \right]$ .

- Innstillingens omfang er mellom 0 – 99.
- 0 blir ikke tatt med i tellingen.

## Innstilling av tellesystemet

Trykk på  $\left[ \text{MODE} \right]$ . Når man trykker "OPP" eller "NED" begynner det å blinke. Velg deretter  $\left[ \oplus \right]$  ("OPP") eller  $\left[ \ominus \right]$  ("NED").

- Trykk på og hold enten ( $\left[ \oplus \right]$ ) eller ( $\left[ \ominus \right]$ ) knappen mens du innstiller dreiningsmomentet, slik at det skifter verdi kontinuerlig.

< Tellesystem "OPP" >

- Viser antall innskrudd skruer.  
 $\left( 0 \rightarrow 1 \rightarrow 2 \dots \left[ \text{Innstilt antall} \right] \right)$

Innstillingene blir aktivert ved å trykke på  $\left[ \begin{smallmatrix} \Delta \\ \nabla \end{smallmatrix} \right]$ .

- Når antall innstilte skruer er nådd, lyder summeren og telleverdien tilbakestilles.

< Tellesystem "NED" >

- Viser antall resterende skruer som skal skrus inn.  
 $\left( \left[ \text{Innstilt antall} \right] \dots 2 \rightarrow 1 \rightarrow 0 \right)$
- Når antall skruer som skal skrus inn er nådd, lyder en summertone og telleverdien tilbakestilles til sitt opprinnelige innstillingsnummer.

3. Innstillingene blir aktivert ved å trykke på  $\left[ \begin{smallmatrix} \Delta \\ \nabla \end{smallmatrix} \right]$ .

- Forrige innstilling slettes.

4. For å forhindre forandringer i de innstilte verdiene på grunn av en feiltakelse.

- Sett HOLD-bryteren til PÅ.



## Innstillingen av praktiske funksjoner (summertoneinnstilling/tidsinnstilling for å forhindre telling av dobbeltstramming)

1. Trykk på **MODE** i 2 eller flere sekunder mens kontrollpanelet lyser opp.

- Displaylyset for tellesystem "F1" lyser opp.

Hver gang man trykker på **MODE**, kan man skifte mellom innstilling av summertonen og tidsinnstillingen for å forhindre telling av dobbeltstramming.

- "Innstilling av summertonen" → "F1" lyser opp.
- "Tidsinnstilling for å forhindre telling av dobbeltstramming" → "F2" lyser opp.

### 2. Innstilling av summertonen

Summertonen kan velges ved å bruke **+** **-** når "F1" lyser opp.

Betjening	Display	Lydfrekvens
<b>+</b>	b3	Høy tone (omtrent 4 kHz)
	b2	Middelhøy tone (omtrent 3 kHz)
	b1	Lav tone (omtrent 2 kHz)
<b>-</b>	b0	Ingen lyd (OFF)

- Hvis man trykker på **RESET**, vises summertonen som ble lagret ved forrige innstilling.

### Tidsinnstilling for å forhindre telling av dobbeltstramming

Trykk på **MODE** for å belyse "F2" og velg tid ved å bruke **+** **-**.

Betjening	Display	Antall sekunder	Etter skruetellingen, blir en innskruing som skjer innenfor antall innstilte sekunder ikke telt.
<b>+</b>	30	3 sekunder	
	:	:	
	1	0,1 sekund	
<b>-</b>	0	AV	

- Hvis man trykker på **RESET**, vises tidsinnstillingen som er lagret fra forrige innstilling.

3. Man innstiller ved å trykke på **A/V**.

4. For å forhindre forandringer i de innstilte verdiene på grunn av en feiltakelse.

- Sett HOLD-bryteren til PÅ.



## Forandring av skruetellingen under bruk

1. Utløs hold-bryteren.
2. Juster telleverdien ved å bruke **+** **-**.
  - Antallet gjenværende skruer, på tellerdisplayet, som skal skrues inn kan endres innenfor telleverdiene.
3. For å forhindre forandringer i de innstilte verdiene på grunn av en feiltakelse.
  - Sett HOLD-bryteren til PÅ.



- Hvis ingen betjening skjer i 60 sekunder eller mer mens man innstiller, og når batteriene fjernes
  - Betjeningen for innstilt verdi blir ugyldiggjort. Vennligst innstill betjeningsverdiene en gang til.
- Hvis batteriene skiftes ut under bruk
  - Når batteriene skiftes ut, opprettholdes telleverdien. Dette betyr at drillen kan brukes kontinuerlig.

## • Varsellampe for at batteriet er for lavt

<Varsellampe for at batteriet er for lavt>

Av  
(normalt arbeid)

▶

Blink  
(For lite strøm)

**Funksjon for batteribeskyttelse er aktiv**

Fullstendig utlading av Li-ion-batteri reduserer dets levetid oppsiktsvekkende. Derfor er batteribeskyttelsesfunksjon innebygd i verktøyet for å hindre fullstendig utlading av batteripakken.

- Funksjonen for batteribeskyttelse kommer i funksjon like før batteriet blir helt tømt, og varsellampen begynner å blinke.
- Dersom varsellampen for lavt batteri blinker, skal batteripakken lades opp umiddelbart.

## ● Koplingslåsdeksel

Dekslet for koplingslås gir deg mulighet til å låse koplingen på den innstillingen som er blitt valgt.

### Dekselsontering

1. Velg koplingsinnstilling som passer til anvendelsen.
2. Monter koplingslåsdekslet.
  - Juster trekantmerket på dekslet til merket på valgt gradinnstilling på drillen, og monter.

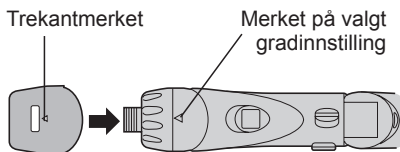

### Fjerning av dekslet

1. Grip tak i koplingslåsdekslet med fingrene på  $\Delta$  merket og på dekslets underside, trykk inn, vri og fjern.

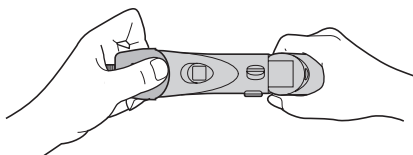

- Det blir vanskelig å fjerne koplingslåsdekslet fra drillen hvis du trykker på dekslets underside mens du drar i det.

## ● Bruk av LED-lys

Før bruk av LED-lys, skru alltid av strømbryteren en gang.

Trykk på  LED-lysets på og av-knapp.

Lyset bruker svært lite strøm, og påvirker ikke ytelsen til verktøyet ved bruk eller batterikapasiteten.

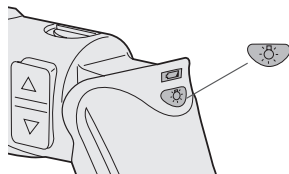
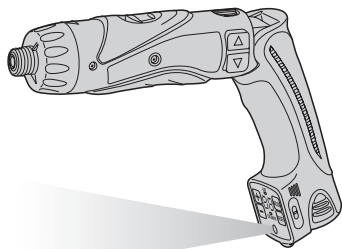

### FORSIKTIG:

- Det innebyggede LED-lyset er laget for midlertidig opplysning av små arbeidsområder.
- Ikke bruk det som en erstatning for vanlig lommelykt, da det ikke gir tilstrekkelig lys.
- LED-lampen skrur seg av når verktøyet ikke har vært i bruk i 5 minutter.

### Forsiktig: IKKE SE INN I LYSSTRÅLEN.

Bruk av kontroller eller justeringer eller utføring av prosedyrer annet enn de som er spesifisert her, kan føre til skadelig eksponering til kortbølgeenergi.

## ● Bitlåsfunksjon

Mens bryteren er slått av og biten er låst på plass, kan verktøyet brukes som en manuell skrutrekker – opp til 14,7 N-m (150 kgf-cm).

Det vil være et lite slark i drivakselen, men det er ikke en funksjonsfeil.

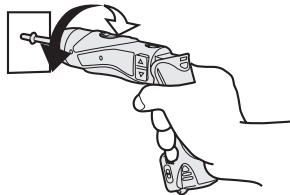

## ● Hovedbryter (PÅ/AV)

Trykk den øvre halvparten av bryteren for fremover rotasjon, og den nedre for bakover rotasjon.

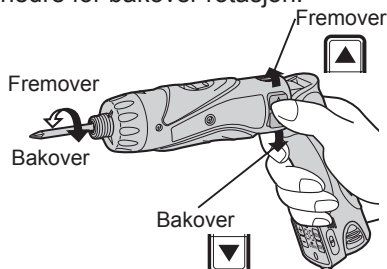

## ● Hastighetsvelger

For å gjøre arbeidet lettere med verktøyet, har verktøyet to forskjellige rotasjonshastigheter. Du kan velge enten høy eller lav etter arbeidets art.

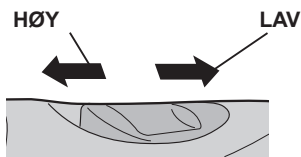

Valg av hastighet		Dreiemoment
LAV	200 min <sup>-1</sup> (opm)	Høyt
HØY	600 min <sup>-1</sup> (opm)	Lavt

### FORSIKTIG:

- Kontroller hastighetsvelgeren før bruk.
- Bruk ikke hastighetsvelgeren mens hovedbryteren er slått på (hovedbryteren er satt i PÅ-stilling).

## ● Hovedbryterlås

For å unngå en tilfeldig start av verktøyet, skal hovedbryterlåsen settes i låst stilling.

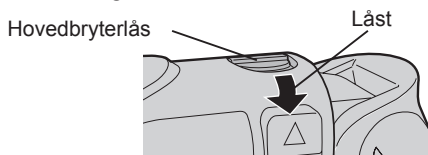

## ● Batteripakke

1. Fjern batteripakken fra verktøyet.
2. Opplad batteripakken ved bruk av batteriladeren.
3. Etter at oppladingen er ferdig, fjern batteripakken fra laderen og sett den i verktøyet.  
Laderen skal koples fra nettet mens den ikke er i bruk.

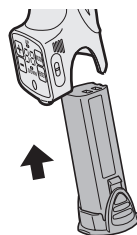

### MERK:

Bruk av batteripakken i usedvanlig varmt eller kaldt forhold vil det redusere arbeidskapasitet pr. opplading.

## [Batteripakke]

## For riktig bruk av batteripakke

### Li-ion-Batteripakke

- Oppbevar batteriet etter bruk uten å lade opp for å få lengre levetid.
- Temperaturen må være mellom 0°C (32°F) og 40°C (104°F). Hvis batteripakken brukes når batteritemperaturen er under 0°C (32°F), kan det være at verktøyet ikke fungerer skikkelig.
- Når du ikke bruker batteripakken, skal den oppbevares borte fra metallgjenstandene som binders, mynter, nøkler, spiker, skruer osv., fordi de kan ha en elektrisk forbindelse med batteripakken.  
Kortslutningen kan forårsake gnister, forbrenning eller brann.
- Forsikre deg om arbeidsrommet er godt ventilert under bruk av batteripakken.



## Oppbevaring av batteriet

Oppladbare batterier har en begrenset levetid. Hvis brukstiden er uvanlig kort selv etter en korrekt opplading, bør batteriet byttes ut med et nytt.

## Resirkulering av batteri

### LEGG MERKE TIL:

For å resirkulere materialer og beskytte miljøet, sørg for å avhende batteriet på et offisielt godkjent sted hvis et slikt finnes i ditt land.

## [Batterilader]

### Lading

### Felles forsiktighetsregler for Li-ion/Ni-Cd-Batteripakken

#### MERK:

- Ved opplading av et kaldt batteri (under 0°C (32°F)) på et varmt sted, la batteriet stå der og vent i over en time for å varme opp batteriet til riktig temperatur. (Ellers kan det skje at batteriet ikke lades helt opp.)
- Kjøøl ned laderen når det lades mer enn to batteripakker etter hverandre.
- Ikke stikk fingrene inn i kontakthullet når du holder laderen eller under andre omstendigheter.

#### FORSIKTIG:

For å forhindre brann eller skade på laderen.

- Ikke bruk strøm fra en motorgenerator.
- Ikke dekk til ventilasjonshullene på laderen og batteripakken.
- Trekk laderen ut av kontakten når den ikke er i bruk.

### Li-ion-Batteripakke

#### MERK:

Batteripakken er ikke ladet helt opp fra fabrikkens. Forsikre deg om å opplade batteriet før det tas i bruk.

### Batterilader

1. Laderen tilkobles nettstrøm.

#### MERK:

Det kan oppstå gnister når støpslet settes i vekselstrømskontakten, men dette er ikke noe sikkerhetsmessig problem.

2. Åpen dokkdekselen til batterilader for å sette i Li-ion Batteripakken.
  - Kontroller at dekslen er låst på plass.
3. Sett batteriet i laderen. Trykk helt ned.

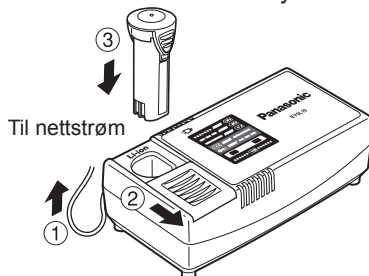

4. Under lading lyser ladelampen hele tiden. Når ladingen er fullført, sørger automatikk i lade-elektronikken for å forhindre overlading.
  - Lading vil ikke skje hvis batteriet er for varmt (for eksempel som rett etter ekstremt tunge belastninger). Den oransjegule ventelampen vil fortsette å blinke inntil at batteriet er avkjølt. Lading vil da gjenopptas automatisk.
5. Ladelampen (grøn) vil blinke sakte inntil batteriet er ladet opp ca. 80%.
6. Når batteriet er ladet helt opp, vil ladelampen begynne å blinke raskt i grøn farge.
7. Dersom temperaturen på batteripakken er 0°C eller under, tar det lengre tid til å lade batteriet helt opp enn vanlig. Selv om batteriet er ladet helt opp, ville det ha ca. 50% av ytelsen som er oppladet på normal arbeidstemperatur.
8. Dersom strømlampen ikke lyser umiddelbart etter laderen er koblet inn eller ladelampen ikke blinker raskt i grøn farge etter en vanlig ladetid, må du ta kontakt med en autorisert forhandler.

9. Hvis en ferdigoppladet batteripakke er satt i batteriladeren igjen, vil indikatorlampen lyse. Etter noen minutter kan ladelampen begynne å blinke raskt for å vise at ladingen er ferdig.
7. Hvis en ferdigoppladet batteripakke er satt i batteriladeren igjen, vil indikatorlampen lyse. Etter noen minutter kan ladelampen begynne å blinke raskt for å vise at ladingen er ferdig.

## Ni-Cd-Batteripakk

### MERK:

Når du lader batteripakken for første gang eller etter lengre tids lagring, må det lades i 24 timer for å oppnå full kapasitet.

### Batterilader

1. Laderen tilkobles nettstrøm.

### MERK:

Det kan oppstå gnister når støpslet settes i vekselstrømskontakten, men dette er ikke noe sikkerhetsmessig problem.

2. Åpen dokkdekslen til batterilader for å sette Ni-Cd Batteripakken.
  - Kontroller at dekslen er låst på plass.
3. Sett batteriet i laderen. Trykk helt ned.

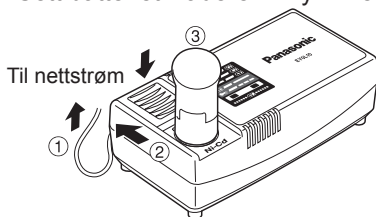

4. Under lading lyser ladelampen hele tiden.  
Når ladingen er fullført, sørger automatikk i lade-elektronikken for å forhindre overlading.
  - Lading vil ikke skje hvis batteriet er for varmt (for eksempel som rett etter ekstremt tunge belastninger). Den oransjegule ventelampen vil fortsette å blinke inntil at batteriet er avkjølt. Lading vil gjenopptas automatisk.
5. Når batteriet er ladet helt opp, vil ladelampen begynne å blinke raskt i grøn farge.
6. Dersom ikke ladelampen tennes med det samme laderen tilkoples, eller dersom den ikke slukkes etter vanlig ladetid må du ta kontakt med en autorisert forhandler, som kan gi det råd.

# LAMPEINDIKATORER



Lyser grønt  
Laderen koples til vekselstrømskontakten.  
Klar til lading.



Blinker raskt i grønt  
Ladingen er ferdig. (Ladet helt opp)



Blinker grønt  
Batteriet er oppladet ca. 80%. (Arbeidsklar opplading.  
Kun Li-ion)



Lyser grønt  
Lading pågår.



Lyser oransjegult  
Batteripakke er avkjølt.  
Oppladingen av batteripakke foregår langsomt for å  
redusere belastning på batteriet (Kun Li-ion).



Blinker oransjegult  
Batteripakken er varm. Ladingen vil starte når batteri-  
pakkens temperatur synker.



Ladestatuslampe  
Det lyser grønt (til venstre) og oransjegult (til høyre).



Blinker raskt både grønt og oransjegult  
Lading ikke mulig. Tett av støv eller feil med batteri-  
pakken.

Dersom temperaturen på batteripakken er  $-10^{\circ}\text{C}$  eller  
under, vil ladelampen (oransje) også begynne å blinke.  
Oppladingen vil starte igjen når temperaturen på batteri-  
pakken stiger (Kun Li-ion).

## Brukerinformasjon om innsamling og håndtering av gammelt utstyr og brukte batterier



Slike symboler på produkter, emballasje, og/eller på medfølgende dokumenter betyr at brukte elektriske/elektroniske produkter og batterier ikke må blandes med vanlig husholdningsavfall.



For riktig håndtering og gjenvinning av gamle produkter og brukte batterier, vennligst lever dem til anvendelige innsamlingssteder, i samsvar med nasjonal lovgivning og direktivene 2002/96/EC og 2006/66/EC.



Ved riktig håndtering av disse produktene og batteriene, hjelper du til med å spare verdifulle ressurser og forhindre potensielle negative effekter på menneskers helse og miljøet, som ellers kan oppstå ved uriktig avfallshåndtering.



For mer informasjon om innsamling og gjenvinning av gamle produkter og batterier, vennligst ta kontakt med kommunen, ditt renovasjonsselskap eller stedet der du kjøpte gjenstandene.

Cd

Ukorrekt håndtering av dette avfallet kan medføre straffansvar, i overensstemmelse med nasjonal lovgivning.

## For forretningsdrivende brukere i EU

Dersom du ønsker å kaste elektrisk og elektronisk utstyr, vennligst ta kontakt med din forhandler eller leverandør for videre informasjon.

## [Informasjon om håndtering i land utenfor EU]

Disse symbolene gjelder bare innenfor EU. Ønsker du å kaste slike gjenstander, vennligst kontakt dine lokale myndigheter eller forhandler og spør etter riktig fremgangsmåte for håndtering.

## Merknader for batterisymbol (to nederste symbol-eksempler):

Dette symbolet kan bli brukt i kombinasjon med et kjemisk symbol. I dette tilfellet etterkommer det kravet satt av direktivet for det kjemikaliet det gjelder.

## III. VEDLIKEHOLD

Bruk kun en tørr, myk klut til å tørke av enheten. Bruk ikke en fuktig klut, tynner, bensin eller andre flyktige løsemidler til rengjøring.

## IV. TILLEGGSTYR

### ⚠ FORSIKTIG:

For å unngå fare for personskade, benytt tilbehøret for de hensiktene som det er laget for.

Hvis man trenger hjelp for nærmere detaljer angående disse tilbehørene, ta kontakt med Deres servicesenter.

- EY9X007E  
Clutchlåsedeksel

Bruk kun biter som passer til maskinens størrelse.

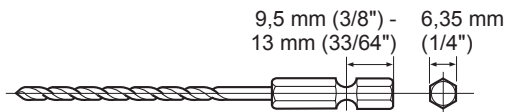

## V. SPESIFIKASJONER

### HOVEDENHET

Modell	EY7411		
Kapasitet	Skruing	Maskinskruer	M2,5 – M5
		Treskruer	Ø 3,8 × 38 mm (5/32" × 1-29/64")
	Boring	For metall	Ø 5 mm (13/64") spc t = 1,6 mm
Motor	3,6 V likestrøm		
Hastighet uten belastning	LAV: 200 min <sup>-1</sup> (opm)		
	HØY: 600 min <sup>-1</sup> (opm)		
Maksimalt dreiemoment	LAV: 4,4 N·m (45 kgf-cm, 39 in-lbs) HØY: 1,5 N·m (15 kgf-cm, 13 in-lbs)		
Maksimalt clutchdreiemoment	3,0 N·m (30 kgf-cm, 26 in-lbs)		
Total lengde	283 mm (11-5/32")		
Vekt (med batteripakke)	0,5 kg (1,1 lbs)		

## BATTERIPAKKE

Modell	EY9L10
Batteritype	Li-ion-Batteri
Batterispennning	3,6 V likestrøm (3,6 V × 1 celler)

## BATTERILADER

Modell	EY0L10	
Vekt	0,6 kg (1,3 lbs)	
Merkeidata	Se merkeplaten på bunnen av laderen.	
Ladetid	2,4 V	3,6 V
	EY9021	EY9025
	Fullt ladet: 15 min.	Fullt ladet: 15 min.
		EY9L10
		Brukbar: 15 min.
		Fullt ladet: 30 min.

### MERK:

- Se merket på laderen eller i den nyeste katalogen for batteripakker som passer til denne laderen.  
Merket på batteripakken viser også batteriladeren som kan anvendes.



Pyydämme lukemaan kirjasen “Turvalisuusohjeet” ja seuraavan ennen käytön aloittamista.

## I. LISÄTURVAOHJEITA

- Käytä korvasuojaimia, kun käytät työkalua pitempiä aikoja.**  
Pitkäaikainen altistuminen kovalle melulle saattaa aiheuttaa kuulon menetyksen.
- Huomioi, että tämä työkalu on jatkuvasti toimintakunnossa, koska se ei toimi verkkovirralla.
- Porattaessa seinään, lattiaan jne. on otettava huomioon, että pinnan alla saattaa olla “jännitteisiä” sähköjohtoja. **ÄLÄ KOSKE KUUSIOPIKAISTUKKAAN TAI MUIHIN METALLIOSIIN!** Pidä kiinni vain muovikahvasta sähköiskun välttämiseksi, mikäli vahingossa poraat sähköjohtoon.
- Jos terä juuttuu kiinni, vapauta heti liipaisin ylikuormituksen estämiseksi, joka saattaa vahingoittaa akkua tai moottoria.  
Irrota tarttuneet poranterät käyttämällä laitetta vastakkaiseen suuntaan.
- Latauslaite voi lämmetä latauksen aikana. Tämä on normaalia. Älä jätä akkua laturiin yli 24 tunniksi sen jälkeen, kun lataus on suoritettu loppuun.

### ⚠ VAROITUS:

- Älä käytä muita kuin Panasonic-akkuja, jotka on suunniteltu tämän ladattavan työkalun käyttöön.
- Panasonic ei ole vastuussa vahingoista tai onnettomuuksista, jotka aiheutuvat kierrätetyn tai väärennetyn akun käytöstä.
- Älä hävitä akkua polttamalla äläkä saata sitä alttiiksi kuumuudelle.
- Älä kiinnitä akkuun nauloja, älä kolhi, pura sitä äläkä yritä muuttaa sen rakennetta.
- Älä anna metalliesineiden koskettaa akkuliittimiä.
- Älä kannaa äläkä säilytä akkua paikassa, jossa on nauloja tai muita metalliesineitä.
- Älä lataa akkua kuumassa paikassa kuten avotulen lähellä tai auringonpaisteessa. Akku saattaa kuumentua liikaa, syttyä palamaan tai räjähtää.
- Lataa akku aina sen omalla laturilla. Muulla laturilla lataaminen saattaa aiheuttaa akun vuotamista, ylikuumentamista tai akun räjähtämisen.
- Kun akku on heikentynyt, vaihda se uuteen.  
Vahingoittuneen akun käytön jatkaminen saattaa aiheuttaa kuumuutta, tulen syttymisen tai akun halkeamisen.

Tunnus	Merkitys
V	Volttia
---	Suora virta
n <sub>0</sub>	Nopeus ilman kuormaa
...min <sup>-1</sup>	Kierrokset tai iskut per minuutti
Ah	Akun sähkökapasiteetti
	Vain pyörintä
	Loukkaantumista vastaan estämiseksi käyttäjän on luettava käyttöohje ja ymmärrettävä se.

## II. KOKOAMINEN & KÄYTTÖ

### ● Kuusioterän kiinnityslaite

#### Terien kiinnitys HUOMAUTUS:

Kun kiinnität tai irrotat poranteriä, ota akku pois työkalusta ja kytke lukkopainike lukkoasentoon.

- Pidä kiinni pikaistukan renkaasta ja vedä se irti ruuvinvääntimestä.
- Aseta terä kiinnityslaitteeseen. Vapauta rengas.
- Rengas palaa alkuasentoonsa, kun se vapautetaan.

- Vedä terää varmistaaksesi, että se ei irtoa.
- Terä irrotetaan vetämällä rengas irti samalla tavalla.

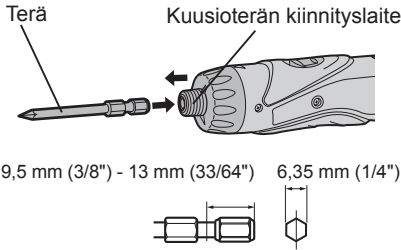

## ● Kytkimen kahva (Kytkimen vääntömomentin säätö)

Säädä vääntömomentti johonkin 21 mahdollisesta asennosta työlle sopivalta tavalla. Vaiheiden välillä on noin 0,13 N·m (1,3 kgf·cm tai 1,1 in-lbs väli).

### TÄRKEÄ HUOMAUTUS:

Testaa asetus ennen käyttöä.

Aseta asteikko tämän merkin kohdalle.

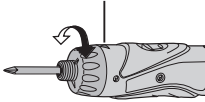

### Viite vääntömomentin säätöä varten

Asetus	Vääntömomentti	Käyttötapa
1	Noin 0,29 N·m (3,0 kgf·cm tai 2,6 in-lbs)	Ruuvinvääntö
5	Noin 0,82 N·m (8,4 kgf·cm tai 7,3 in-lbs)	
9	Noin 1,35 N·m (13,8 kgf·cm tai 12,0 in-lbs)	
13	Noin 1,88 N·m (19,2 kgf·cm tai 16,6 in-lbs)	
17	Noin 2,41 N·m (24,6 kgf·cm tai 21,3 in-lbs)	
21	Noin 2,94 N·m (30,0 kgf·cm tai 26,0 in-lbs)	
	Noin 4,4 N·m (45,0 kgf·cm tai 39,0 in-lbs)	Voimakas ruuvinvääntö ja poraus

- Suurilla nopeuksilla kytkin on säädettävä lukemalle 10 tai pienemmälle lukemalle. (Toiminta pysähtyy 1,5 N·m (15 kgf·cm) maksimivääntömomentilla, jos asteikko on suurempi.)
- Automaattinen katkaisutoiminto ei kenties toimi käytettäessä suurem-

millä kytkimen asetuksilla, jos akukuteho laskee. Lataa tällöin akku.

## HUOMAUTUS:

Tämä taulukko on vain viitteeksi. Vääntömomentin säätö riippuu materiaalista, ruuvien tyypistä jne. Testaa asetus ennen käyttöä.

## ● Säätöpaneeli

Valmistajan tehtaalla tekemät asetukset

- Laskujärjestelmä: Lasku alas ("DOWN")
- Laskun asetusarvo: 99
- Summeriäänien askellus: b1 (matala ääni)
- Kaksoiskiristykseen laskun eston laskuaika: 0 (POIS PÄÄLTÄ)
- Pitokytkin: Vapautettu

Säädä asetukset käyttöolosuhteille sopivalla tavalla.

## Ruuvin laskutoiminto

- Laskee automaattisten pysäytysten lukumäärän. (Laskee kiinnitettyjen ruuvien määrän.)
- Laskutavaksi voidaan valita "UP" (ylös) tai "DOWN" (alas).
- Kun kiinnitettävien ruuvien säädetty lukumäärä on saavutettu, summeri antaa äänimerkin ja säädetty laskuarvo nollautuu.
- Summerin äänimerkille voidaan valita ääni 3 vaihtoehdosta.
- Kaksoiskiristykseen laskun estotoiminto Työtä (kaksoiskiristys ja ruuvien kiristykseen varmistus jne.), joka alkoi säädetyn ajan kuluessa, ei lasketa sen jälkeen, kun kiristetyt ruuvit on laskettu.

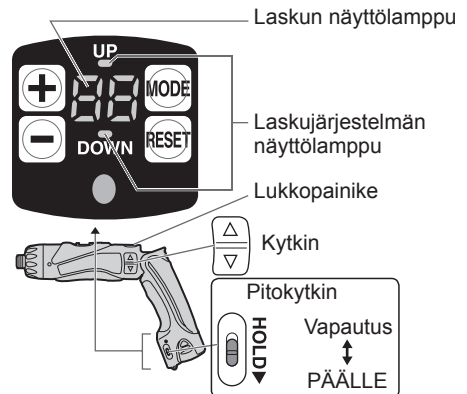

## Säätöpaneelin käynnistäminen

1. Vapauta pitkokytkin.
2. Säätöpaneelin valaisemiseksi
  - ① Vapauta lukkopainike
  - ② Paina  $\frac{\Delta}{\nabla}$  (Säätöpaneeli on valaistu.)
    - Laskun näyttölamppu ja "UP" tai "DOWN" ovat valaistut.

## Laskutoimintojen säätö (ruuvien laskusäätö/laskujärjestelmän säätö)

1. Paina  $\text{MODE}$  säätöpaneelin ollessa valaistuna.

Joka kerta, kun  $\text{MODE}$  painetaan, ruuvien laskusäätö ja laskujärjestelmän säätö muuttuu ja vilkkuu.

- Ruuvien laskusäätö  
→ Laskun näyttölamppu vilkkuu.
- Laskujärjestelmän säätö  
→ "UP" tai "DOWN" vilkkuu.

### 2. Ruuvien laskusäätö

Säädä ruuvien lukumäärä näppäimellä  $\oplus$  tai  $\ominus$ .

- Alaksi voidaan säätää 0 – 99.
- Lukua 0 ei lasketa.

### Laskujärjestelmän säätö

Paina  $\text{MODE}$ . "UP" tai "DOWN" alkaa vilkkuu. Vallitse sitten  $\oplus$  ("UP") tai  $\ominus$  ("DOWN").

- Pidä painettuna painiketta ( $\oplus$ ) tai ( $\ominus$ ) säätäessäsi vääntömomentin, jotta lukema vaihtuu jatkuvasti.

< Laskujärjestelmä "UP" >

- Näyttää kiinnitettyjen ruuvien lukumäärän laskun.

(0 → 1 → 2...  $\text{Säädetty lukumäärä}$ )

Säätö käynnistetään painamalla  $\frac{\Delta}{\nabla}$ .

- Kun saavutetaan säädetty ruuvien lukumäärä, summeri antaa äänimerkin ja laskuarvo nollautuu.

< Laskujärjestelmä "DOWN" >

- Näyttää kiinnitettävien ruuvien jäljellä olevan lukumäärän.

( $\text{Säädetty lukumäärä}$ ... 2 → 1 → 0)

- Kun saavutetaan säädetty kiinnitettävien ruuvien lukumäärä, summeri antaa äänimerkin ja laskuarvo

säätyy alkuperäiseen säädettyyn arvoon.

3. Säädöt käynnistyvät painamalla  $\frac{\Delta}{\nabla}$ .
  - Aiempi säätö pyyhkiytyy pois.
4. Säädetyin lukumäärän muutoksen estäminen käyttövirheestä johtuen.
  - Käännä pitkokytkin asentoon PÄÄLLE.



## Käteviä toimintojen säätöjä (summerin äänimerkin säätö/kaksoiskiristykseen laskun estoajan säätö)

1. Paina  $\text{MODE}$  yli 2 sekuntia säätöpaneelin ollessa valaistu.
  - Laskunäytön lamppu "F1" on valaistu.

Joka kerta, kun  $\text{MODE}$  painetaan, summerin äänen säätö ja kaksoiskiristykseen laskun estoajan säätö voidaan vaihtaa.

- "Summerin äänen säätö"  
→ "F1" on valaistu.
- "Kaksoiskiristykseen laskun estoajan säätö"  
→ "F2" on valaistu.

### 2. Summerin äänen säätö

Summerin ääni voidaan valita näppäimillä  $\oplus$   $\ominus$ , kun "F1" on valaistu.



Toiminta	Näyttö	Äänen taajuus
$\oplus$	b3	Korkea ääni (noin 4 kHz)
	b2	Keskitasoinen ääni (noin 3 kHz)
	b1	Matala ääni (noin 2 kHz)
$\ominus$	b0	Ei ääntä (POIS PÄÄLTÄ)



- Jos painetaan  $\text{RESET}$ , aiemmin tallennettu summerin äänen säätö tulee näkyviin.

### Kaksoiskiristykseen laskun estoajan säätö

Paina  $\text{MODE}$ , jotta "F2" valaistuu ja valitse aika näppäimillä  $\oplus$   $\ominus$ .



Toiminta	Näyttö	Sekunnit	Ruuvien laskun jälkeen ruuvien kiristystä säädettyjen sekuntien aikana ei lasketa.
 ↑  ↓	30	3 sekuntia	
	⋮	⋮	
	1	0,1 sekuntia	
	0	POIS PÄÄLTÄ	



- Jos painetaan , aiemmin tallennettu aikasetus tulee näkyviin.
3. Säädetty asetetaan voimaan painamalla .

4. Säädetyn lukumäärän muutoksen estäminen käyttövirheestä johtuen.

- Käännä pitokytkin asentoon PÄÄLLE.



## Ruuvien laskun muuttaminen käytön aikana

1. Vapauta pitokytkin.
2. Säädetä laskun arvo näppäimillä  .
  - Näkyvä kiinnitettävien ruuvien lukumäärä voidaan muuttaa ruuvien laskuarvojen rajoissa.
3. Säädetyn lukumäärän muutoksen estäminen käyttövirheestä johtuen.

- Käännä pitokytkin asentoon PÄÄLLE.



- Jos säädön aikana ei tehdä mitään toimenpiteitä 60 sekunnin tai tätä pitempänä aikana ja kun akku on irrotettu
  - Säädetyn lukeman toiminto ei ole voimassa. Säädetä käyttöarvot uudelleen.
- Kun akut vaihdetaan käytön aikana
  - Kun akut vaihdetaan, laskuarvo pysyy muistissa. Poraa voidaan siis käyttää jatkuvasti.

## Akun alhaisen jännitteen varoitusvalo

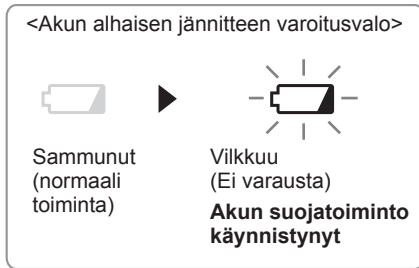

Litiumioniakun liiallinen (täydellinen) purkautuminen lyhentää akun käyttöikää huomattavasti. Ruuvinvääntimessä on suojaus toiminto, joka estää akun liiallisen purkautumisen.

- Akun suojaus toiminto kytkeytyy ennen kuin akku menettää varauksensa ja alhaisen akkujännitteen varoitusvalo vilkkuu.
- Jos huomaat, että alhaisen akkujännitteen varoitusvalo vilkkuu, vaihda akku välittömästi.

## Kytkimen lukkokansi

Kytkimen lukkokannan avulla voidaan lukita kytkin valitulle säädölle.

### Kannen kiinnittäminen

1. Valitse käytölle sopiva kytkimen säätö.
2. Kiinnitä kytkimen lukkokansi.
  - Aseta kannen kolmiomerkin poran astevalintamerkin kohdalle ja kiinnitä.

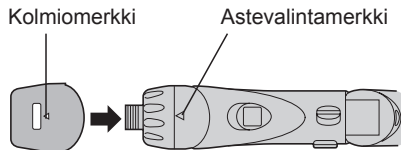

### Kannen irrottaminen

1. Ota kiinni kytkimen lukkokannesta sormillasi merkin  kohdalta ja irrota painamalla sisään ja kääntämällä.

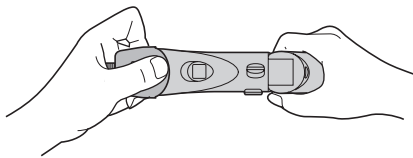

- Kytkekantta on vaikea irrottaa kytkimestä, jos kannen sivulta painetaan poisvetämisen aikana.

## ● LED-valon käyttö

Ennen kuin käytät LED-valoa, vedä aina virtakytkintä kerran.

Paina  LED-valon kytkintä ja katkaisinta.

Tämä valo palaa hyvin alhaisella jännitteellä eikä se heikennä työkalun toimintaa käytön aikana eikä vaikuta sen akkukapasiteettiin.

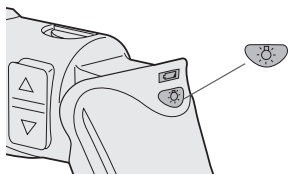
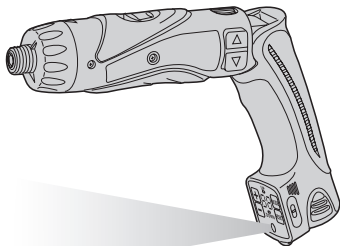

### TÄRKEÄ HUOMAUTUS:

- Yhdyrakenteinen LED-valo on tarkoitettu valaisemaan pienen työskentelyalueen tilapäisestä.
- Sitä ei tule käyttää korvaamaan tavallista käsivalaisinta, sillä se ei ole riittävän kirkas.
- LED-valo sammuu, kun työkalua ei ole käytetty 5 minuuttiin.

#### Tärkeä huomautus : ÄLÄ KATSO SÄTEESEEN.

Muiden kuin näissä ohjeissa kuvattujen säätimien tai säätöjen käyttö tai toimenpiteiden tekeminen saattaa altistaa käyttäjän vaaralliselle säteilylle.

## ● Terän lukitus

Kun kytkin on sammutettu ja terä lukittu paikalleen, työkalua voidaan käyttää manuaalisena ruuvinvääntimenä – 14,7 N·m (150 kgf·cm, 130 in·lbs saakka).

Vääntökarassa on hieman väljyyttä, mutta se ei ole ongelma.

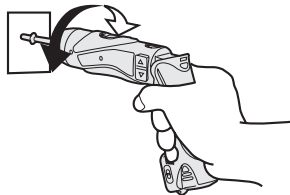

## ● Pääkytkin (päälle/pois päältä)

Paina kytkimen ylempää puolta eteenpäin tapahtuvaa pyörintää tai alemmaa puolta taaksepäin tapahtuvaa pyörintää varten.

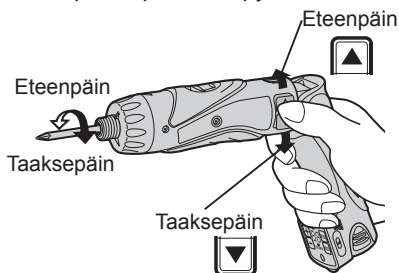

## ● Nopeusalueen valitsin

Työkalussa on valittavana kaksi pyörintänopeutta. Valitse käyttötavasta riippuen joko suuri tai pieni nopeus.

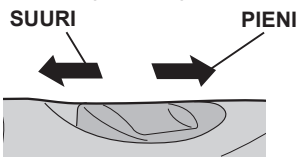

Nopeuden valinta		Vääntömomentti
PIENI	200 min <sup>-1</sup> (kierrosta minuutissa)	Suuri
SUURI	600 min <sup>-1</sup> (kierrosta minuutissa)	Pieni

### TÄRKEÄ HUOMAUTUS:

- Tarkista nopeusalueen valitsin ennen käyttöä.
- Älä käytä nopeusalueen valitsinta, kun pääkytkin on kytketty (kytkin on asennossa PÄÄLLE).

## ● Pääkytkimen lukko

Aseta pääkytkimen lukko käytön jälkeen lukkoasentoon vahingossa tapahtuvan käynnistymisen estämiseksi.

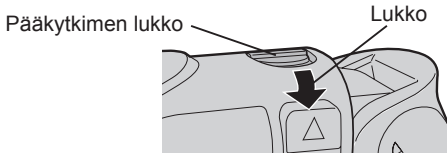

## ● Akku

1. Ota akku pois työkalusta.
2. Lataa akku akkulaturilla.
3. Kun lataus on suoritettu. Ota akku pois laturista ja liitä se työkaluun. Irrota laturi virtalähteestä, kun laturia ei käytetä.

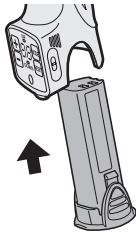

### **HUOMAUTUS:**

Erittäin kuumassa tai kylmässä paikassa tapahtuva käyttö lyhentää yhdellä latauksella mahdollista olevaa käyttöaika.

## [Akku]

### Akun oikea käyttö

#### Li-ioniakku

- Jotta li-ioniakku kestää mahdollisimman pitkään, pane se säilöön käytön jälkeen lataamatta sitä.
- Käyttöympäristö: 0°C (32°F) - 40°C (104°F).  
Jos akkua käytetään alle 0°C (32°F) lämpötilassa, laitteessa saattaa ilmetä toimintahäiriöitä.
- Kun akkua ei käytetä, pidä se pois metalliesineiden kuten paperiliittimien, kolikoiden, avainten, naulojen, ruuvien tai muiden pienten metalliesineiden lähetyviltä, jotka saattavat aiheuttaa liitännän liittimestä toiseen.

Akkuliittimien saattaminen oikosulkuun saattaa aiheuttaa kipinöitä, palovammoja tai tulipalon.

- Kun käytät akkua, varmista, että työskentelypaikassa on hyvä ilmanvaihto.

## Akun kestoikä

Ladattavien akkujen käyttöaika on rajoitettu. Jos käyttöaika on erittäin lyhyt kunnollisen latauksen jälkeen, vaihda akku uuteen.

## Akun kierrätys

### **HUOMIO:**

Ympäristön suojelemiseksi ja materiaalien kierrättämiseksi akku on vietävä hävitettäväksi erityiseen keräyspisteeseen, jos sellainen on maassasi.

## [Akkulaturi]

### Lataus

### Yleisiä huomautuksia koskien Li-ioni/Ni-Cd akkuja

#### **HUOMAUTUS:**

- Kun kylmää akkua (alle 0°C (32°F)) ladataan lämpimässä paikassa, on hyvä antaa akun lämmetä ennen latausta, näin varmistetaan akun täyteen latautuminen.
- Anna laturin jäähtyä ladatessasi kahta tai useampaa akkua peräkkäin.
- Älä missään tapauksessa työnnä sormiasi latauspesään.

#### **TÄRKEÄ HUOMAUTUS:**

- Tulipalovaaran ja akkulaturin vahingoittumisen estämiseksi:
- Älä käytä moottorin generaattoria virtalähteenä.
- Älä peitä laturin tai akkuyksikön tuuletusaukkoja.
- Irrota laturi verkosta, kun sitä ei käytetä.

## Li-ioniakku

### **HUOMAUTUS:**

Akkua ei ole ladattu kokonaan liikkeessä. Akku on ladattava ennen käyttöä.

## Latauslaite

1. Kytke laturin pistoke vaihtovirtaverkon pistorasiaan.

### **HUOMAUTUS:**

Pieniä kipinöitä saattaa syntyä, kun pistoke kytketään verkkoon, mutta turvallisuuden kannalta tässä ei ole mitään vaarallista.

2. Siirrä akkuliittimen kantta taakse, jotta Li-ioniakku voidaan asettaa paikalleen.
  - Varmista, että kansi on lukittu paikalleen.
3. Paina akku riittävän syvälle latauslaitteeseen.

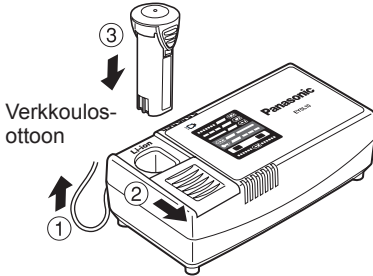

4. Latauksen merkkivalo palaa latauksen aikana.

Kun akku on ladattu, latauksen merkkivalo alkaa vilkkua nopeasti ja laitteen sisäänrakennettu kytkin katkaisee latauksen automaattisesti estäen yllilatautumisen.

- Latausta ei tapahdu, jos akku on liian lämmin. Oranssi valmiusvalo syttyy ja palaa siihen asti, kunnes akku jäähtyy. Oranssi valmiustilan lamppu vilkkuu, kunnes akku on jäähtynyt.

Lataus alkaa sitten automaattisesti.

5. Latauslamppu (vihreä) vilkkuu hitaasti, kun akku on latautunut noin 80%.
6. Kun lataus on suoritettu, latauslamppu alkaa vilkkua nopeasti vihreänä.
7. Jos akun lämpötila on 0°C astetta tai sitä vähemmän, täyteen lataus kestää tavallista kauemmin.  
Vaikka akku on ladattu täyteen, sen teho on noin 50% tavallisessa lämpötilassa ladattuun täyteen akkuun verrattuna.
8. Jos virran merkkivalo ei syty heti, kun laturi liitetään verkkoon tai jos latauslamppu ei vilku nopeasti vihreänä tavallisen latausajan jälkeen, ota yhteys valtuutettuun jälleenmyyjään.

9. Jos kokonaan ladattu akku asetetaan uudelleen laturiin, latauslamppu saattaa sytyä palamaan. Muutaman minuutin kuluttua latauslamppu vilkkuu jälleen nopeasti, mikä tarkoittaa, että lataus on valmis.

## **Ni-Cd akku**

### **HUOMAUTUS:**

Kun lataat akkupakettia ensimmäistä kertaa tai pitkällisen säilytyksen jälkeen, lataa sitä noin 24 tunnin ajan, jotta akkujen koko kapasiteetti saadaan käyttöön.

## Latauslaite

1. Kytke laturin pistoke vaihtovirtaverkon pistorasiaan.

### **HUOMAUTUS:**

Pieniä kipinöitä saattaa syntyä, kun pistoke kytketään verkkoon, mutta turvallisuuden kannalta tässä ei ole mitään vaarallista.

2. Siirrä akkuliittimen kantta taakse, jotta Ni-Cd akku voidaan asettaa paikalleen.
  - Varmista, että kansi on lukittu paikalleen.
3. Paina akku riittävän syvälle latauslaitteeseen.

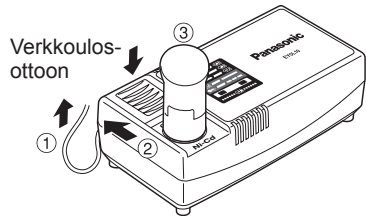

4. Latauksen merkkivalo palaa latauksen aikana.

Kun akku on ladattu, latauksen merkkivalo alkaa vilkkua nopeasti ja laitteen sisäänrakennettu kytkin katkaisee latauksen automaattisesti estäen yllilatautumisen.

- Latausta ei tapahdu, jos akku on liian lämmin. Oranssi valmiusvalo syttyy ja palaa siihen asti, kunnes akku jäähtyy.

Oranssi valmiustilan lamppu vilkkuu, kunnes akku on jäähtynyt. Lataus alkaa sitten automaattisesti.

5. Kun lataus on suoritettu, latauslamppu alkaa vilkkua nopeasti vihreänä.

6. Jos latauslamppu ei syty välittömästi sen jälkeen, kun laturi on kytketty pistorasian tai jos lamppu ei sammunut normaalin latausajan kuluttua, pyydä neuvoa valtuutetulta jälleenmyyjältä.

7. Jos kokonaan ladattu akku asetetaan uudelleen laturiin, latauslamppu saattaa syttyä palamaan. Muutaman minuutin kuluttua latauslamppu vilkkuu jälleen nopeasti, mikä tarkoittaa, että lataus on valmis.

## LAMPUN MERKINNÄT



Palaa vihreänä  
Laturi on kytketty verkkoon.  
Valmis lataukseen.



Vilkkuu nopeasti vihreänä  
Lataus on valmis. (Täysi lataus)



Vilkkuu vihreänä  
Akku on latautunut noin 80%. (Käyttö mahdollista. Vain Li-ion.)



Palaa vihreänä  
Lataa parhaillaan.



Palaa oranssina  
Akku on viileä.  
Akku latautuu hitaasti akun kuormituksen vähentämiseksi. (Vain Li-ion.)



Vilkkuu oranssina  
Akkupaketti on lämmin. Lataus alkaa, kun akkupaketin lämpötila laskee.



Lataustilan lamppu  
Vasen: vihreä Oikea: oranssi näkyy.



Sekä oranssi että vihreä vilkkuvat nopeasti  
Akkupaketti on lämmin. Lataus alkaa, kun akkupaketin lämpötila laskee.

Jos akun lämpötila on  $-10^{\circ}\text{C}$  astetta tai vähemmän, latauslamppu (oranssi) alkaa myös vilkkua. Lataus alkaa, kun akun tilan lämpötila nousee. (Vain Li-ion.)

## Tietoja vanhojen laitteiden ja käytettyjen paristojen keräyksestä ja hävittämisestä



Nämä merkinnät tuotteissa, pakkauksissa ja/tai niihin liitetyissä dokumenteissa tarkoittavat, että käytettyjä sähkö- ja elektroniikkalaitteita sekä paristoja ei tule sekoittaa tavalliseen kotitalousjätteeseen.



Vanhojen tuotteiden ja käytettyjen paristojen asianmukainen käsittely, talteen ottaminen ja kierrätys edellyttävät niiden viemistä tarjolla oleviin keräyspisteisiin kansallisten määräysten sekä direktiivien 2002/96/EC ja 2006/66/EC mukaisesti. Kun hävität tuotteet ja paristot asianmukaisesti, autat säilyttämään arvokkaita luonnonvaroja sekä ehkäisemään ihmisen terveydelle ja ympäristölle haitallisia vaikutuksia, joita väärinlainen jätteenkäsittely voi aiheuttaa.



Ota yhteys asuinkuntasi viranomaisiin, jätteenkäsittelystä vastaavaan tahoon tai tuotteiden ostopaikkaan saadaksesi lisätietoja vanhojen tuotteiden ja paristojen keräyksestä ja kierrätyksestä.

Tuotteiden epäasianmukaisesta hävittämisestä saattaa seurata kansallisessa lainsäädännössä määrätty rangaistus.

Cd

## Yrityksille Euroopan unionissa

Lisätietoja sähkö- ja elektroniikkalaitteiden hävittämisestä saat jälleenmyyjältä tai tavarantoimittajalta.

### [Tietoja hävittämisestä Euroopan unionin ulkopuolella]

Nämä merkinnät ovat voimassa ainoastaan Euroopan unionin alueella. Ota yhteys paikallisiin viranomaisiin tai jälleenmyyjään saadaksesi tietoja oikeasta jätteenkäsittelymenetelmästä.

### Paristomerkintää koskeva huomautus (alla kaksi esimerkkiä merkinnöistä):

Tämä merkki voi olla käytössä yhdessä kemiallisen merkinnän kanssa. Siinä tapauksessa merkki noudattaa kyseistä kemikaalia koskevan direktiivin vaatimuksia.

## III. HUOLTO

Puhdista laite pyyhkimällä se pehmeällä, kuivalla kankaalla. Älä käytä märkää kangasta tai bensiiniä, tinneriä tai muita haihtuvia aineita puhdistukseen.

## IV. VARUSTEET

### ⚠TÄRKEÄ HUOMAUTUS:

Loukkaantumisvaaran estämiseksi käytä lisäosia tai varusteita ainoastaan niille mainittuihin tarkoituksiin.

Jos tarvitset apua tai tarkempia tietoja näistä lisäosista, pyydämme ottamaan yhteyden paikalliseen huoltokeskukseen.

- EY9X007E

Kytkimen lukon kansi

Käytä ainoastaan istukan koolle sopivia hylsyjä ja bitsiadaptereita.

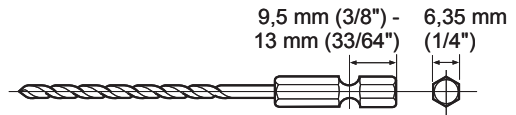

# V. TEKNISET TIEDOT

## PÄÄLAITE

Malli	EY7411		
Kapasiteetti	Ruuvinvääntö	Koneruuvi	M2,5 – M5
		Puuruuvi	Ø 3,8 × 38 mm (5/32" × 1-29/64")
	Poraus	Metalli	Ø 5 mm (13/64") spc t = 1,6 mm
Moottori	Tasavirta 3,6 V		
Nopeus ilman kuormaa	PIENI: 200 min <sup>-1</sup> (kierrosta minuutissa)		
	SUURI: 600 min <sup>-1</sup> (kierrosta minuutissa)		
Maksimimomentti	PIENI: 4,4 N·m (45 kgf·cm, 39 in·lbs) SUURI: 1,5 N·m (15 kgf·cm, 13 in·lbs)		
Suurin kytkimen vääntömomentti	3,0 N·m (30 kgf·cm, 26 in·lbs)		
Kokonaispituus	283 mm (11-5/32")		
Paino (akku mukaan luettuna)	0,5 kg (1,1 lbs)		

## AKKU

Malli	EY9L10
Akun säilytys	Li-ioniakku
Akun jännite	Tasavirta 3,6 V (3,6 V x 1 kennoa)

## AKKULATURI

Malli	EY0L10	
Paino	0,6 kg (1,3 lbs)	
Teho	Katso laturin pohjassa olevaa arvokylttiä.	
Latausaika	2,4 V	3,6 V
	EY9021	EY9025
	↔ Täysi: 15 min. ↔	↔ Täysi: 15 min. ↔
		EY9L10
		↔ Käytettävissä: 15 min. ↔
		↔ Täysi: 30 min. ↔

## HUOMAUTUS:

- Katso laturin arvokilvestä tai uusimmasta yleisesitteestä tiedot tälle laturille sopivista akuista.  
Sopiva laturi on mainittu myös akun ohjekilvessä.

Panasonic Marketing Europe GmbH  
Panasonic Testing Center  
Winsbergring 15,  
22525 Hamburg,  
Germany

**Panasonic Corporation**  
1006, Kadoma, Osaka 571-8501, Japan  
<http://panasonic.net>