

**Operating Instructions**  
**Bedienungsanleitung**  
**Instructions d'utilisation**  
**Istruzioni per l'uso**  
**Gebruiksaanwijzing**  
**Manual de instrucciones**  
**Brugsvejledning**  
**Driftsföreskrifter**  
**Bruksanvisning**  
**Käyttöohjeet**  
**Çalıştırma Talimatları**

# Panasonic®

**Portable Radio/Speaker System**  
**Tragbares Radio-/Lautsprecher-System**  
**Système radio/enceinte portable**  
**Sistema radio/altoparlante portatile**  
**Draagbare radio/Luidsprekersysteem**  
**Sistema de radio/altavoz portátil**  
**Transportabelt radio-/højtalersystem**  
**Portabelt radio-/högtalarsystem**  
**Bærbart radio-/høyttalersystem**  
**Kannettava radio/kaiutinjärjestelmä**  
**Таşınabilir Radyo/Hoparlör Sistemi**

**Model No:EY37A2**

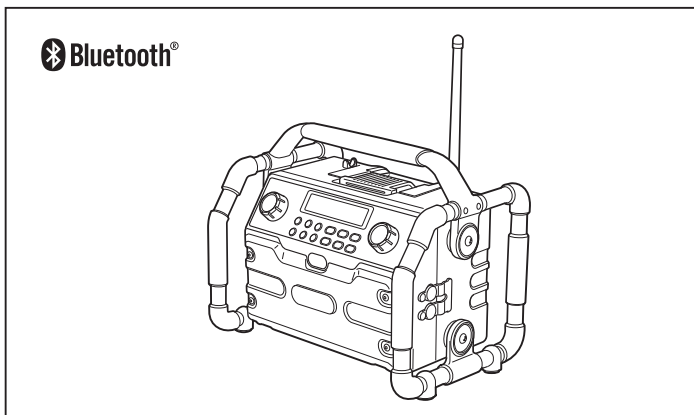

Before operating this unit, please read these instructions completely and save this manual for future use.  
Vor Inbetriebnahme des Gerätes die Betriebsanleitung bitte gründlich durchlesen und diese Broschüre zum späteren Nachschlagen sorgfältig aufbewahren.

Lire entièrement les instructions suivantes avant de faire fonctionner l'appareil et conserver ce mode d'emploi à des fins de consultation ultérieure.

Prima di usare questa unità, leggere completamente queste istruzioni e conservare il manuale per usi futuri.

Lees deze gebruiksaanwijzing aandachtig door voor u het apparaat in gebruik neemt en bewaar de gebruiksaanwijzing voor eventuele naslag.

Antes de usar este aparato por primera vez, lea todas las instrucciones de este manual y guarde el manual para poderlo consultar en el futuro.

Gennemlæs denne betjeningsvejledning før brugen og gem den til fremtidig brug.

Läs igenom hela bruksanvisningen innan verktyget tas i bruk. Spara bruksanvisningen för senare användning.

Før enheten tas i bruk, vennligst les disse alle anvisningene og oppbevar deretter bruksanvisningen for senere bruk.

Lue ohjeet huolella ennen laitteen käyttöönottoa ja säilytä tämä käyttöohje tallessa tulevaa tarvetta varten.

Bu cihazı çalıştırmadan önce lütfen bu talimatları dikkatli bir şekilde okuyun ve bu kılavuzu gelecekte kullanmak üzere saklayın.

**CE**

**Index/Index/Index/Indice/Index/Indice/Indeks/Index/Indeks/Hakemisto/Dizin**

English:	Page	8	Dansk:	Side	99
Deutsch:	Seite	24	Svenska:	Sid	114
Français:	Page	39	Norsk:	Side	129
Italiano:	Pagina	54	Suomi:	Sivu	143
Nederlands:	Bladzijde	69	Türkçe:	Sayfa	157
Español:	Página	84			

**FUNCTIONAL DESCRIPTION**  
**FUNKTIONS-BESCHREIBUNG**  
**DESCRIPTION DES FONCTIONS**  
**DESCRIZIONE DELLE FUNZIONI**  
**FUNCTIEBESCHRIJVING**  
**DESCRIPCIÓN FUNCIONAL**  
**FUNKTIONS-BESKRIVELSE**  
**FUNKTIONS-BESKRIVNING**  
**FUNKSJONS-BESKRIVELSE**  
**TOIMINTAKUVAUS**  
**İŞLEVSEL AÇIKLAMA**

■ **FRONT/VORDERSEITE/AVANT/FRONTE/**  
**VOOR/DELANTERA/FORSIDE/FRONT/**  
**FRONT/ETUOSA/ÖN**

■ **REAR/RÜCKSEITE/ARRIÈRE/RETRO/**  
**ACHTER/TRASERA/BAGSIDE/BAK/**  
**BAKSIDE/TAKAOSA/ARKA**

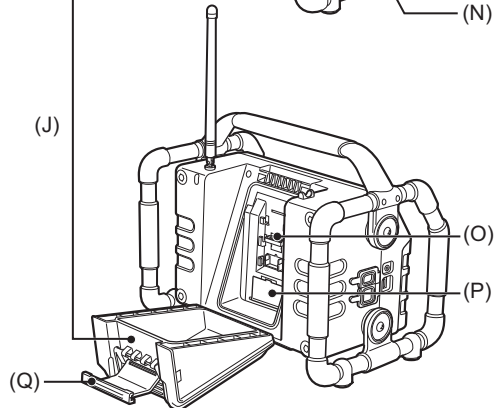
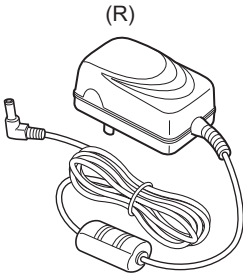
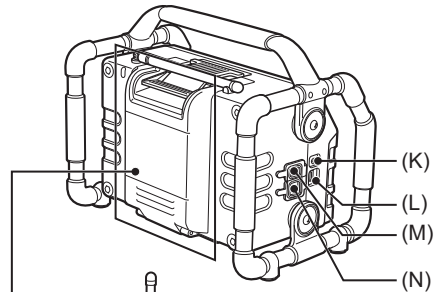
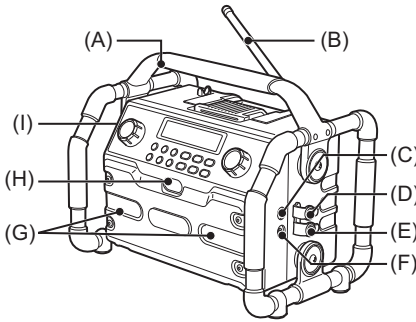

(A)	<p>Handle Tragegriff Poignée Maniglia Handgreep Asa Håndtag Handtag Håndtak Kahva Sap</p>	(B)	<p>Soft bended antenna Biegbare Antenne Antenne souple Antenna ad asta piegata morbida Flexibele antenne Antena plegable blanda Blød bøjet antenne Mjuk böjd antenn Myk bøyd antenne Pehmeä, taivutettu antenni Yumuşak eğimli anten</p>
(C)	<p>Headphone socket Kopfhörerbuchse Entrée casque Presa per auricolari Hoofdtelefoonaansluiting Toma de auriculares Hovedtelefonstik Uttag för hörlurar Hodetelefonkontakt Kuulokeliitäntä Kulaklık soketi</p>	(D)	<p>Headphone socket cover Kopfhörerbuchsenabdeckung Cache de l'entrée casque Coperchio della presa per auricolari Afdekking voor hoofdtelefoonaansluiting Cubierta de la toma de auriculares Dæksel til hovedtelefonstik Skydd för hörlursuttag Deksel hodetelefonkontakt Kuulokeliitännän suojus Kulaklık soketi kapağı</p>
(E)	<p>DC in socket cover DC-IN-Buchsenabdeckung Cache de l'entrée DC IN Coperchio della presa ingresso CC Afdekking voor gelijkstroom-ingangsaansluiting Cubierta de la toma de entrada de CC Jævnstrøm ind-stikdæksel Skydd för nätadapteringång Deksel likestrømskontakt Virtaaliitännän suojus DC in soketi kapağı</p>	(F)	<p>DC in socket DC-IN-Buchse Entrée DC IN Presa ingresso CC Gelijkstroom-ingangsaansluiting Toma de entrada de CC Jævnstrøm ind-stik DC-ingång DC-inngång Tasavirtaliitäntä DC in soketi</p>
(G)	<p>Speaker Lautsprecher Enceinte Altoparlante Luidspreker Altavoz Højtaler Högtalare Høytaler Kaiutin Hoparlör</p>	(H)	<p>LED light LED-Leuchte Lumière LED Luce LED LED-lamp Luz LED LED-lygte LED-lampa LED-lys LED-valo LED lamba</p>
(I)	<p>Controls Bedienelemente Commandes Controlli Bedieningsorganen Controles Betjeningsknapper Kontroller Kontroller Säätimet Kumandalar</p>	(J)	<p>Battery compartment Batteriefach Compartment des piles Scomparto batteria Batterijvak Compartimiento de las pilas Batterirum Batteriutrymme Batteriorom Paristolokero Pili bölmesi</p>
(K)	<p>Aux in socket AUX-IN-Buchse Entrée AUX IN Presa ingresso ausiliario Aux-ingangsaansluiting Toma de entrada auxiliar Aux ind-stik Aux-ingång Ekstrainngång Lisälaiteliitäntä Aux in soketi</p>	(L)	<p>USB socket for Smartphone charging USB-Buchse zum Laden von Smartphones Entrée USB pour recharge d'un smartphone Presa USB per la ricarica di smartphone USB-aansluiting voor opladen van smartphone Toma USB para la carga de smartphones USB-stik til opladning af smartphone USB-uttag för laddning av smartphone USB kontakt for lading av smarttelefon USB-liitäntä älypuhelimien latausta varten Akıllı Telefonu şarj etmek için USB soketi</p>
(M)	<p>Aux in socket cover AUX-IN-Buchsenabdeckung Cache de l'entrée AUX IN Coperchio della presa ingresso ausiliario Afdekking voor aux-ingangsaansluiting Cubierta de la toma de entrada auxiliar Aux ind-stikdæksel Skydd för Aux in-uttag Deksel AUX-inngangskontakt Lisälaiteliitännän suojus Aux in soketi kapağı</p>	(N)	<p>USB socket cover USB-Buchsenabdeckung Cache de l'entrée USB Coperchio della presa USB Afdekking voor USB-aansluiting Cubierta de la toma USB USB-stikdæksel Skydd för USB-uttag Deksel USB-kontakt USB-liitännän suojus USB soketi kapağı</p>

(O)	Main battery terminal Hauptbatterieanschluss Borne pour pile principale Terminale batteria principale Aansluiting voor hoofdbatterijpak Terminal de pila principal Hovedbatteriterminal Huvudbatteripol Hovedbatterikontakt Pääakkutila Ana pil terminali	(P)	Back up battery compartment Reservebatteriefach Compartiment de la pile de sauvegarde Scomparto batteria di riserva Vak voor reservebatterijen Compartimiento para pilas de reserva Backup-batterirum Utrymme för backup-batteri Rom for sikkerhetsbatteri Varapariistolokero Yedek pil bölmesi
(Q)	Battery compartment locker Batteriefachverriegelung Verrou du compartiment des piles Dispositivo di chiusura dello scomparto batteria Batterijvakhouder Cierre del compartimiento de las pilas Lås til batterirum Batteriutrymme Lås batterirom Akku- ja paristolokeron salpa Pil bölmesi kilidi	(R)	AC power adaptor Netzteil Adaptateur secteur Adattatore di alimentazione CA Netspanningsadapter Adaptador de alimentación de CA Netadapter Nätagadapter Strömadapter vekselstrøm Verkkolaite AC güç adaptörü

**■ Controls/Bedienelemente/Commandes/Controlli/Bedieningsorganen/Controles/  
Betjeningsknapper/Kontroller/Kontroller/Säätimet/Kumandalar**

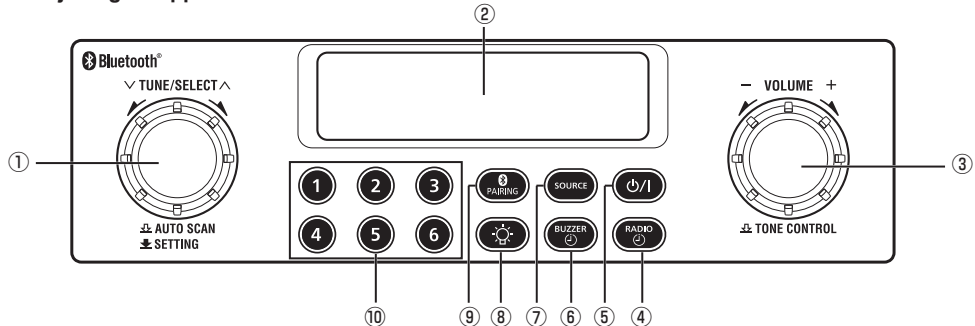

①	Tuning control knob/Select knob/Auto scan knob Senderwahl-Regler/Auswahlregler/Autoscan-Regler Bouton de réglage de la syntonisation/Bouton de sélection/Bouton de balayage automatique Manopola di controllo sintonizzazione/ Manopola di selezione/ Manopola di ricerca automatica Afstemknop/Keuzeknop/Automatische zenderzoekknop Control giratorio de sintonización/Control giratorio de selección/Control giratorio de búsqueda automática Tuningskontrollknop/Valg-knap/Autoscan-knap Inställningsratt/Väljarratt/Ratt för automatisk sökning Innstillingsknott/Valgknott/Knott for automatisk søk Viritys-/valinta-/automaattinen haku -nuppi İnce ayar kontrolü yuvarlak düğmesi/ Ses yuvarlak düğmesi/ Otomatik tarama yuvarlak düğmesi	②	LCD LCD-Display Écran LCD LCD LCD LCD LCD LCD LCD LCD Nestekidenäyttö LCD
③	Volume knob/Tone control Lautstärkereglер/Klangregler Bouton du volume/Commande de tonalité Manopola volume/Controllo toni Volumeknop/Toonregelaar Control giratorio de volumen/Control de tono Lydstyrkeknap/Tonekontrol Volymratt/tonkontroll Volumknott/Tonekontroll Äänenvoimakkuus-/äänensävy-nuppi Ses düzeyi yuvarlak düğmesi/Ton kontrolü	④	Radio alarm button Radiowecker-Taste Bouton de réveil-radio Pulsante allarme radio Radio-alarmtoets Botón de alarma de radio Radioalarmknapp Radiolarmknapp Radioalarm-knapp Radioherätyspainike Radyo alarmı düğmesi

⑤	Power/Standby button Ein-/Aus-/Standby-Taste Bouton d'alimentation/de veille Pulsante alimentazione/standby Aan/ruststand-toets Botón de encendido y apagado/espera Tænd-sluk/standby-knap Ström-/standbyknapp Strøm/hvile-knapp Virta-/valmiustilapainike Güç/ bekleme düğmesi	⑥	Buzzer alarm button Summeralarm-Taste Bouton de réveil-sonnerie Pulsante allarme segnalatore acustico Zoemer-alarmitoets Botón de alarma de pitido Brummeralarmknapp Summeralarmknapp Alarmsummerknapp Summerherätyspainike Sesli alarm düğmesi
⑦	Source button Source-Taste Bouton de source Pulsante sorgente Geluidsbrontoets Botón de fuente Kilde-knap Källknapp Kildeknapp Lähde-painike Kaynak düğmesi	⑧	Light button Lichttaste Bouton d'éclairage Pulsante luce Verlichtingstoets Botón de luz Lys-knap Ljusknapp Lysknapp Valopainike Işık düğmesi
⑨	Bluetooth® pairing button Bluetooth®-Kopplungstaste Bouton de paireage Bluetooth® Pulsante abbinamento Bluetooth® Bluetooth®-koppeloets Botón de emparejamiento Bluetooth® Bluetooth®-parringsknapp Bluetooth®-parringsknapp Knapp for paring av Bluetooth® Bluetooth®-pariliitospainike Bluetooth® eşleme düğmesi	⑩	Preset button Preset-Taste Bouton de pré réglage Pulsante preimpostazione Voorkeuzendertoets Botón de presintonía Forundinstillingsknapp Förinställningsknapp Förhåndsinställingsknapp Esiasetuspainike Ön Ayar düğmesi

### ■ LCD/LCD-Display/Écran LCD/LCD/LCD/LCD/LCD/LCD/LCD/Nestekidenäyttö/LCD

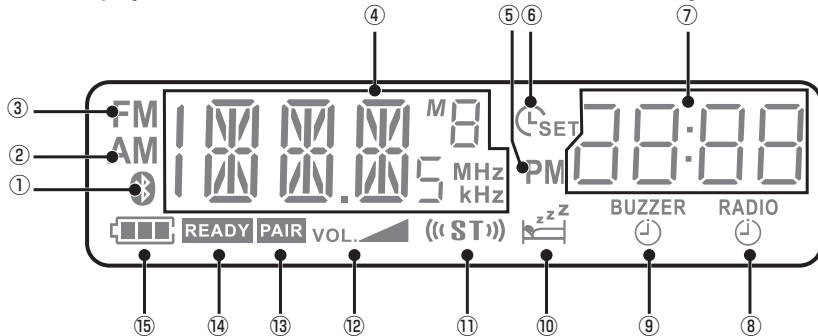

①	Bluetooth® mode indicator Bluetooth®-Modusanzeige Indicateur du mode Bluetooth® Indicatore modalità Bluetooth® Bluetooth®-modusindicator Indicador del modo Bluetooth® Indikator for Bluetooth®-tilstand Bluetooth®-läge indikator Bluetooth®-funksjonsindikator Bluetooth®-tilan ilmaisin Bluetooth®-modu göstergesi	②	AM mode indicator AM-Modusanzeige Indicateur du mode AM Indicatore modalità AM AM-bandindicator Indicador del modo AM Indikator for AM-tilstand AM-lägesindikator AM-funksjonsindikator AM-tilan ilmaisin AM modu göstergesi
③	FM mode indicator FM-Modusanzeige Indicateur du mode FM Indicatore modalità FM FM-bandindicator Indicador del modo FM Indikator for FM-tilstand FM-lägesindikator FM-funksjonsindikator FM-tilan ilmaisin FM modu göstergesi	④	Frequency text line Frequenz-Displayzeile Ligne de texte de la fréquence Linea testo frequenza Frequentie-aanduiding Línea de texto de frecuencia Frekvenstekstlinje Frekvenstextråd Frekvenstekstlinje Taajuusteksti Frekans metin satırı

⑤	<p>PM time indicator  PM-Zeitanzeige  Indicateur d'heure PM  Indicatore ora PM  PM (namiddag) tijdindicator  Indicador de hora PM  Indikator for PM-tid  EM-tidsindikator  PM tidsindikator  PM (iltapäivä) -ajan ilmaisin  PM zaman göstergesi</p>	⑥	<p>Clock setting indicator  Uhrzeit-Einstell-Anzeige  Indicateur du réglage de l'horloge  Indicatore impostazione orologio  Klokinstellingindicator  Indicador de ajuste del reloj  Indikator for urindstilling  Indikator för klockinställningar  Indikator for klokkeinnstilling  Kellon asetusilmais  Saat ayarı göstergesi</p>
⑦	<p>Clock digits  Ziffernanzeige der Uhr  Chiffres de l'horloge  Cifre orologio  Klokcijfers  Dígitos del reloj  Cifre på ur  Klockans siffror  Klokkesifre  Kellonaika  Saat haneleri</p>	⑧	<p>Radio alarm indicator  Radiowecker-Anzeige  Indicateur du réveil-radio  Indicatore allarme radio  Radio-alarindicator  Indicador de alarma de radio  Indikator for radioalarm  Radiolarmindikator  Radioalarmindikator  Radioherätyksen ilmaisin  Radyo alarmı göstergesi</p>
⑨	<p>Buzzer alarm indicator  Summeralarm-Anzeige  Indicateur du réveil-sonnerie  Indicatore allarme segnalatore acustico  Zoemer-alarindicator  Indicador de alarma de pitido  Indikator for brummeralarm  Summerlarmindikator  Alarmsummerindikator  Summerherätyksen ilmaisin  Sesli alarm göstergesi</p>	⑩	<p>Snooze/Sleep indicator  Snooze-/Sleep-Anzeige  Indicateur Snooze/Extinction  Indicatore Snooze/ Sleep  Sluimer/slaaptimerindicator  Indicador de repetición/suspensión  Indikator for snooze/sleep  Snooze-/sovindikator  Slumre/sove-indikator  Torkku-/uniyajastinilmais  Erteleme/Uyku göstergesi</p>
⑪	<p>FM stereo indicator  FM-Stereo-Anzeige  Indicateur stéréo FM  Indicatore stereo FM  FM-stereo-indicator  Indicador de FM estéreo  Indikator for FM-stereo  FM stereo-indikator  FM stereoindikator  FM-stereo-ilmais  FM stereo göstergesi</p>	⑫	<p>Volume indicator  Lautstärke-Anzeige  Indicateur du volume  Indicatore volume  Volume-indicator  Indicador de volumen  Lydstyrkeindikator  Volymindikator  Volumindikator  Äänenvoimakkuuden ilmaisin  Ses düzeyi göstergesi</p>
⑬	<p>Bluetooth® PAIR indicator  Bluetooth® PAIR-Anzeige  Indicateur Bluetooth® PAIR  Indicatore ABBINAMENTO Bluetooth®  Bluetooth®-koppelindicator (PAIR)  Indicador de Bluetooth® EMPAREJADO  Indikator for Bluetooth® PARRING  Bluetooth® Parningsindikator  Bluetooth® PARINGS-indikator  Bluetooth® -pariliitoksen ilmaisin  Bluetooth® EŞLEME göstergesi</p>	⑭	<p>Bluetooth® READY indicator  Bluetooth® READY-Anzeige  Indicateur Bluetooth® READY  Indicatore Bluetooth® READY  Bluetooth®-gereedindicator (READY)  Indicador de Bluetooth® LISTO  Indikator for Bluetooth® KLAR  Indikator Bluetooth® KLAR  Indikator Bluetooth® KLAR  Bluetooth® VALMIS -ilmais  Bluetooth® HAZIR göstergesi</p>
⑮	<p>Battery life indicator  Batteriestandsanzeige  Indicateur de capacité de la pile  Indicatore durata batteria  Indicator voor batterijgebruiksduur  Indicador de carga de las pilas  Indikator for batterilevetid  Indikator för batterilivslängd  Indikator for batteriets levetid  Akun keston ilmaisin  Pil ömrü göstergesi</p>		

[ Fig. 1 ]

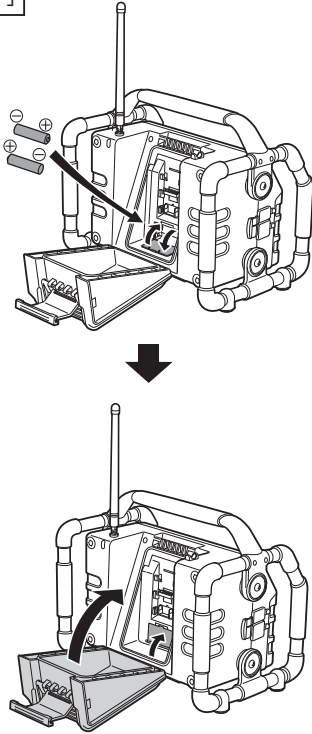

[ Fig. 2 ]

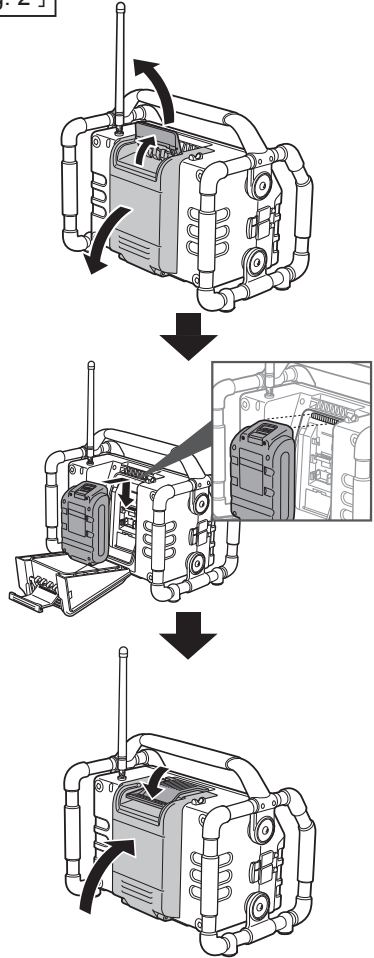

[ Fig. 3 ]

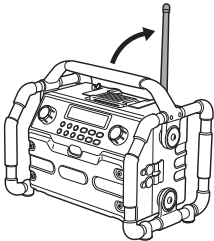

[ Fig. 4 ]

Pack cover	Pakningsdæksel
Akkuaabdeckung	Batteriskydd
Couvercle de la batterie autonome	Pakkedeksel
Coperchio pacco	Akkukotelon kansi
Accudeksel	Pil takımı kapağı
Cubierta de batería	

label	label	etikett
Schild	rojo	merkki
rouge	etikette	etiket
rossa	dekal	

Terminals	Terminaler
Anschlüsse	Poler
Bornes	Ender
Terminali	Liittimet
Aansluitpunten	Terminaller
Terminales	

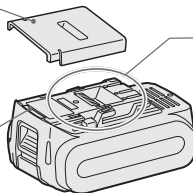

**Original instructions: English**

**Translation of the original instructions:**

**Other languages**

This unit with all covers completely closed and operating on a battery pack satisfies appropriate IP Degrees of Protection based on the IEC regulations.

### **Definition of IP code**

IP6X: No Ingress of dust (In case that the talcum powder under 75 µm intrudes inside the tool)

IPX4: Water splashed against the unit from any direction shall have no harmful effects (This unit is designed to operate when the unit is sprayed by approximately 4.3 L/min of normal temperature water for 10 minutes from multiple directions using several nozzles at approximately 1 meter distance.).

#### **NOTE:**

This does not cover the included "AC power adaptor".

### **LIMITED WARRANTY**

The rating of IP64 qualifies this unit for the minimum impact of water or dust, but not for the assurance of performance in such conditions.

See Safety and Operating Instructions for further details for proper operation.

# I. GENERAL SAFETY WARNINGS

## **WARNING**

**Read all safety warnings and all instructions. Failure to follow the warnings and instructions may result in electric shock, fire and/or serious injury.**

**Save all warnings and instructions for future reference.**

**Read and observe all safety warnings and instructions enclosed with Panasonic charger, battery pack, or this unit which you purchased separately.**

- a) **Do not operate this unit in explosive atmospheres, such as in the presence of flammable liquids, gases or dust.**
- b) **Do not expose this unit to rain or wet conditions.**  
Water entering this unit will increase the risk of electric shock.
- c) **Do not overreach. Keep proper footing and balance at all times.**  
This enables better control of this unit in unexpected situations.
- d) **Do not use this unit if the switch does not turn it on and off.**  
Any unit that cannot be controlled with the switch is dangerous and must be repaired.
- e) **Store idle this unit out of the reach of children and do not allow persons unfamiliar with this unit or these instructions to operate this unit.**
- f) **Recharge only with the charger specified by the manufacturer.**  
A charger that is suitable for one type of battery pack may create a risk of fire when used with another battery pack.
- g) **Use this unit only with specifically designated battery packs.**  
Use of any other battery packs may create a risk of injury and fire.
- h) **When battery pack is not in use, keep it away from other metal objects, like paper clips, coins, keys, nails, screws, or other small metal objects, that can make a connection from one terminal to another.**  
Shorting the battery terminals together may cause burns or a fire.



- i) **Under abusive conditions, liquid may be ejected from the battery; avoid contact. If contact accidentally occurs, flush with water. If liquid contacts eyes, additionally seek medical help.**

Liquid ejected from the battery may cause irritation or burns.







- j) **Have your unit serviced by a qualified repair person using only identical replacement parts.**

This will ensure that the safety of this unit is maintained.

## II. ADDITIONAL SAFETY INSTRUCTIONS

### **WARNING**

- Be careful not to raise the volume as your hearing adapts.
- Do not use this product over a long period of time, and always take a break to rest your ears.
- If you experience any discomfort to your ears, discontinue use and contact your physician.
- Do not place heavy objects on this unit or climb on top of it.
- Do not place this unit on an unstable surface or in an unstable position.
- Children shall not play with the appliance.
- Do not turn the volume up too high when using headphones or earphones.
- Be sure to always back up the data saved in the device connected to this radio to prevent the loss of data in the event of a device failure.
- Use of an attachment not recommended may result in a risk of fire, electric shock, or injury to persons.

Symbol	Meaning
	To reduce the risk of injury, user must read and understand instruction manual.
	For indoor use only
	Polarity of d.c. power connector
	Energy efficiency marking
	Direct current
	Alternating current
	Double insulation Class II equipment



## **WARNING for charger and battery pack**

- Do not use other than the Panasonic battery packs that are designed for use with this rechargeable tool.
- Panasonic is not responsible for any damage or accident caused by the use of the recycled battery pack and the counterfeit battery pack.
- Do not dispose of the battery pack in a fire, or expose it to excessive heat.
- Do not drive the likes of nails into the battery pack, subject it to shocks, dismantle it, or attempt to modify it.
- Do not allow metal objects to touch the battery pack terminals.
- Do not carry or store the battery pack in the same container as nails or similar metal objects.
- Do not charge the battery pack in a high-temperature location, such as next to a fire or in direct sunlight. Otherwise, the battery may overheat, catch fire, or explode.
- Never use other than the dedicated charger to charge the battery pack. Otherwise, the battery may leak, overheat, or explode.
- After removing the battery pack from this product or the charger, always reattach the pack cover. Otherwise, the battery contacts could be shorted, leading to a risk of fire.
- When the Battery Pack Has Deteriorated, Replace It with a New One. Continued use of a damaged battery pack may result in heat generation, ignition or battery rupture.
- If you detect any abnormalities, discontinue use immediately and contact the retailer from which you purchased this product.
- Do not use the Li-ion battery pack with its temperature below 0 °C or above 40 °C. It may lead to the cause of malfunction of main unit. Leave the battery pack at room temperature for more than one hour for adjusting its temperature.

- Do not store the tool and battery pack in locations where the temperature may reach or exceed 50 °C (such as a metal tool shed, or a car in the summer), which can lead to deterioration of the storage battery.
- Do not disposal of a battery into fire or a hot oven, or mechanically crushing or cutting of a battery, that can result in an explosion.
- Do not leaving a battery in an extremely high temperature surrounding environment that can result in an explosion or the leakage of flammable liquid or gas.
- Risk of fire or explosion if the battery is replaced by an incorrect type.

# III. ASSEMBLY

## Battery Installation

### NOTE:

If the batteries are removed from both the main battery pack compartment and back up battery compartment, initialization will be performed about three minutes later.

### Installing back up batteries [Fig. 1]

1. Pull out the battery compartment locker to release battery compartment. There are main battery pack compartment and back up battery compartment.
2. Remove back up battery compartment cover and insert 2 fresh UM-3 (AA sizes). Make sure the batteries are with correct polarity as shown inside the compartment. Replace the battery cover.

### NOTE:

- The radio can be used without connecting the backup battery.
- Keeping back up batteries inside the compartment prevent stored data in preset memories from being lost.



### CAUTION:

- Do not use any batteries other than those specified (UM-3).
- Remove batteries if product is not to be used for a long time.
- Do not mix new batteries with old ones or use different types of batteries together.

Improper use of batteries may result in battery leakage, heat generation, fire or explosion.

If any fluid is leaking from the batteries, pay careful attention to the following safety points.

- Never touch battery fluid with your bare hands. Doing so could result in a skin inflammation or an injury.
- Blindness could result if the fluid gets in your eyes.
- Completely wipe up any spilled battery fluid.

### Attaching/Removing main battery pack [Fig. 2]

1. After back up batteries are inserted, insert the main battery pack to the main unit. Always insert it all the way until it locks

in place with a little click. The suitable battery packs for this radio listed in the Specifications.

2. To remove the battery pack, pull the battery off the compartment.
3. Return the battery compartment locker to the original position.

### Low battery indicator

1. Reduced power, distortion and a "stuttering sound" or low battery sign (  ) that appears on the display are all the signs that the main battery pack needs to replace.

**NOTE:** The battery pack can't be charged via the supplied AC power adaptor.

2. When the main battery is removed and the low battery sign (  ) flashes and an "E" is shown on the display, this indicates that it is time to replace the back up batteries.

### Using the soft bended antenna [Fig. 3]

Straight up the soft bended antenna.



### CAUTION:

The soft bended antenna works in one direction only.

Forcibly bending it can cause it to break or result in an injury.

### Using Supplied AC power adaptor



### CAUTION:

- **Disconnect the AC power adaptor's jack from the main unit when using the battery pack.**

The power will not turn on if the AC power adaptor's jack is connected to the main unit, even if the battery pack is mounted.

- **The mains plug power adaptor is used as the disconnect device.**  
When using AC power adaptor, the socket-outlet shall be installed near the equipment and shall be easily accessible.

Remove the rubber cover and insert the adaptor plug into the DC socket on the right side of the radio. Plug the adaptor into a standard mains socket outlet. Whenever the adaptor is connected, the battery pack is automatically disconnected. The AC adaptor should be disconnected from the main supply when not in use.

**NOTE:**

- The sound is slightly quieter when using an AC power adaptor than when using a battery pack.
- When the radio has any interference in AM band by its adaptor, please move the radio away from its AC adaptor over 30 cm.
- When the AC adaptor and the battery pack are used simultaneously, the AC adaptor will take precedence in powering the unit. In this case, the power of the battery pack will not be consumed.
- This unit does not have a charging function. Running the unit using both the AC adaptor and battery pack at the same time will not charge the battery pack.
- The AC power adaptor is for exclusive use with this product and is not to be used with other equipment. Also, do not use AC adaptor for other equipment with this product.

## IV. OPERATIONS

### Operating the radio – Scan tuning AM/FM

**NOTE:**

If the reception signal is weak, try changing the orientation of the radio or antenna.

1. Press and hold the Power button to switch on the radio.
2. Press the Source button until “AM” or “FM” is displayed.
3. Press the Tuning control knob to carry out an auto-tune. The radio will scan up the AM/FM band from the currently displayed frequency and will stop scanning automatically when it finds a station of sufficient strength.
4. After a few seconds the display will update. The display will show the frequency of the signal found.
5. To find other station, press the Tuning control knob as before.
6. When the end of the waveband is reached the radio will recommence tuning from the opposite end of the waveband.
7. Rotate the Volume control to adjust the sound level as required.
8. To switch off the radio, press and hold the Power button .

### Manual tuning – AM/FM

1. Press and hold the Power button to switch on the radio.
2. Press the Source button until “AM” or “FM” is displayed.
3. Rotate the Tuning control knob to tune to a station.
4. When the end of the waveband is reached the radio will recommence tuning from the opposite end of the waveband.
5. Use the Volume control to adjust the sound level as required.

### Presetting stations in AM/FM mode

There are 6 preset stations each for AM and FM radio. They are used in the same way for each waveband.

1. Tune to the required radio station as previously described.
2. Press and hold the required Preset button (1 to 6) until the radio beeps. “M1” for example is shown next to the frequency. The station will be stored using the preset number. Repeat this procedure for the remaining presets as needed. Preset stations which have already been stored may be overwritten by following the above procedure if required.

### Recalling a preset in AM/FM mode

1. Press the Source button until “AM” or “FM” is displayed.
2. Momentarily press the required Preset button to cause the radio to tune to one of the stations stored in the preset memory.

### FM stereo/mono FM

If the FM radio station being listened to has a weak signal some hiss may be audible. It is possible to reduce this hiss by forcing the radio to play the station in mono rather than stereo.



1. Press the Source button as needed to select the FM band and tune to the desired FM station as previously stated.
2. Press and hold Tuning control knob to enter the menu setting.
3. Rotate the Tuning control until “FM” shows on the display and press the Tuning control knob to enter the setting. If the setting is ST (stereo) press the Tuning control to switch to MN (mono) mode to reduce the hiss. Press the Tuning control to select the option.

## Listening to music via Bluetooth®

### streaming BT

You need to pair your Bluetooth® device with the radio before you can auto-link to play/stream Bluetooth® music through the radio. Pairing creates a 'bond' so two devices can recognize each other.

### Pairing your Bluetooth® device for the first time

1. Press the Source button until "BT" is displayed. **READY** will be appeared on the display and the Bluetooth® icon  will flash on the display.
2. Activate Bluetooth® on your device according to the device's user manual to allow the pairing procedure.
3. Press the Bluetooth® pairing button, then **PAIR** will show on the display. You can start the search of the radio on your Bluetooth® device. Once "EY37A2" is appeared on your Bluetooth® device, press the item in your Bluetooth® list and it will link with the radio.
4. Once connected, the Bluetooth® icon  will remain steady on the display. You can now play the music in your Bluetooth®-enabled device via the radio.

#### NOTE:

- If 'EY37A2' shows on your Bluetooth® device list but your device cannot connect with it, please delete the item from your list and pair the device with the radio again following the steps described previously.
- The effective operation range between the radio and the paired device is approximately 10 meters (30 feet). Any obstacle between the radio and the device can reduce the operational range.
- Bluetooth® connectivity performance may vary depending on the connected Bluetooth® devices. Please refer to the Bluetooth® capabilities of your device before connecting to the radio. All features may not be supported on some paired Bluetooth® devices.

## Playing previously-paired devices

This unit can memorize up to 8 sets of paired devices, when the memory exceed this amount, the earliest paired device will be overwritten from the radio.

If your Bluetooth® device already paired with the unit previously, the unit will memorize your Bluetooth® device and it attempts to reconnect automatically with a device in memory which is last connected. If the last connected device is not available, the radio will try to connect to the second last device, and so forth.

### Erasing the paired device memory

Press and hold the Bluetooth® pairing button for approximately 7 seconds until you hear a double tone. The radio clears all devices from its memory and becomes discoverable.

### Disconnecting your Bluetooth® device

Press and hold the Bluetooth® pairing button until the radio beeps to disconnect with your Bluetooth® device. The Bluetooth® icon will flash on the display indicating the radio is discoverable again for pairing.

## Clock and Alarms

### Setting the clock format TIM

The clock display used in stand-by mode and on the playing mode screens can be set to different format. The selected format is then also used when setting the alarms.

1. Make sure the radio is powered on. Press and hold the Tuning control to enter the advanced menu of the current mode.
2. Rotate the Tuning control until "TIM" shows on the display and press the Tuning control to enter the setting.
3. Rotate the Tuning control to select either 12 or 24 hour format. Press the Tuning control to confirm your choice of clock format.

#### NOTE:

If the 12 hour clock format is chosen, the radio will then use the 12 hour clock for the setting of alarms and will display a 12 hour clock with PM indicator when in standby mode.

## EN Setting the clock time manually ——— CLK

1. Make sure the radio is powered on. Press and hold the Tuning control knob to enter the Advanced menu of the current mode.
2. Rotate the Tuning control until "CLK" shows on the display and press the Tuning control to enter the setting. Now the hour setting begins flashing.
3. Rotate the Tuning control to select the desired hour and press the Tuning control to confirm the setting. Now the minute setting begins flashing.
4. Rotate the Tuning control to select the desired minute and press the Tuning control to confirm the setting. The display will then revert to the previous menu.

### Setting the alarm clock

The radio has two alarms which can each be set to wake you to AM/FM radio or buzzer alarm. Ensure the clock time is set before setting the alarms.

#### a. Setting radio alarm:

1. Make sure the radio is powered on.
2. Press and hold the radio alarm button, the radio alarm symbol ( <sup>RADIO</sup>) and the display hour will flash followed by a beep.
3. When the hour digit flashes, rotate the Tuning control to select the required alarm hour and press the Tuning control to confirm the hour setting.
4. Then rotate the Tuning control to select the required alarm minute and press the Tuning control to confirm the setting.
5. When radio alarm symbol is flashing, rotate Tuning control to select desired wake-up band and station, then press Tuning control to confirm the selection.
6. Rotate Tuning control to select the desired volume and press Tuning control to confirm the setting. Radio alarm setting is now completed.

#### NOTE:

If the selected AM/FM alarm station is not available when the alarm is sounding, the buzzer alarm will be used instead.

#### b. Setting HWS (Humane Wake System) buzzer alarm:

1. Make sure the radio is powered on.
2. Press and hold the buzzer alarm button, the

buzzer alarm symbol ( <sup>BUZZER</sup>) and the display hour will flash followed by a beep.

3. When the hour digit flashes, rotate the Tuning control to select the required alarm hour and press the Tuning control to confirm the hour setting.
4. Then rotate the Tuning control to select the required alarm minute and press the Tuning control to confirm the setting.
5. Rotate Tuning control to select the desired volume and press Tuning control to confirm the volume. Buzzer alarm setting is now completed.

### When the alarm sound

To cancel a sounding alarm, press the Power button.

### Disabling/cancelling alarms

To disable an active alarm, press the corresponding alarm button to cancel the alarm setting.

## Alarm sound duration ——— ALM

1. Press and hold the Tuning control to enter the advanced menu of the current mode.
2. Rotate the Tuning control until "ALM" shows on the display. Press the Tuning control to enter the setting.
3. Rotate the Tuning control to cycle through the option of 1, 3, 5, 10, 15, 30 and 60 minutes. Stop when the desired option appears on the display, then press the Tuning control to confirm the setting.

## Snooze ——— SNZ

1. When the alarm sounds, press any button other than the Power button will silence the alarm. Snooze symbol () will appear on the display.
2. To adjust the silence time for the snooze timer, press and hold the Tuning control to enter the menu setting.
3. Rotate the Tuning control until "SNZ" appears on the display, then press the Tuning control to enter the setting. Rotate the Tuning control to adjust the silence time from the options of 1, 3, 5, 10, 15 minutes or OFF for the snooze timer.
4. To cancel the snooze timer while the alarm is suspended, press the Power button. To disable the snooze function, rotate the Tuning control until "OFF" is displayed.

## Sleep timer **SLP**

The radio can be set to turn off automatically after a preset time has elapsed. The Sleep Timer setting can be adjusted between OFF, 15, 30, 45, 60 and 90 minutes.

1. Press and hold the Tuning control to enter the advanced setting menu.
2. Rotate the Tuning control until "SLP" shows on the display. Press the Tuning control to enter the setting.
3. Rotate the Tuning control to cycle through the option of OFF, 15, 30, 45, 60 or 90. Stop when the desired sleep timer setting appears on the display. The setting will be saved and the LCD will return to normal display.
4. The radio will switch off automatically after the preset Sleep Timer has elapsed. The Sleep Timer icon () will show on the display indicating an active Sleep Timer.
5. To cancel the Sleep Timer function before the preset time has elapsed, simply press and hold the Power button to turn the unit off manually. To cancel the function when countdown is progressing, go to sleep timer setting menu and select "OFF".

## Tone control function **TON**

The sound of your sound system can be adjusted to suit your personal taste for the material that you are listening to. The radio has 5 preset tone controls. Alternatively, you may set the treble and bass levels to your own preferences.

1. Press the Volume control to enter EQ menu.
2. Rotate the Volume control until "TON" is shown on the display. Press the Volume control to enter the setup menu.
3. Rotate the Volume control to cycle through the 6 modes below until the desired mode is displayed. Then press the Volume control to confirm the setting.
  - a. TN 1-Flat
  - b. TN 2- Heavy
  - c. TN 3- Soft
  - d. TN 4- Clear
  - e. TN 5- Vocal
4. To revert back to the upper level menu, rotate the Volume control until  is shown on the display. Then press the Volume control again to return to the upper level menu.

## Set my own EQ **BAS** **EN**

If you find the preset equalizer functions not to your liking, you may set up a custom treble and bass as following:

1. Press the Volume control to enter EQ menu.
2. Rotate the Volume control until "BAS" is shown on the display. Press the Volume control to enter the setup menu.
3. Rotate the Volume control to adjust the bass level (between -5 and +3). The sound will change as you adjust the level. Press the Volume control again to confirm the setting.
4. Rotate the Volume control until "TRE" is shown on the display. Press the Volume control to enter the setup menu.
5. Rotate the Volume control to adjust the treble level (between -5 and +3). The sound will change as you adjust the level. Press the Volume control again to confirm the setting.

## Setting the operation sound **BZR**

You can turn on or off the operation sound of the radio.

1. Press and hold the Tuning control to enter the menu setting of the current mode.
2. Rotate the Tuning control until "BZR" appears on the display and press the Tuning control to enter the setting.
3. Rotate the Tuning control to choose the required selection and press the Tuning control to confirm the setting.

## Auxiliary input socket

A 3.5 mm stereo Auxiliary Input sockets is provided at the left side of the radio.

1. Connect an external audio source (for example, smartphone, MP3 or CD player) to the Auxiliary Input socket.
2. Press the Source button until AUX IN is displayed.
3. Adjust the volume setting on your smartphone, MP3 or CD player to ensure an adequate signal level from the player, and then use the Volume control on the radio as needed for comfortable listening.

## Headphone socket

A 3.5 mm Headphone Socket located on the right hand side of the radio is provided for use with headphones. Inserting a plug automatically mutes the internal loudspeaker. Please be aware that the sensitivity of headphones can vary widely. We therefore recommend setting volume to a low level before connecting headphones to the radio. It is also recommended to reduce the volume before unplugging your headphones.



### CAUTION:

Excessive sound pressure from earphones and headphones can cause hearing loss.

## USB socket for Smartphone charging

### NOTE:

USB devices cannot be charged while receiving AM broadcasts.

The radio has a USB socket which is intended only for charging a smartphone and similar devices.

Charge time may vary and in some cases may take longer to charge than when using the manufacturers charging unit supplied with the smartphone.

1. Connect your smartphone to the USB charging socket at the left side of the radio.
2. Your smartphone will begin to charge. Please note that charging can take place in FM/Bluetooth®/Aux-in mode.
3. Once your smartphone has charged remove the USB lead.



### CAUTION:

Some USB devices allow charging only by a specific method.

Be sure to check before charging your device.

- The charger may not supply power to some USB devices.
- When not using or after charging, remove the USB cable and close the cover.
- Do not connect power source to USB port. Otherwise there is risk of fire. The USB port is only intended for charging lower voltage device. Always place the cover onto the USB port when not charging the lower voltage device.
- Do not insert a nail, wire, etc. into USB power supply port. Otherwise a circuit short may cause smoke and fire.

- Do not connect this USB socket with your PC USB port, as it is highly possible that it may cause breakdown of the units.
- Never use the USB socket in rainy or moist conditions to prevent moist from entering the radio. Always keep the rubber cover on the back well closed under these conditions.

## LED light

The radio is fitted with a long life LED light located on the front panel of the radio. Press the Light button to switch on and off the LED light.



### CAUTION:

DO NOT STARE INTO BEAM.

### NOTE:

When no operations are performed, the lights starts blinking after 10 minutes, and then it turns off one minute later.

## V. MAINTENANCE

Use only a dry, soft cloth for wiping the unit. Do not use a damp cloth, thinner, benzine, or other Volatile solvents for cleaning.

In the event that the inside of the unit or battery pack is exposed to water, drain and allow to dry as soon as possible. Carefully remove any dust or iron filings that collect inside the unit. If you experience any problems operating the unit, consult with a repair shop.

## VI. ACCESSORIES

### Battery Pack

- See the Specification.

### Battery Charger

- For inquiries please contact an authorized dealer.

### NOTE:

Battery pack and charger are not included in this kit.

### AC power adaptor for EU

- WEY37A2K7658

### AC power adaptor for UK

- WEY37A2K7659

### AC power adaptor for Australia / New Zealand

- WEY37A2K7650



## [Battery Pack]

### For Appropriate Use of Battery Pack

#### Li-ion Battery Pack [Fig. 4]

- The rechargeable batteries have a limited life.
- For optimum battery life, store the Li-ion battery pack following use without charging it.
- When charging the battery pack, confirm that the terminals on the battery charger are free of foreign substances such as dust and water etc. Clean the terminals before charging the battery pack if any foreign substances are found on the terminals.

The life of the battery pack terminals may be affected by foreign substances such as dust and water etc. during operation.

- When battery pack is not in use, keep it away from other metal objects like: paper clips, coins, keys, nails, screws, or other small metal objects that can make a connection from one terminal to another. Shorting the battery terminals together may cause sparks, burns or a fire.
- When operating the battery pack, make sure the work place is well ventilated.
- When the battery pack is removed from the main unit, replace the battery pack cover immediately in order to prevent dust or dirt from contaminating the battery terminals and causing a short circuit.

#### CAUTION:

- To protect the motor or battery, be sure to note the following when carrying out operation.
- If the motor and battery becomes hot, the protection function will be activated and the motor and battery will stop operating.

#### For safe use

- The battery pack is designed to be installed by proceeding two steps for safety. Make sure the battery pack is installed properly to the main unit before use.

## [Battery Charger]

### Charging

#### CAUTION:

- 1) The charger is designed to operate on standard domestic electrical power only as stated in the rating plate. Charge only on the voltage indicated on the rating plate of unit. e.g. 230 V/50 Hz.
- 2) Do not attempt to use it on any other voltage or frequency rating!
- 3) If the temperature of the battery pack falls approximately below -10 °C, charging will automatically stop to prevent degradation of the battery.
- 4) The ambient temperature range is between 0 °C and 40 °C.  
If the battery pack is used when the battery temperature is below 0 °C, the unit may fail to function properly.
- 5) Use the charger at temperatures between 0 °C and 40 °C, and charge the battery at a temperature similar to that of the battery itself. (There should be no more than a 15 °C difference between the temperatures of the battery and the charging location.)
- 6) When charging a cool battery pack (below 0 °C) in a warm place, leave the battery pack at the place and wait for more than one hour to warm up the battery to the level of the ambient temperature.
- 7) Cool down the charger when charging more than two battery packs consecutively.
- 8) Do not insert your fingers into contact hole, when holding charger or any other occasions.
- 9) To prevent the risk of fire or damage to the battery charger.
  - Do not cover vent holes on the charger and the battery pack.
  - Unplug the charger when not in use.

#### NOTE:

Your battery pack is not fully charged at the time of purchase. Be sure to charge the battery before use.

## How to charge

1. Plug the charger into the AC outlet.

### NOTE:

Sparks may be produced when the plug is inserted into the AC power supply, but this is not a problem in terms of safety.

2. Connect the battery pack firmly into the charger.
  1. Line up the alignment marks and place the battery onto the dock on the charger.
  2. Slide forward in the direction of the arrow.

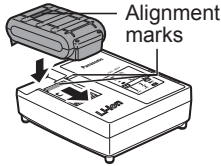

3. During charging, the charging lamp will be illuminated. When charging is completed, an internal electronic switch will automatically be triggered to prevent overcharging.
  - Charging will not start if the battery pack is hot (for example, immediately after heavy-duty operation).

The orange standby lamp will be flashing until the battery cools down. Charging will then begin automatically.

4. The charge lamp (green) will flash slowly once the battery is approximately 80% charged.
5. When charging is completed, the charging lamp in green color will turn off.
6. If the temperature of the battery pack is 0 °C or less, charging takes longer to fully charge the battery pack than the standard charging time.
 

Even when the battery is fully charged, it will have approximately 50% of the power of a fully charged battery at normal operating temperature.
7. Consult an authorized dealer if the charging lamp (green) does not turn off.
8. If a fully charged battery pack is inserted into the charger again, the charging lamp lights up. After several minutes, the charging lamp in green color will turn off.

## LAMP INDICATIONS

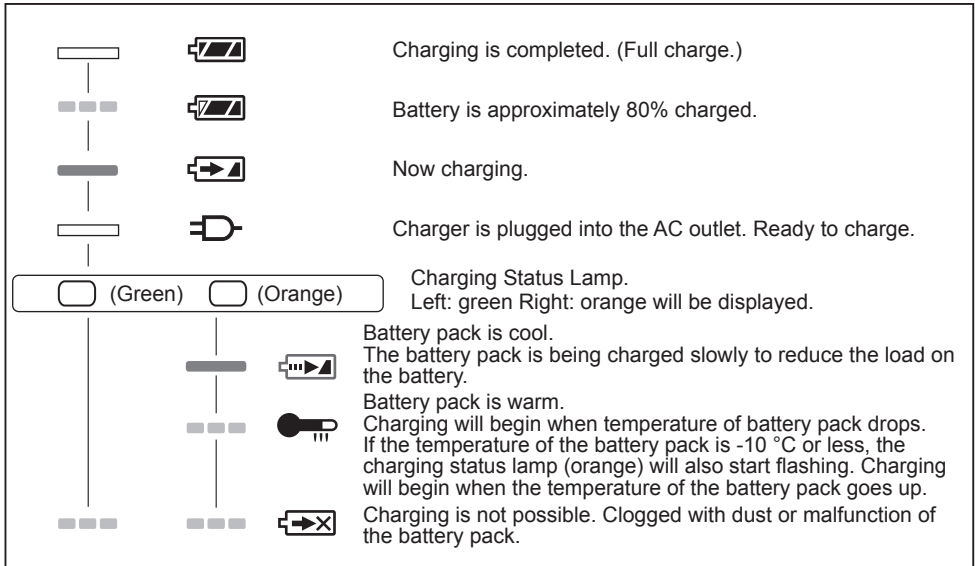

Turn off

Illuminated

Flashing

## Battery Recycling

### ATTENTION:

For environmental protection and recycling of materials, be sure that it is disposed of at an officially assigned location, if there is one in your country.

### Information for Users on Collection and Disposal of Old Equipment and used Batteries



These symbols on the products, packaging, and/or accompanying documents mean that used electrical and electronic products and batteries should not be mixed with general household waste.

For proper treatment, recovery and recycling of old products and used batteries, please take them to applicable collection points, in accordance with your national legislation and the Directives 2012/19/EC and 2006/66/EC.

By disposing of these products and batteries correctly, you will help to save valuable resources and prevent any potential negative effects on human health and the environment which could otherwise arise from inappropriate waste handling.

For more information about collection and recycling of old products and batteries, please contact your local municipality, your waste disposal service or the point of sale where you purchased the items.

Penalties may be applicable for incorrect disposal of this waste, in accordance with national legislation.

### For business users in the European Union

If you wish to discard electrical and electronic equipment, please contact your dealer or supplier for further information.

### [Information on Disposal in other Countries outside the European Union]

These symbols are only valid in the European Union. If you wish to discard these items, please contact your local authorities or dealer and ask for the correct method of disposal.

# EN VII. SPECIFICATIONS

## [MAIN UNIT]

AC power adaptor		DC 12 V/1500 mA, center pin positive
Battery		Back up: UM-3 (AA size) × 2
		Main battery: DC 14.4 V/18 V
Bluetooth®	QD ID	58625
	Version	4.0
	Profiles	A2DP/SCMS-T
	EIRP POWER (MAX.)	2.48 dBm
	Transmission power	Class 2 (2.5 mW)
	Transmission range	Approximately 10 m (varies according to usage conditions)
	Supported codec	SBC
Frequency range		FM 87.5-108 MHz (0.05 MHz/step)
		AM (MW) 522-1629 kHz (9 kHz/step)
Loudspeaker		3.5 inches 8 Ω × 2
Output Power		When using AC power adaptor: 1.7 W × 2 When using 14.4 V battery pack: 2.6 W × 2 When using 18 V battery pack: 4.5 W × 2
Input terminal		3.5 mm dia./Max. 2 V/stereo (AUX IN)
Output terminal		USB: DC OUT 5 V/1 A Headphone: 3.5 mm dia./3 Ω/150 mV/stereo
Antenna system		FM: soft beded antenna
		AM: bar antenna
Dimension (W × H × D)		344 mm × 280 mm × 239 mm
Weight		4.7 kg (with EY9L54)/4.0 kg (main unit only)
Power consumption		Max. 7 W 0.12 W (Standby mode)

## [BATTERY PACK]

Model No.	EY9L47	EY9L52	EY9L53	EY9L54
Storage battery	Li-ion Battery			
Motor voltage	14.4 V DC (3.6 V × 4 cells)	18 V DC (3.6 V × 5 cells)	18 V DC (3.6 V × 5 cells)	18 V DC (3.6 V × 10 cells)
Operating time at 50 W+50 W (FM Received)	Approx. 11 h	Approx. 11 h	Approx. 17 h	Approx. 27 h

**Ecodesign Information - External Power Supply - EU/1782/2019**

Manufacturer's name or trade mark, commercial registration number and address	Manufactured by: Panasonic Corp. Kadoma, Osaka, Japan EU Representative: Panasonic Marketing Europe GmbH, Panasonic Testing Centre, Winsbergring 15, 22525 Hamburg, Germany: HRB 13178		
Model identifier	WEY37A2K7658, WEY37A2K7659		
Input voltage	AC 230		V
Input AC frequency	50		Hz
Output voltage	DC 12.0		V
Output current	1.5		A
Output power	18.0		W
Average active efficiency	89.16		%
Efficiency at low load (10%)	85.96		%
No-load power consumption	0.1		W

**[BATTERY CHARGER]**

Model No.	EY0L82			
Electrical rating	See the rating plate on the bottom of the charger.			
Weight	0.93 kg			
Charging time	EY9L47	EY9L52	EY9L53	EY9L54
	Usable: 35 min.	Usable: 35 min.	Usable: 45 min.	Usable: 65 min.
	Full: 40 min.	Full: 40 min.	Full: 60 min.	Full: 80 min.

**NOTE:** This chart may include models that are not available in your area.  
 Please refer to the latest general catalogue.  
 For the dealer name and address, please see the included warranty card.

# VIII. LICENSE

- The Bluetooth® word mark and logos are registered trademarks owned by Bluetooth SIG, Inc. and any use of such marks by Panasonic Corporation is under license. Other trademarks and trade names are those of their respective owners.
- The various names, company names and product names presented in this manual are the trademarks or registered trademarks of their respective companies. Please note that some TM or ® symbols are omitted in this document.

## About Bluetooth®

Panasonic bears no responsibility for data and/or information that is compromised during a wireless transmission.

### ■ Frequency band used

This system uses the 2.4 GHz frequency band.

### ■ Certification of this device

- This system conforms to frequency restrictions and has received certification based on frequency laws. Thus, a wireless permit is not necessary.
- The action below are punishable by law in some countries:
  - Taking apart or modifying the unit.
  - Removing specification indications.

### ■ Restrictions of use

- Wireless transmission and/or usage with all Bluetooth® equipped devices is not guaranteed.
- All devices must conform to standards set by Bluetooth SIG, Inc.
- Depending on the specifications and settings of a device, it can fail to connect or some operations can be different.
- This system supports Bluetooth® security features. But depending on the operating environment and/or settings, this security is possibly not sufficient. Transmit data wirelessly to this system with caution.
- This system cannot transmit data to a Bluetooth® device.

### ■ Range of use

Use this device at a maximum range of 10 m. The range can decrease depending on the environment, obstacles or interference.

### ■ Interference from other devices

- This system may not function properly and troubles such as noise and sound jumps may arise due to radio wave interference if the main unit is located too close to other Bluetooth® devices or the devices that use the 2.4 GHz band.
- This system may not function properly if radio waves from a nearby broadcasting station, etc. are too strong.

### ■ Intended usage

- This system is for normal, general use only.
- Do not use this system near equipment or in an environment that is sensitive to radio frequency interference (example: airports, hospitals, laboratories, etc.).

## Declaration of Conformity (DoC)

Hereby, "*Panasonic Corporation*" declares that this product is in



compliance with the essential requirements and other relevant provisions of Directive 2014/53/EU.

Customers can download a copy of the original DoC to our RED products from our DoC server: <https://www.ptc.panasonic.eu/>

Contact to Authorised Representative:  
Panasonic Marketing Europe GmbH, Panasonic Testing Centre, Winsbergring 15, 22525 Hamburg, Germany: HRB 13178



**ONLY FOR U. K.**

# IX. CAUTION FOR AC MAINS LEAD

## FOR YOUR SAFETY, PLEASE READ THE FOLLOWING TEXT CAREFULLY

This appliance is supplied with a moulded three pin mains plug for your safety and convenience. A 5 amp fuse is fitted in this plug.

Should the fuse need to be replaced please ensure that the replacement fuse has a rating of 5 amp and that it is approved by ASTA or BSI to BS1362.

Check for the ASTA mark  or the BSI mark  on the body of the fuse.

If the plug contains a removable fuse cover you must ensure that it is refitted when the fuse is replaced.

If you lose the fuse cover the plug must not be used until a replacement cover is obtained.

A replacement fuse cover can be purchased from your local Panasonic Dealer.

### **CAUTION:**

IF THE FITTED MOULDED PLUG IS UNSUITABLE FOR THE SOCKET OUTLET IN YOUR HOME THEN THE FUSE SHOULD BE REMOVED AND THE PLUG CUT OFF AND DISPOSED OF SAFELY. THERE IS A DANGER OF SEVERE ELECTRICAL SHOCK IF THE CUT OFF PLUG IS INSERTED INTO ANY 13 AMP SOCKET.

### How to replace the fuse

The location of the fuse differs according to the type of AC mains plug (figures A and B).

Confirm the AC mains plug fitted and follow the instructions below. Illustrations may differ from actual AC mains plug.

Open the fuse cover with a screwdriver and replace the fuse and close or attach the fuse cover.

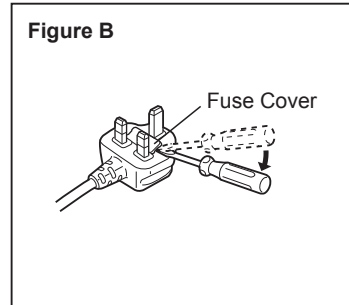
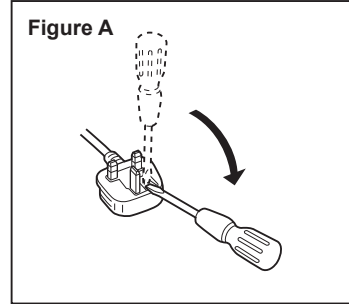

**Original-Anleitung: Englisch**  
**Übersetzung der Original-Anleitung:**  
**Andere Sprachen**

Bei vollkommen geschlossenen Abdeckungen und Betrieb über ein Batterie-/Akku-Pack erfüllt dieses Gerät die IP-Schutzart-Anforderungen nach den IEC-Vorschriften.

**Definition des IP-Codes**

IP6X: Kein Eindringen von Staub (bei Prüfung des Geräts unter Verwendung von Talkumpuder mit einer Korngröße von unter 75 µm.)

IPX4: Aus allen Richtungen auf das Gerät einwirkendes Spritzwasser hat keine negativen Auswirkungen (Prüfbedingungen: 10-minütige Besprühung aus verschiedenen, 1 m entfernten Düsen mit lauwarmem Wasser bei ca. 4,3 l/min aus mehreren Richtungen.)

**HINWEIS:**

Dies schließt das im Lieferumfang enthaltene Netzteil nicht ein.

**INGESCHRÄNKTE GARANTIE**

Die Schutzart IP64 qualifiziert dieses Gerät für minimale Auswirkung von Wasser oder Staub, aber nicht für die Zusicherung der Leistung unter solchen Bedingungen.

Weitere Einzelheiten zur Funktionstüchtigkeit finden Sie in den Sicherheits- und Gebrauchsanweisungen.

# I. ALLGEMEINE SICHERHEITSHINWEISE

## **WARNUNG**

**Lesen Sie alle Sicherheitswarnungen und alle Anweisungen durch. Eine Missachtung der unten aufgeführten Warnungen und Anweisungen kann zu einem elektrischen Schlag, Brand und/oder schweren Verletzungen führen.**

**Bewahren Sie alle Warnungen und Anweisungen für spätere Bezugnahme auf.**

**Lesen und beachten Sie alle Sicherheitshinweise und Anweisungen, die dem Panasonic-Ladegerät, Akku oder diesem Gerät beiliegen, das Sie separat erworben haben.**

- a) **Verwenden Sie dieses Gerät nicht in explosionsgefährdeten Bereichen, wie zum Beispiel bei Anwesenheit brennbarer Flüssigkeiten, Gase oder brennbaren Staubs.**
- b) **Setzen Sie dieses Gerät weder Regen noch Nässe aus.**  
Wenn Wasser in dieses Gerät eindringt, steigt die Gefahr eines Stromschlags.
- c) **Übernehmen Sie sich nicht. Achten Sie zu jeder Zeit auf sicheren Stand und das Gleichgewicht.**  
Dies ermöglicht eine bessere Handhabung dieses Geräts in unvorhergesehenen Situationen.
- d) **Verwenden Sie diese Lampe nicht, wenn sie nicht mit dem Schalter ein- und ausgeschaltet werden kann.**  
Jede Lampe, die nicht mit dem Schalter ein- und ausgeschaltet werden kann, ist gefährlich und muss repariert werden.
- e) **Bewahren Sie dieses Gerät außerhalb der Reichweite von Kindern auf und erlauben Sie Personen, die dieses Gerät oder diese Anweisungen nicht kennen, nicht, dieses Gerät zu bedienen.**
- f) **Laden Sie die Akkus nur in Ladegeräten auf, die vom Hersteller empfohlen werden.**  
Für ein Ladegerät, das für eine bestimmte Art von Akkus geeignet ist, besteht Brandgefahr, wenn es mit anderen Akkus verwendet wird.
- g) **Verwenden Sie dieses Gerät nur mit dem speziell dafür vorgesehenen Akku.**  
Der Gebrauch von anderen Akkus kann zu Verletzungen und Brandgefahr führen.









- h) **Bewahren Sie den Akku bei Nichtgebrauch nicht zusammen mit Metallgegenständen, wie Büroklammern, Münzen, Schlüsseln, Nägeln, Schrauben, und anderen kleinen Metallteilen auf, welche die Kontakte kurzschließen können.**  
Kurzschließen der Akkukontakte kann Verbrennungen oder einen Brand verursachen.
- i) **Bei Missbrauch kann Flüssigkeit aus dem Akku austreten. Vermeiden Sie Kontakt mit dieser Flüssigkeit. Falls Sie versehentlich mit der Flüssigkeit in Berührung kommen, spülen Sie die betroffenen Stellen mit Wasser ab. Falls die Flüssigkeit in die Augen gelangt, begeben Sie sich zusätzlich in ärztliche Behandlung.**  
Austretende Akkuflüssigkeit kann zu Hautreizungen oder Verbrennungen führen.
- j) **Lassen Sie Ihr Gerät nur von einem qualifizierten Wartungstechniker warten und es dürfen nur identische Ersatzteile verwendet werden.**  
Dadurch wird sichergestellt, dass die Sicherheit dieses Geräts erhalten bleibt.

- Fertigen Sie stets eine Sicherungskopie der Daten an, die auf einem mit diesem Radio verbundenen Gerät gespeichert sind, um Datenverlust im Fall eines Geräteausfalls zu vermeiden.
- Der Einsatz eines nicht ausdrücklich empfohlenen Zusatzgeräts kann zu Bränden, Stromschlägen oder Personenschäden führen.

## II. ZUSÄTZLICHE SICHERHEITSHINWEISE

### **WARNUNG**

- Erhöhen Sie die Lautstärke nicht, wenn sich Ihr Gehör an den Pegel gewöhnt hat.
- Verwenden Sie dieses Produkt nicht über einen längeren Zeitraum und machen Sie Pausen, damit sich Ihr Gehör regenerieren kann.
- Wenn Ohrbeschwerden auftreten, stellen Sie die Benutzung ein und suchen Sie einen Arzt auf.
- Stellen Sie keine schweren Gegenstände auf das Gerät oder stellen Sie sich nicht auf das Gerät.
- Stellen Sie dieses Gerät nicht auf einer instabilen Fläche oder in einer instabilen Position auf.
- Kinder dürfen nicht mit dem Gerät spielen.
- Drehen Sie die Lautstärke bei Verwendung von Kopf- oder Ohrhörern nicht zu weit auf.

Symbol	Bedeutung
	Zur Verminderung der Verletzungsgefahr muss die Bedienungsanleitung gründlich gelesen werden.
	Nur für Inneneinsatz
	Polarität des Gleichstromanschlusses
	Energieeffizienzkenzeichnung
	Gleichstrom
	Wechselstrom
	Gerät der Klasse II mit doppelter Isolierung

## **WARNUNG für das Ladegerät und den Akku**

- Bitte verwenden Sie für dieses wiederaufladbare Gerät nur die von Panasonic vorgesehenen Akkus.
  - Panasonic übernimmt keine Verantwortung für etwaige Schäden oder Unfälle, die durch den Gebrauch von recycelten und gefälschten Akkus verursacht werden.
  - Entsorgen Sie diesen Akku niemals im Feuer und setzen Sie ihn keinesfalls starker Hitze aus.
  - Versuchen Sie niemals, Gegenstände wie Nägel in den Akku zu schlagen, und setzen Sie ihn keinen Stößen aus. Sehen Sie außerdem davon ab, den Akku zu zerlegen oder zu verändern.
  - Achten Sie darauf, dass keine metallischen Gegenstände mit den Anschlüssen des Akkus in Verbindung kommen.
  - Der Akku darf nicht im selben Behälter wie Nägel oder ähnliche metallische Gegenstände transportiert oder gelagert werden.
  - Laden Sie den Akku niemals an einem Ort mit hoher Temperatur, beispielsweise neben einem Feuer oder direkter Sonneneinstrahlung. Andernfalls kann dies zu Überhitzung, einem Brand oder einer Explosion führen.
  - Laden Sie den Akku ausschließlich mit dem dafür vorgesehenen Ladegerät. Andernfalls kann dies zu einem Auslaufen des Akkus, einem Brand oder einer Explosion führen.
  - Nachdem Sie das Batterie-/Akkupack von dem Produkt oder dem Ladegerät abgenommen haben, bringen Sie stets die Batterie-/Akkupackabdeckung wieder an. Andernfalls könnten die Batterie-/Akkukontakte kurzgeschlossen werden, was zu einem Brand führen kann.
  - Wenn der Akku schwach geworden ist, ersetzen Sie ihn durch einen neuen. Fortgesetzter Gebrauch eines beschädigten Akkus kann zu Wärmeerzeugung, Entzündung oder Bruch führen.
  - Wenn Sie Unregelmäßigkeiten bemerken, stellen Sie die Benutzung sofort ein und wenden Sie sich an den Einzelhändler, bei dem Sie das Produkt erworben haben.
- Verwenden Sie den Li-Ionen-Akku nicht bei Temperaturen unter 0 °C oder über 40 °C. Dies kann zu einer Fehlfunktion des Hauptgeräts führen. Lassen Sie den Akku länger als eine Stunde bei Raumtemperatur liegen, um den Temperatureausgleich herzustellen.
  - Werkzeug und Akku dürfen nicht an Orten gelagert werden, wo die Temperatur auf 50 °C oder höher steigen kann (z.B. Werkzeugschuppen aus Metall oder das Innere von Fahrzeugen im Sommer). Andernfalls droht eine Leistungsbeeinträchtigung des Akkus.
  - Werfen Sie Batterien nicht ins Feuer oder einen heißen Ofen, und zerkleinern oder zerschneiden Sie Batterien nicht mechanisch, da dies zu einer Explosion führen kann.
  - Lassen Sie Batterien nicht in einer Umgebung mit extrem hohen Temperaturen liegen, da dies zu einer Explosion oder zum Austritt brennbarer Flüssigkeiten oder Gase führen kann.
  - Es besteht Brand- oder Explosionsgefahr, wenn Batterien durch einen falschen Typ ersetzt werden.

# III. BAUGRUPPE

## Einlegen der Batterie/des Akkus

### HINWEIS:

Wenn die Batterien/Akkus aus dem Hauptbatterie-/akkupackfach und dem Reservebatterie-/akkupackfach entfernt wurden, findet die Initialisierung ca. drei Minuten später statt.

## Einlegen der Reservebatterien [Fig. 1]

1. Ziehen Sie die Batteriefachverriegelung heraus, um das Batteriefach zu öffnen. Dort finden Sie das Haupt- und das Reservebatteriefach.
2. Entfernen Sie die Abdeckung des Reservebatteriefachs und legen Sie 2 neue UM-3-Batterien-/Akkus (Größe AA) ein. Beachten Sie beim Einlegen der Batterien die im Batteriefach angezeigte Polarität. Bringen Sie die Batteriefachabdeckung wieder an.

### HINWEIS:

- Das Radio kann ohne Reservebatterie-/akku verwendet werden.
- Durch das Einlegen der Reservebatterien wird der Verlust der gespeicherten Einstellungen verhindert.

### **VORSICHT:**

- Verwenden Sie ausschließlich die angegebenen Batterien (UM-3).
- Entfernen Sie die Batterien, wenn das Gerät lange nicht benutzt wird.
- Verwenden Sie neue und alte Batterien oder Batterien unterschiedlicher Typen nicht zusammen.

Die unsachgemäße Verwendung von Batterien/Akkus kann zum Auslaufen der Batterien/Akkus, Hitzeentwicklung, Feuer oder Explosionen führen.

Wischen Sie, wenn Batterien/Akkus ausgelaufen sind, ausgetretene Flüssigkeit im Reservebatteriefach ab.

Wenn Flüssigkeit aus den Batterien/Akkus austritt, sind folgende Sicherheitsvorkehrungen unbedingt zu beachten:

- Berühren Sie Batterie-/Akkufflüssigkeit nie mit bloßen Händen. Anderenfalls können Hautreizungen oder Verletzungen auftreten.
- Wenn die Flüssigkeit in die Augen gelangt, kann dies zur Erblindung führen.
- Wischen Sie ausgelaufene Flüssigkeit vollständig ab.

## Anbringen/Entfernen des Hauptbatterie-/akku-Packs [Fig. 2]

1. Bringen Sie nach dem Einlegen der Reservebatterien-/akkus das Hauptbatterie-/akku-Pack am Hauptgerät an. Schieben Sie es ganz hinein, bis es mit einem Klickgeräusch einrastet. Die für dieses Radiogerät geeigneten Batterie-/Akku-Packs sind in den technischen Daten aufgeführt.
2. Ziehen Sie das Batterie-/Akku-Pack aus dem Batteriefach, um es zu entfernen.
3. Schieben Sie die Batteriefachverriegelung in die Ausgangsposition zurück.

## Anzeige für geringen Batterieladestand

1. Reduzierte Leistung, Verzerrung und „Stottern“ oder die Anzeige des Symbols für eine schwache Batterie () auf dem Display sind Anzeichen dafür, dass das Hauptbatterie-/akku-Pack ausgetauscht werden muss.

**HINWEIS:** Das Batterie-/Akku-Pack kann nicht über das mitgelieferte Netzteil geladen werden.

2. Wenn bei entfernter Hauptbatterie/entferntem Hauptakku das Symbol für eine schwache Batterie () blinkt und ein „E“ auf dem Display angezeigt wird, deutet dies darauf hin, dass es an der Zeit ist, die Reservebatterien-/akkus auszuwechseln.

## Verwendung der biegbaren Antenne [Fig. 3]

Stellen Sie die biegbare Antenne auf.

### **VORSICHT:**

Die biegbare Antenne ist nur in eine Richtung biegsam. Durch gewaltsames Verbiegen kann die Antenne abbrechen oder Verletzungen verursachen.

## Verwendung des mitgelieferten Netzteils

### **VORSICHT:**

- **Entfernen Sie den Stecker des AC-Netzadapters vom Hauptgerät, wenn Sie den Akku verwenden.** Wenn der Stecker des AC-Netzadapters am Hauptgerät angeschlossen ist, schaltet sich der Strom nicht ein, selbst wenn der Akku angebracht ist.
- **Das Netzteil dient auch als Trennvorrichtung.** Wenn Sie das Netzteil verwenden, sollte sich die Steckdose in der Nähe des Geräts befinden und leicht zugänglich sein.

Entfernen Sie die Gummiabdeckung und stecken Sie das Steckernetzteil in die DC-Buchse auf der rechten Seite des

Radios ein. Stecken Sie das Netzteil in eine Standardnetzsteckdose ein. Bei Anschluss des Netzteils wird das Batterie-/Akkupack automatisch abgeklemmt. Wenn das Gerät nicht verwendet wird, sollte das Netzteil von der Stromversorgung getrennt werden.

#### HINWEIS:

- Bei Verwendung eines Netzteils ist der Klang etwas leiser als bei Verwendung eines Batterie-/Akkupacks.
- Wenn es durch das Netzteil im AM-Frequenzband des Radios zu funkttechnischen Störungen kommt, stellen Sie das Radio mindestens 30 cm vom Netzteil entfernt auf.
- Wenn Netzteil und Batterie-/Akku-Pack gleichzeitig verwendet werden, erfolgt die Stromversorgung des Geräts über das Netzteil. In einem solchen Fall wird kein Batteriestrom verbraucht.
- Dieses Gerät verfügt über keine Ladefunktion. Der Betrieb des Geräts bei gleichzeitiger Verwendung von Netzteil und Akku-Pack führt nicht zur Aufladung des Akku-Packs.
- Das Netzteil ist zur ausschließlichen Nutzung mit diesem Produkt vorgesehen und darf nicht mit anderen Geräten verwendet werden. Verwenden Sie auch das Netzteil anderer Geräte nicht mit diesem Produkt.

## IV. BETRIEB

### Bedienung des Radios – Automatische AM-/FM-Sendersuche

#### HINWEIS:

Wenn das Empfangssignal schwach ist, versuchen Sie, die Ausrichtung des Radios bzw. der Antenne zu ändern.

1. Halten Sie die Ein-/Aus-Taste gedrückt, um das Radio einzuschalten.
2. Drücken Sie die Source-Taste, bis „AM“ oder „FM“ angezeigt wird.
3. Drücken Sie den Senderwahl-Regler, um eine automatische Sendersuche durchzuführen. Das Radio durchsucht die AM-/FM-Frequenzbereiche oberhalb der derzeit angezeigten Frequenz und stoppt automatisch, wenn ein Sender mit ausreichender Signalstärke gefunden wurde.
4. Nach einigen Sekunden wird das Display aktualisiert. Das Display zeigt die Frequenz des gefundenen Signals an.
5. Drücken Sie, um einen anderen Sender zu suchen, den Senderwahl-Regler erneut.

6. Wenn das Ende des Wellenbereichs erreicht ist, setzt das Radio die Sendersuche am anderen Ende des Wellenbereichs fort.
7. Drehen Sie den Lautstärkereglern, um den Lautstärkepegel bei Bedarf anzupassen.
8. Halten Sie die Ein-/Aus-Taste gedrückt, um das Radio auszuschalten.

### Manuelle AM-/FM-Sendersuche

1. Halten Sie die Ein-/Aus-Taste gedrückt, um das Radio einzuschalten.
2. Drücken Sie die Source-Taste, bis „AM“ oder „FM“ angezeigt wird.
3. Drehen Sie den Senderwahl-Regler, um einen Sender zu suchen.
4. Wenn das Ende des Wellenbereichs erreicht ist, setzt das Radio die Sendersuche am anderen Ende des Wellenbereichs fort.
5. Verwenden Sie den Lautstärkereglern, um den Lautstärkepegel bei Bedarf anzupassen.

### Voreinstellung von Sendern im AM-/FM-Modus

Für den AM- und den FM-Frequenzbereich können jeweils 6 Sender voreingestellt werden. Die Verwendung ist für beide Wellenbereiche identisch.

1. Suchen Sie den gewünschten Sender wie oben beschrieben.
2. Halten Sie die entsprechende Preset-Taste (1 bis 6) solange gedrückt, bis ein Piepton zu hören ist. Neben der Frequenz wird beispielsweise „M1“ angezeigt. Der Sender wird unter der voreingestellten Nummer gespeichert. Wiederholen Sie diesen Vorgang bei Bedarf für die restlichen Sendervoreinstellungen. Mithilfe des oben beschriebenen Verfahrens können gespeicherte Sendervoreinstellungen bei Bedarf auch überschrieben werden.

### Aufrufen eines voreingestellten Senders im AM- oder FM-Modus

1. Drücken Sie die Source-Taste, bis „AM“ oder „FM“ angezeigt wird.
2. Drücken Sie die entsprechende Preset-Taste kurz, um den gespeicherten voreingestellten Sender einzustellen.

### FM Stereo/Mono FM

Wenn das Signal des eingestellten FM-Radiosenders schwach ist, kann sich dies durch ein Zischgeräusch bemerkbar machen. Dieses Zischgeräusch lässt sich verringern, indem Sie die Senderwiedergabe auf Mono statt Stereo einstellen.

1. Drücken Sie ggf. die Source-Taste, um das FM-Frequenzband auszuwählen und suchen Sie den gewünschten FM-Sender wie oben beschrieben.

- Halten Sie den Senderwahl-Regler gedrückt, um die Menüeinstellung aufzurufen.
- Drehen Sie den Senderwahl-Regler, bis „FM“ auf dem Display angezeigt wird und drücken Sie dann den Senderwahl-Regler, um die Einstellung aufzurufen. Wenn ST (Stereo) eingestellt ist, drücken Sie den Senderwahl-Regler, um zum MN-Modus (Mono-Modus) zu wechseln und das Zischgeräusch zu verringern. Drücken Sie den Senderwahl-Regler, um die Option auszuwählen.

## Wiedergabe von Musik mittels

### Bluetooth®-Streaming **BT**

Ihr Bluetooth®-Gerät muss mit dem Radio gekoppelt werden, bevor Sie Bluetooth®-Musik über das Radio abspielen/streamen können. Durch die Kopplung wird eine Verbindung zwischen zwei Geräten hergestellt, so dass sich diese „erkennen“ können.

### Erstmalige Kopplung mit Ihrem Bluetooth®-Gerät

- Drücken Sie die Source-Taste, bis „BT“ angezeigt wird. **READY** wird auf dem Display angezeigt und das Bluetooth®-Symbol  auf dem Display beginnt zu blinken.
- Befolgen Sie die Anweisungen im Benutzerhandbuch Ihres Geräts, um Bluetooth® auf dem Gerät zu aktivieren und den Kopplungsvorgang zu ermöglichen.
- Drücken Sie die Bluetooth®-Kopplungstaste. **PAIR** wird auf dem Display angezeigt. Nun können Sie die Suche des Radios auf Ihrem Bluetooth®-Gerät starten. Wenn „EY37A2“ auf Ihrem Bluetooth®-Gerät angezeigt wird, wählen Sie diesen Eintrag in Ihrer Bluetooth®-Geräteliste aus, um eine Verbindung zum Radio herzustellen.
- Nachdem eine Verbindung hergestellt wurde, leuchtet das Bluetooth®-Symbol  auf dem Display konstant. Jetzt können Sie die Musik Ihres Bluetooth®-fähigen Geräts über das Radio abspielen.

#### HINWEIS:

- Wenn „EY37A2“ auf Ihrer Bluetooth®-Geräteliste angezeigt wird, Ihr Gerät jedoch keine Verbindung herstellen kann, löschen Sie den Eintrag aus der Liste und koppeln Sie das Gerät erneut mit dem Radio, indem Sie die oben beschriebenen Schritte ausführen.
- Der Wirkungsbereich des gekoppelten Geräts und der maximale Abstand zum Radio beträgt ca. 10 Meter. Hindernisse zwischen dem Radio und dem Gerät können den Wirkungsbereich verringern.
- Die Leistungsfähigkeit der Bluetooth®-Verbindung variiert abhängig von den

verbundenen Bluetooth®-Geräten. Informieren Sie sich über die Bluetooth®-Fähigkeit Ihres Geräts, bevor Sie es mit dem Radio verbinden. Bei einigen gekoppelten Bluetooth®-Geräten werden evtl. nicht alle Funktionen unterstützt.

### Abspielen zuvor gekoppelter Geräte

Dieses Gerät kann bis zu 8 Gerätekopplungen speichern. Werden mehr als 8 Geräte mit dem Radio gekoppelt, wird das erste Gerät überschrieben. Wenn Ihr Bluetooth®-Gerät zuvor bereits einmal mit dem Radio gekoppelt war, hat das Radio Ihr Bluetooth®-Gerät gespeichert und versucht automatisch, eine Verbindung zum zuletzt gekoppelten Gerät herzustellen. Wenn das zuletzt gekoppelte Gerät nicht verfügbar ist, versucht das Radio, eine Verbindung zum zweitletzten Gerät herzustellen usw.

### Löschen der gespeicherten gekoppelten Geräte

Halten Sie die Bluetooth®-Kopplungstaste ca. 7 Sekunden lang gedrückt, bis ein Doppelton zu hören ist. Alle Geräte werden aus dem Radiospeicher gelöscht und das Radio wird für andere Geräte erkennbar.

### Trennen der Bluetooth®-Verbindung zu Ihrem Gerät

Halten Sie die Bluetooth®-Kopplungstaste solange gedrückt, bis das Radio durch einen Piepton signalisiert, dass die Verbindung zu Ihrem Bluetooth®-Gerät getrennt wurde. Das Bluetooth®-Symbol auf dem Display blinkt und weist darauf hin, dass das Radio erneut für andere Geräte erkennbar ist und gekoppelt werden kann.

## Uhrzeit und Weckfunktion

### Einstellung des Uhrzeitformats **TIM**

Für die Uhrzeitanzeige im Standby- und Wiedergabemodus können verschiedene Formate gewählt werden. Das gewählte Format wird dann auch bei der Einstellung der Weckfunktionen verwendet.

- Stellen Sie sicher, dass das Radio eingeschaltet ist. Halten Sie den Senderwahl-Regler gedrückt, um das erweiterte Menü des aktuellen Modus aufzurufen.
- Drehen Sie den Senderwahl-Regler, bis „TIM“ auf dem Display angezeigt wird und drücken Sie dann den Senderwahl-Regler, um die Einstellung aufzurufen.
- Drehen Sie den Senderwahl-Regler, um entweder das 12- oder das 24-Stunden-Format auszuwählen. Drücken Sie den Senderwahl-Regler, um Ihre Formatwahl zu bestätigen.

**HINWEIS:**

Wenn das 12-Stunden-Format gewählt wird, verwendet das Radio dieses Format auch bei der Einstellung der Weckzeit und zeigt im Standby-Modus eine 12-Stunden-Uhr mit PM-Anzeige an.

**Manuelle Einstellung der Uhrzeit — CLK**

1. Stellen Sie sicher, dass das Radio eingeschaltet ist. Halten Sie den Senderwahl-Regler gedrückt, um das erweiterte Menü des aktuellen Modus aufzurufen.
2. Drehen Sie den Senderwahl-Regler, bis „CLK“ auf dem Display angezeigt wird und drücken Sie dann den Senderwahl-Regler, um die Einstellung aufzurufen. Die Stundenanzeige beginnt zu blinken.
3. Drehen Sie den Senderwahl-Regler, um die gewünschte Stunde auszuwählen, und drücken Sie dann den Senderwahl-Regler, um die Einstellung zu bestätigen. Die Minutenanzeige beginnt zu blinken.
4. Drehen Sie den Senderwahl-Regler, um die gewünschte Minute auszuwählen, und drücken Sie dann den Senderwahl-Regler, um die Einstellung zu bestätigen. Das Display kehrt dann in das vorherige Menü zurück.

**Aktivieren der Weckfunktion**

Das Radio verfügt über zwei Weckfunktionen, die beide auf AM-/FM-Radio oder Summeralarm eingestellt werden können. Stellen Sie sicher, dass die Uhrzeit korrekt eingestellt ist, bevor Sie die Weckfunktionen aktivieren.

**a. Aktivieren des Radioweckers:**

1. Stellen Sie sicher, dass das Radio eingeschaltet ist.
2. Halten Sie die Radiowecker-Taste gedrückt. Das Radiowecker-Symbol (RADIO) und die Stundenziffern beginnen zu blinken, gefolgt von einem Piepton.
3. Wenn die Stundenziffern blinken, drehen Sie den Senderwahl-Regler, um die gewünschte Weckstunde auszuwählen, und drücken Sie dann den Senderwahl-Regler, um die Stundeneinstellung zu bestätigen.
4. Drehen Sie dann den Senderwahl-Regler, um die gewünschte Weckminute auszuwählen, und drücken Sie dann den Senderwahl-Regler, um die Einstellung zu bestätigen.
5. Wenn das Radiowecker-Symbol blinkt, drehen Sie den Senderwahl-Regler, um das gewünschte Band und den gewünschten Sender für den Weckruf auszuwählen, und drücken Sie dann den Senderwahl-Regler, um die Auswahl zu bestätigen.

6. Drehen Sie den Senderwahl-Regler, um die gewünschte Lautstärke auszuwählen, und drücken Sie dann den Senderwahl-Regler, um die Einstellung zu bestätigen. Die Aktivierung des Radioweckers ist damit abgeschlossen.

**HINWEIS:**

Wenn der für den Weckruf gewählte AM-/FM-Sender zur eingestellten Weckzeit nicht verfügbar ist, ertönt stattdessen der Summeralarm.

**b. Aktivieren des Summeralarms HWS (Humane Wake System, Aufwecksystem):**

1. Stellen Sie sicher, dass das Radio eingeschaltet ist.
2. Halten Sie die Summeralarm-Taste gedrückt. Das Summeralarm-Symbol (BUZZER) und die Stunde beginnen zu blinken, gefolgt von einem Piepton.
3. Wenn die Stundenziffern blinken, drehen Sie den Senderwahl-Regler, um die gewünschte Weckstunde auszuwählen, und drücken Sie dann den Senderwahl-Regler, um die Stundeneinstellung zu bestätigen.
4. Drehen Sie dann den Senderwahl-Regler, um die gewünschte Weckminute auszuwählen, und drücken Sie dann den Senderwahl-Regler, um die Einstellung zu bestätigen.
5. Drehen Sie den Senderwahl-Regler, um die gewünschte Lautstärke auszuwählen, und drücken Sie dann den Senderwahl-Regler, um die Lautstärke zu bestätigen. Die Aktivierung des Summeralarms ist damit abgeschlossen.

**Wenn der Alarm ertönt**

Drücken Sie die Ein-/Aus-Taste, um einen ertönenden Alarm auszuschalten.

**Deaktivieren/Löschen des Alarms**

Um einen aktiven Alarm zu deaktivieren, drücken Sie die entsprechende Alarm-Taste, um die Weckeinstellung zu löschen.

**Dauer des Wecktons — ALM**

1. Halten Sie den Senderwahl-Regler gedrückt, um das erweiterte Menü des aktuellen Modus aufzurufen.
2. Drehen Sie den Senderwahl-Regler, bis „ALM“ auf dem Display angezeigt wird. Drücken Sie den Senderwahl-Regler, um die Einstellung aufzurufen.
3. Drehen Sie den Senderwahl-Regler, um die verschiedenen Optionen (1, 3, 5, 10, 15, 30 oder 60 Minuten) anzuzeigen. Stoppen Sie, wenn die gewünschte Option auf dem Display angezeigt wird, und drücken Sie den Senderwahl-Regler, um die Einstellung zu bestätigen.

## Schlummerfunktion — SNZ

1. Wenn der Alarm ertönt, drücken Sie eine beliebige Taste mit Ausnahme der Ein-/Aus-Taste, um den Alarm stumm zu schalten. Das Snooze-Symbol () wird auf dem Display angezeigt.
2. Um das Intervall bis zum erneuten Ertönen des Alarms anzupassen, halten Sie den Senderwahl-Regler gedrückt, um die Menüeinstellung aufzurufen.
3. Drehen Sie den Senderwahl-Regler, bis „SNZ“ auf dem Display angezeigt wird, und drücken Sie dann den Senderwahl-Regler, um die Einstellung aufzurufen. Drehen Sie den Senderwahl-Regler, um für das Intervall die gewünschte Snooze-Timer-Option (1, 3, 5, 10, 15 Minuten oder AUS) zu wählen.
4. Drücken Sie die Ein-/Aus-Taste, um den Snooze-Timer bei stumm geschaltetem Alarm abzustellen. Um die Snooze-Funktion zu deaktivieren, drehen Sie den Senderwahl-Regler, bis „OFF“ angezeigt wird.

## Sleep-Timer — SLP

Das Radio kann so eingestellt werden, dass es nach einer voreingestellten Zeitspanne automatisch abschaltet. Für die Sleep-Timer-Einstellung sind die Optionen AUS, 15, 30, 45, 60 und 90 Minuten wählbar.

1. Halten Sie den Senderwahl-Regler gedrückt, um das erweiterte Menü aufzurufen.
2. Drehen Sie den Senderwahl-Regler, bis „SLP“ auf dem Display angezeigt wird. Drücken Sie den Senderwahl-Regler, um die Einstellung aufzurufen.
3. Drehen Sie den Senderwahl-Regler, um die verschiedenen Optionen (AUS, 15, 30, 45, 60 oder 90 Minuten) anzuzeigen. Stoppen Sie, wenn die gewünschte Sleep-Timer-Einstellung auf dem Display angezeigt wird. Die Einstellung wird gespeichert und das LCD-Display kehrt zur normalen Anzeige zurück.
4. Das Radio schaltet sich nach der voreingestellten Sleep-Timer-Zeit automatisch aus. Das auf dem Display angezeigte Sleep-Timer-Symbol () weist auf eine aktive Sleep-Timer-Einstellung hin.
5. Um die Sleep-Timer-Funktion vor Ablauf der voreingestellten Zeit abzustellen, halten Sie einfach die Ein-/Aus-Taste gedrückt, um das Gerät manuell auszuschalten. Um die Funktion abzustellen, während der Countdown läuft, rufen Sie das Sleep-Timer-Menü auf und wählen Sie „OFF“.

## Klangreglerfunktion — TON

Sie können den Klang Ihrer Anlage für das jeweilige Tonmaterial nach Ihrem Geschmack anpassen. Das Radio verfügt

über 5 voreingestellte Klangreglerfunktionen. Alternativ können Sie den Höhen- und den Basspegel nach Ihren Vorlieben einstellen.

1. Drücken Sie den Lautstärkereglern, um das EQ-Menü aufzurufen.
2. Drehen Sie den Lautstärkereglern, bis „TON“ auf dem Display angezeigt wird. Drücken Sie den Lautstärkereglern, um das Einstellmenü aufzurufen.
3. Drehen Sie den Lautstärkereglern, um nacheinander die nachfolgenden 6 Modi anzuzeigen und stoppen Sie bei dem gewünschten Modus. Drücken Sie dann den Lautstärkereglern, um die Einstellung zu bestätigen.
  - a. TN 1-Flat
  - b. TN 2- Heavy
  - c. TN 3- Soft
  - d. TN 4- Clear
  - e. TN 5- Vocal
4. Wenn Sie ins übergeordnete Menü zurückzukehren möchten, drehen Sie den Lautstärkereglern, bis  auf dem Display angezeigt wird. Drücken Sie dann den Lautstärkereglern erneut, um ins übergeordnete Menü zurückzukehren.

## Einstellen eigener EQ-Werte — BAS

Wenn Ihnen die voreingestellten Equalizer-Funktionen nicht zusagen, können Sie benutzerdefinierte Höhen- und Basspegel einstellen, indem Sie wie folgt vorgehen:

1. Drücken Sie den Lautstärkereglern, um das EQ-Menü aufzurufen.
2. Drehen Sie den Lautstärkereglern, bis „BAS“ auf dem Display angezeigt wird. Drücken Sie den Lautstärkereglern, um das Einstellmenü aufzurufen.
3. Drehen Sie den Lautstärkereglern, um den Basspegel (von -5 bis +3) anzupassen. Der Klang ändert sich mit der Anpassung des Pegels. Drücken Sie den Lautstärkereglern erneut, um die Einstellung zu bestätigen.
4. Drehen Sie den Lautstärkereglern, bis „TRE“ auf dem Display angezeigt wird. Drücken Sie den Lautstärkereglern, um das Einstellmenü aufzurufen.
5. Drehen Sie den Lautstärkereglern, um den Höhenpegel (von -5 bis +3) anzupassen. Der Klang ändert sich mit der Anpassung des Pegels. Drücken Sie den Lautstärkereglern erneut, um die Einstellung zu bestätigen.

## Einstellen der Betriebstöne — BZR

Die Betriebstöne des Radios können wahlweise ein- oder ausgeschaltet werden.

1. Halten Sie den Senderwahl-Regler gedrückt, um die Menüeinstellungen des aktuellen Modus aufzurufen.

2. Drehen Sie den Senderwahl-Regler, bis „BZR“ auf dem Display angezeigt wird, und drücken Sie dann den Senderwahl-Regler, um die Einstellung aufzurufen.
3. Drehen Sie den Senderwahl-Regler, um die gewünschte Option auszuwählen, und drücken Sie dann den Senderwahl-Regler, um die Einstellung zu bestätigen.

### AUX-Eingangs-Buchse

Auf der linken Seite des Radios befindet sich eine 3,5 mm-Stereo-AUX-IN-Buchse.

1. Schließen Sie eine externe Audioquelle (z.B. Smartphone, MP3- oder CD-Player) über die AUX-Eingangsbuchse an.
2. Drücken Sie die Source-Taste, bis AUX IN angezeigt wird.
3. Passen Sie die Lautstärkeeinstellung an Ihrem Smartphone, MP3- oder CD-Player an, um einen angemessenen Signalpegel vom Wiedergabegerät zu gewährleisten, und nutzen Sie dann den Lautstärkereglern des Radios, um eine angenehme Hörlautstärke einzustellen.

### Kopfhörerbuchse

Die 3,5 mm-Kopfhörerbuchse auf der rechten Seite des Radios ist für den Anschluss von Kopfhörern vorgesehen. Beim Einstecken eines Kopfhörersteckers wird der interne Lautsprecher automatisch stumm geschaltet. Bitte beachten Sie, dass die Empfindlichkeit von Kopfhörern stark variieren kann. Daher empfiehlt es sich, vor dem Anschluss der Kopfhörer an das Radio den Lautstärkepegel auf einen niedrigen Wert einzustellen. Zudem ist es ratsam, die Lautstärke vor dem Herausziehen des Kopfhörersteckers herunterzudrehen.



### VORSICHT:

Ein überhöhter Schalldruck von Ohr- oder Kopfhörern kann zu Gehörschädigungen führen.

### USB-Buchse zum Laden von Smartphones

#### HINWEIS:

Während des Empfangs von AM-Sendern ist das Laden von USB-Geräten nicht möglich.

Das Radio verfügt über eine USB-Buchse, die ausschließlich für das Laden von Smartphones und ähnlichen Geräten vorgesehen ist.

Die Ladezeit kann variieren und in einigen Fällen mehr Zeit in Anspruch nehmen als bei Verwendung des mit dem Smartphone gelieferten Ladegeräts des Herstellers.

1. Schließen Sie Ihr Smartphone an die USB-Ladebuchse auf der linken Seite des Radios an.
2. Der Ladevorgang bei Ihrem Smartphone beginnt. Hinweis: der Ladevorgang kann im FM-, Bluetooth®- und AUX-IN-Modus durchgeführt werden.
3. Entfernen Sie das USB-Kabel, sobald Ihr Smartphone geladen ist.



### VORSICHT:

Manche USB-Geräte können ausschließlich mittels eines speziellen Verfahrens geladen werden.

Informieren Sie sich, bevor Sie Ihr Gerät zu laden versuchen.

- Eventuell ist das Laden einiger USB-Geräte über das Ladegerät nicht möglich.
- Wenn die USB-Buchse nicht verwendet wird bzw. der Ladevorgang abgeschlossen ist, entfernen Sie das USB-Kabel und schließen Sie die Abdeckung.
- Verbinden Sie das Gerät nicht über die USB-Buchse mit einer Stromquelle. Anderenfalls besteht Brandgefahr. Der USB-Anschluss ist ausschließlich zum Laden von Geräten mit niedrigerer Spannung vorgesehen. Schließen Sie stets die Abdeckung des USB-Anschlusses, wenn kein Gerät mit niedrigerer Spannung geladen wird.
- Führen Sie keine Nägel, Drähte o.ä. in den USB-Stromversorgungsanschluss ein. Anderenfalls kann es durch einen Kurzschluss zu Rauchentwicklung oder Brandgefahr kommen.
- Verbinden Sie diese USB-Buchse nicht mit dem USB-Anschluss Ihres PCs, da dies höchstwahrscheinlich den Ausfall beider Geräte zur Folge hat.
- Verwenden Sie die USB-Buchse niemals im Regen bzw. bei feuchten Bedingungen, um ein Eindringen von Feuchtigkeit in das Radio zu vermeiden. Halten Sie die Gummiabdeckung auf der Geräterückseite unter derartigen Bedingungen stets gut geschlossen.

### LED-Leuchte

Das Radio ist auf der Vorderseite mit einer langlebigen LED-Leuchte ausgestattet. Drücken Sie die Lichttaste, um die LED-Leuchte ein- und auszuschalten.



### VORSICHT:

SEHEN SIE NICHT IN DEN STRAHL.



**HINWEIS:**

Wenn das Gerät nicht betätigt wird, beginnt die Leuchte nach 10 Minuten zu blinken. Eine Minute später schaltet sie sich aus.

## V. WARTUNG

Das Gerät nur mit einem trockenen, weichen Lappen abwischen. Verwenden Sie zum Reinigen keine feuchten Lappen oder flüchtige Lösungsmittel wie Farbverdünner oder Benzin.

Falls Wasser in das Gerät oder das Batterie-/Akkupack eindringt, lassen Sie umgehend das Wasser ablaufen und die Teile trocknen. Entfernen Sie sorgfältig jeglichen Staub oder Eisenfeilspäne, die sich im Gerät angesammelt haben. Sollten Sie Probleme mit dem Betrieb des Geräts haben, konsultieren Sie die nächste autorisierte Kundendienststelle.

## VI. ZUBEHÖR

**Akku**

- Siehe Technische Daten.

**Akku-Ladegerät**

- Für Nachfragen wenden Sie sich bitte an Ihren Fachhändler.

**HINWEIS:**

Akku und Ladegerät sind in diesem Satz nicht enthalten.

**Netzteil für EU**

- WEY37A2K7658

**Netzteil für GB**

- WEY37A2K7659

**Netzteil für Australien/Neuseeland**

- WEY37A2K7650

**[Akku]****Für richtigen Gebrauch des Akkus****Li-Ion-Akku [Fig. 4]**

- Die Akkus besitzen eine begrenzte Nutzungsdauer.
- Um eine möglichst lange Lebensdauer des Li-Ion-Akkus zu erzielen, lagern Sie ihn nach dem Gebrauch, ohne ihn aufzuladen.
- Achten Sie beim Laden des Akkus darauf, dass die Kontakte am Ladegerät frei von Fremdstoffen, wie z. B. Staub und Wasser usw., sind. Reinigen Sie die Kontakte vor dem Laden des Akkus, falls Fremdstoffe auf

den Kontakten vorhanden sind.

Die Lebensdauer der Akkukontakte kann durch Anhaften von Fremdstoffen, wie z. B. Staub und Wasser usw., während des Betriebs beeinträchtigt werden.

- Wenn Sie den Akku nicht benutzen, halten Sie ihn von Metallgegenständen fern: Büroklammern, Münzen, Schlüssel, Nägel, Schrauben oder andere kleine Metallgegenstände können die Kontakte kurzschließen.
- Das Kurzschließen der Akkukontakte kann Funken, Verbrennungen oder einen Brand verursachen.
- Sorgen Sie bei Benutzung des Akkus für ausreichende Belüftung des Arbeitsplatzes.
- Wenn das Batterie-/Akkupack vom Hauptgerät abgenommen wird, ist die Batterie-/Akkupackabdeckung sofort anzubringen, um zu verhindern, dass die Batterie-/Akkukontakte durch Staub oder Schmutz verunreinigt werden und ein Kurzschluss verursacht wird.

### **VORSICHT:**

- Zum Schutz des Motors und des Akkus müssen beim Betrieb die folgenden Punkte beachtet werden.
- Wenn heiß werden, wird die Schutzfunktion aktiviert und der Betrieb von Akku wird eingestellt.

**Für den sicheren Gebrauch**

- Der Akku ist aus Sicherheitsgründen so entworfen, dass er in zwei Schritten eingesetzt werden muss. Vergewissern Sie sich vor der Inbetriebnahme der Maschine, dass der Akku ordnungsgemäß in die Haupteinheit eingesetzt ist.

**[Ladegerät]****Laden**

### **VORSICHT:**

- 1) Das Ladegerät ist nur für den Betrieb mit der elektrischen Standardleistung in Haushalten gedacht, wie auf dem Typenschild angegeben. Laden Sie sie nur mit der auf dem Typenschild des Geräts angegebenen Spannung auf, z. B. 230 V/50 Hz.
- 2) Versuchen Sie nicht, es mit irgendeinem anderen Spannungs- oder Frequenzwert zu verwenden.
- 3) Wenn die Temperatur des Akkupacks auf etwa unter  $-10\text{ °C}$  fällt, wird der Ladevorgang automatisch angehalten, um zu verhindern, dass der Akku abbaut.

- 4) Der Umgebungstemperaturbereich liegt zwischen 0 °C und 40 °C.  
Wenn das Batterie-/Akkupack bei einer Batterie-/Akkutemperatur unter 0 °C benutzt wird, funktioniert das Gerät möglicherweise nicht einwandfrei.
- 5) Verwenden Sie das Ladegerät bei Temperaturen zwischen 0 °C und 40 °C und laden Sie den Akku bei einer Temperatur ähnlich des Akkus selbst auf. (Zwischen den Temperaturen des Akkus und des Ortes des Aufladens sollte kein größerer Unterschied als 15 °C bestehen.)
- 6) Wenn ein kalter Akku (von etwa 0 °C oder weniger) in einem warmen Raum aufgeladen werden soll, lassen Sie den Akku für mindestens eine Stunde in dem Raum und laden Sie ihn auf, wenn er sich auf Raumtemperatur erwärmt hat.
- 7) Den Akku abkühlen lassen, wenn er mehr als 2× hintereinander aufgeladen wurde.
- 8) Stecken Sie Ihre Finger nicht in die Kontaktöffnung, um das Ladegerät festzuhalten oder bei anderen Gelegenheiten.
- 9) Um die Gefahr eines Brandes oder Schadens am Ladegerät zu verhindern.
  - Decken Sie die Entlüftungsöffnungen des Ladegerätes und den Akku nicht ab.
  - Trennen Sie das Ladegerät vom Stromnetz, wenn es nicht benutzt wird.
3. Während des Ladens leuchtet die Ladekontrolllampe. Mit Erreichen der vollen Ladung spricht automatisch eine interne, elektronische Schaltung an, die ein Überladen verhindert.
  - Das Laden beginnt nicht, solange das Batterie-/Akkupack noch heiß ist (wie z.B. unmittelbar nach intensivem Gebrauch). Die Bereitschaftslampe blinkt in Orange, bis der Akku abgekühlt ist. Das Laden beginnt dann automatisch.
4. Die Ladekontrolllampe (grün) blinkt langsam, wenn der Akku zu etwa 80% aufgeladen ist.
5. Wenn der Ladevorgang beendet ist, erlischt die grüne Ladekontrolllampe.
6. Falls die Akkutemperatur 0 °C oder weniger beträgt, dauert der Ladevorgang bis zur vollen Aufladung des Akkus länger als die normale Ladezeit.  
Selbst wenn der Akku voll aufgeladen ist, hat er nur etwa 50% der Leistung eines voll aufgeladenen Akkus bei normaler Betriebstemperatur.
7. Wenden Sie sich an einen Vertragshändler, falls die Ladekontrolllampe (grün) nicht erlischt.
8. Wird ein voll aufgeladener Akku erneut in das Ladegerät eingesetzt, leuchtet die Ladekontrolllampe auf. Nach einigen Minuten erlischt die grüne Ladekontrolllampe.

**HINWEIS:**

Beim Kauf ist Ihr Akku nicht voll aufgeladen. Laden Sie daher den Akku vor Gebrauch auf.

Ladevorgang









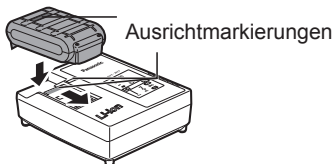







1. Ladegerät an Wandsteckdose anschließen.

**HINWEIS:**

Beim Einführen des Steckers in die Netzsteckdose kann es zu Funkenbildung kommen. Dies stellt jedoch kein Sicherheitsrisiko dar.

2. Setzen Sie den Akku fest in das Ladegerät ein.
  1. Die Ausrichtmarkierungen ausrichten, und den Akku in das Dock des Ladegerätes einsetzen.
  2. In Pfeilrichtung nach vorn schieben.



		Ladevorgang ist abgeschlossen. (Volle Ladung.)
		Der Akku ist zu etwa 80% aufgeladen.
		Ladevorgang läuft.
		Das Ladegerät ist an eine Netzsteckdose angeschlossen. Ladebereitschaft hergestellt.
 (Grün)	 (Orange)	Ladezustandslampe. Links: Grün Rechts: Orange wird angezeigt.
		Akku ist kalt. Der Akku wird langsam geladen, um seine Belastung zu reduzieren.
		Der Akku ist warm geworden. Der Ladevorgang beginnt wieder, wenn die Temperatur des Akkus gefallen ist. Beträgt die Temperatur des Akkus -10 °C oder weniger, beginnt die Ladekontrolllampe (orange) ebenfalls zu blinken. Der Ladevorgang beginnt, wenn die Temperatur des Akkus steigt.
		Keine Ladung möglich. Verstaubt oder Defekt des Akkus.

 Erlischt

 Leuchtet

 Blinkt

**Batterie-Recycling**

**ACHTUNG:**

Um Umweltschutz und Material-Recycling zu gewährleisten, müssen Sie die Batterie zur örtlichen Entsorgungsstelle bringen, falls eine solche in Ihrem Land vorhanden ist.

**Benutzerinformation zur Sammlung und Entsorgung von veralteten Geräten und benutzten Batterien**



Diese Symbole auf den Produkten, Verpackungen und/oder Begleitdokumenten bedeuten, dass benutzte elektrische und elektronische Produkte und Batterien nicht in den allgemeinen Hausmüll gegeben werden sollen. Bitte bringen Sie diese alten Produkte und Batterien zur Behandlung, Aufarbeitung bzw. zum Recycling gemäß Ihrer Landesgesetzgebung und den Richtlinien 2012/19/EG und 2006/66/EG zu Ihren zuständigen Sammelpunkten. Indem Sie diese Produkte und Batterien ordnungsgemäß entsorgen, helfen Sie dabei, wertvolle Ressourcen zu schützen und eventuelle negative Auswirkungen auf die menschliche Gesundheit und die Umwelt zu vermeiden, die anderenfalls durch eine unsachgemäße Abfallbehandlung auftreten können. Wenn Sie ausführlichere Informationen zur Sammlung und zum Recycling alter Produkte und Batterien wünschen, wenden Sie sich bitte an Ihre örtlichen Verwaltungsbehörden, Ihren Abfallentsorgungsdienstleister oder an die Verkaufseinrichtung, in der Sie die Gegenstände gekauft haben. Gemäß Landesvorschriften können wegen nicht ordnungsgemäßer Entsorgung dieses Abfalls Strafgeelder verhängt werden.

**Für Geschäftskunden in der Europäischen Union**

Bitte treten Sie mit Ihrem Händler oder Lieferanten in Kontakt, wenn Sie elektrische und elektronische Geräte entsorgen möchten. Er hält weitere Informationen für sie bereit.

**[Informationen zur Entsorgung in anderen Ländern außerhalb der Europäischen Union]**

Dieses Symbol ist nur in der Euro-päischen Union gültig. Bitte treten Sie mit Ihrer Gemeindeverwaltung oder Ihrem Händler in Kontakt, wenn Sie dieses Produkt entsorgen möchten, und fragen Sie nach einer Entsorgungsmöglichkeit.

# VII. TECHNISCHE DATEN

DE

## [HAUPTGERÄT]

Netzteil		DC12 V/1500 mA, Kontaktstift positiver Pol
Batterie/Akku		Reserve: 2 × UM-3 (Größe AA)
		Hauptbatterie/-akku: DC14,4 V/18 V
Bluetooth®	QD ID	58625
	Version	4,0
	Profile	A2DP/SCMS-T
	EIRP-LEISTUNG (MAX.)	2,48 dBm
	Sendeleistung	Klasse 2 (2,5 mW)
	Sendereichweite	Ca. 10 m (variiert abhängig von den Nutzungsbedingungen)
	Unterstützter Codec	SBC
Frequenzbereich		FM 87,5 -108 MHz (0,05 MHz/Schritt)
		AM (MW) 522 -1629 kHz (9 kHz/Schritt)
Lautsprecher		2 × 3,5 Zoll, 8 Ω
Sendeleistung		Bei Verwendung des mitgelieferten Netzteils: 2 × 1,7 W Bei Verwendung eines 14,4 V-Batterie-/Akkupacks: 2 × 2,6 W Bei Verwendung eines 18 V-Batterie-/Akkupacks: 2 × 4,5 W
Eingangsbuchse		3,5 mm/Max. 2 V/Stereo (AUX-IN)
Ausgangsbuchse		USB: DC-OUT 5 V/1 A Kopfhörer: 3,5 mm/3 Ω/150 mV/Stereo
Antennensystem		FM: biegbare Antenne
		AM: Stabantenne
Abmessungen (B × H × T)		344 mm × 280 mm × 239 mm
Gewicht		4,7 kg (mit EY9L54)/4,0 kg (nur Hauptgerät)
Energieverbrauch		Max. 7 W 0,12 W (Standby-Modus)

## [AKKU]

Modellnr.	EY9L47	EY9L52	EY9L53	EY9L54
Akku	Li-Ionen-Batterie/-Akku			
Akkuspannung	14,4 V DC (3,6 V × 4 Zellen)	18 V DC (3,6 V × 5 Zellen)	18 V DC (3,6 V × 5 Zellen)	18 V DC (3,6 V × 10 Zellen)
Betriebsdauer bei 50 W+50 W (FM-Empfang)	Ca. 11 Std.	Ca. 11 Std.	Ca. 17 Std.	Ca. 27 Std.

## Ökodesign-Informationen - Externes Netzteil - EU/1782/2019

Name oder Warenzeichen des Herstellers, kommerzielle Registrierungsnummer und Adresse	Hergestellt von: Panasonic Corp. Kadoma, Osaka, Japan EU-Vertreter: Panasonic Marketing Europe GmbH, Panasonic Testing Centre, Winsbergring 15, 22525 Hamburg, Deutschland: HRB 13178		
Modellbezeichnung	WEY37A2K7658, WEY37A2K7659		
Eingangsspannung	WECHSELSTROM 230		V
Eingangswechselstromfrequenz	50		Hz
Ausgangsspannung	GLEICHSTROM 12,0		V
Ausgangsstrom	1,5		A
Ausgangsleistung	18,0		W
Durchschnittliche Effizienz	89,16		%
Effizienz bei geringer Last (10%)	85,96		%
Lastfreier Stromverbrauch	0,1		W

## [AKKU-LADEGERÄT]

Modellnr.	EY0L82			
Nennwert	Siehe Leistungsschild auf der Unterseite des Ladegerätes.			
Gewicht	0,93 kg			
Ladezeit	EY9L47	EY9L52	EY9L53	EY9L54
	Nutzbar: 35 min.	Nutzbar: 35 min.	Nutzbar: 45 min.	Nutzbar: 65 min.
	Voll: 40 min.	Voll: 40 min.	Voll: 60 min.	Voll: 80 min.

**HINWEIS:** Diese Tabelle kann Modelle enthalten, die möglicherweise in Ihrem Wohngebiet nicht angeboten werden.  
Bitte nehmen Sie auf den neusten Generalkatalog Bezug.  
Name und Adresse des Händlers entnehmen Sie bitte der beiliegenden Garantiekarte.

# VIII. Lizenzen

DE

- Die Wortmarke Bluetooth® und die Bluetooth®-Logos sind eingetragene Warenzeichen der Bluetooth SIG, Inc. und werden von der Panasonic Corporation unter Lizenz verwendet. Andere Markenzeichen und Markennamen sind Schutzmarken der jeweiligen Eigentümer.
- Die verschiedenen Namen, Firmen- und Produktnamen in diesem Handbuch sind Warenzeichen oder eingetragene Warenzeichen der jeweiligen Firmen. Bitte beachten Sie, dass einige TM- oder ®-Symbole in diesem Dokument weggelassen wurden.

## Informationen zu Bluetooth®

Panasonic übernimmt keinerlei Verantwortung für während einer drahtlosen Übertragung kompromittierte Daten und/oder Informationen.

### ■ Verwendetes Frequenzband

Dieses System nutzt das 2,4 GHz-Frequenzband.

### ■ Zertifizierung dieses Geräts

- Dieses System erfüllt gewisse Frequenzbeschränkungen und wurde in Übereinstimmung mit den Frequenzvorschriften zertifiziert. Daher ist keine Funkgenehmigung erforderlich.
- Die nachfolgend aufgeführten Handlungen sind in einigen Ländern strafbar:
  - Auseinandernehmen oder Modifizieren des Geräts
  - Entfernen der Spezifikationsinformationen

### ■ Nutzungseinschränkungen

- Die Möglichkeit der drahtlosen Übertragung von und/oder Verwendung mit allen Bluetooth®-fähigen Geräten kann nicht garantiert werden.
- Alle Geräte müssen den Standards der Bluetooth SIG, Inc. entsprechen.
- Abhängig von den Spezifikationen und Einstellungen eines Geräts ist eine Verbindung evtl. nicht möglich bzw. können einige Funktionen anders ausfallen.
- Dieses System unterstützt Bluetooth®-Sicherheitsfunktionen. Je nach Betriebsumgebung und oder Einstellungen ist diese Sicherheit jedoch möglicherweise nicht ausreichend. Gehen Sie bei der drahtlosen Übertragung von Daten an dieses System vorsichtig vor.
- Die Übertragung von Daten von diesem System an ein Bluetooth®-Gerät ist nicht möglich.

### ■ Verwendungsbereich

Verwenden Sie dieses Gerät in einem Radius von maximal 10 m.

Die Sendereichweite kann abhängig von der Umgebung, Hindernissen oder funkttechnischen Störungen geringer ausfallen.

### ■ Funktechnische Störungen von anderen Geräten

- Dieses System funktioniert evtl. nicht ordnungsgemäß und es können aufgrund von Radiowelleninterferenzen Probleme wie Störgeräusche oder Tonsprünge auftreten, wenn sich das Hauptgerät zu dicht bei anderen Bluetooth®-Geräten oder Geräten befindet, die das 2,4 GHz-Band nutzen.
- Dieses System funktioniert evtl. nicht ordnungsgemäß, wenn die Radiowellen einer nahegelegenen Sendestation o.ä. zu stark sind.

### ■ Bestimmungsgemäßer Gebrauch

- Dieses System ist ausschließlich zum normalen, allgemeinen Gebrauch bestimmt.
- Verwenden Sie dieses System nicht in der Nähe von Geräten bzw. in Umgebungen, die empfindlich gegenüber Funkstörungen sind (z.B. Flughäfen, Krankenhäuser, Labore usw.)

## Konformitätserklärung (DoC)

„Panasonic Corporation“

bestätigt hiermit, dass dieses Produkt den grundlegenden



Anforderungen und den weiteren zutreffenden Vorgaben der Richtlinie 2014/53/EU entspricht.

Kunden können eine Kopie der Original-Konformitätserklärung zu unseren RED-Produkten von unserem KE-Server herunterladen:

<https://www.ptc.panasonic.eu/>

Kontaktadresse des zugelassenen Vertragsbüros:

Panasonic Marketing Europe GmbH, Panasonic Testing Centre, Winsberggring 15, 22525 Hamburg, Deutschland: HRB 13178

Cet appareil avec les caches complètement fermés et fonctionnant sur bloc batterie satisfait aux indices de protection IP adaptés basés sur les réglementations CEI.

### **Définitions des codes IP**

IP6X : Pas de pénétration de poussière (dans le cas où de la poudre de talc de moins de 75 µm pénètre à l'intérieur de l'outil)

IPX4 : L'eau projetée contre l'appareil de toutes les directions ne doit pas avoir d'effets nuisibles (L'appareil est conçu pour fonctionner dans le cas où environ 4,3 l/min d'eau à température normale est projetée dessus pendant 10 minutes depuis plusieurs directions au moyen de plusieurs lances à environ 1 mètre de distance).

#### **REMARQUE :**

Ceci ne couvre pas l'« adaptateur secteur » fourni.

### **GARANTIE LIMITÉE**

Le code IP64 rend possible un impact minimum d'eau et de poussière sur cet outil, mais il n'en garantit pas les performances dans de telles conditions.

Veuillez lire la notice d'utilisation et de sécurité pour plus de détails quant à un fonctionnement approprié.

# **I. AVERTISSEMENTS GÉNÉRAUX DE SÉCURITÉ**

## **⚠ AVERTISSEMENT**

**Veuillez lire tous les avertissements de sécurité et toutes les instructions. Si les avertissements et les instructions ne sont pas observés, cela peut entraîner une électrocution, un incendie et/ou des blessures graves.**

**Conservez tous les avertissements et les instructions pour référence ultérieure.**

**Lisez et observez tous les avertissements de sécurité et les instructions fournis avec le chargeur Panasonic, le module Batterie autonome ou cet appareil que vous avez acheté séparément.**

- a) **N'utilisez pas cet appareil dans des atmosphères explosives, comme en présence de liquides, de gaz ou de poussières inflammables.**
- b) **N'exposez pas cet appareil à la pluie ou à l'humidité.**  
La pénétration de l'eau dans cet appareil augmentera le risque de choc électrique.
- c) **Ne vous mettez pas en déséquilibre. Gardez une bonne prise au sol et votre équilibre à tout moment.**  
Cela permet de mieux contrôler cet appareil dans des situations imprévues.
- d) **N'utilisez pas cet appareil si l'interrupteur ne l'allume ni l'éteint correctement.**  
Tout appareil qui ne peut pas être contrôlé par l'interrupteur est dangereux et doit être réparé.
- e) **Rangez cet appareil hors de la portée des enfants et ne permettez pas à des personnes non familiarisées avec cet appareil ou ces instructions de le manipuler.**
- f) **N'effectuez la recharge qu'avec le chargeur spécifié par le fabricant.**  
Un chargeur convenant à un bloc de batterie peut entraîner un risque d'incendie lorsqu'un autre bloc de batterie est utilisé.
- g) **Utilisez cet appareil uniquement avec des modules de batterie autonome spécialement conçus à cet effet.**  
L'utilisation de tout autre bloc de batterie peut entraîner un risque de blessure et d'incendie.

- h) Lorsqu'un bloc de batterie n'est pas utilisé, gardez-le éloigné d'objets métalliques comme agrafes, pièces de monnaie, clés, clous, vis ou tout autre petit objet métallique pouvant établir une connexion entre les deux bornes.**

Si les bornes de la batterie sont mis en court-circuit, cela peut entraîner des brûlures ou un incendie.

- i) Si elle est malmenée, du liquide peut s'échapper de la batterie. Evitez tout contact. Si un contact accidentel se produit, rincez à l'eau. Si du liquide entre en contact avec les yeux, consultez un médecin.**

Le liquide éjecté de la batterie peut entraîner des irritations ou des brûlures.

- j) Faites réparer votre appareil par un réparateur qualifié en n'utilisant que des pièces de rechange identiques.**









Cela garantira le maintien de la sécurité de cet appareil.

- L'emploi d'un accessoire non recommandé peut se traduire par un risque d'incendie, de décharge électrique ou de blessure.

## II. CONSIGNES DE SÉCURITÉ SUPPLÉMENTAIRES

### AVERTISSEMENT

- Prenez soin de ne pas augmenter le volume à mesure que votre ouïe s'adapte.
- N'utilisez pas ce produit pendant une période prolongée et faites toujours des pauses pour reposer vos oreilles.
- Si vous éprouvez une gêne dans les oreilles, cessez d'utiliser l'appareil et consultez un médecin.
- Ne placez pas d'objets lourds sur cet appareil et ne montez pas dessus.
- Ne placez pas cet appareil sur une surface instable ou dans une position instable.
- Les enfants ne doivent pas jouer avec l'appareil.
- Ne mettez pas le volume trop fort lorsque vous utilisez un casque ou des écouteurs.
- Veillez impérativement à faire une copie de sauvegarde des données enregistrées dans l'appareil connecté à cette radio afin d'empêcher la perte de données en cas de panne de l'appareil.

Symbole	Signification
 	Pour réduire les risques de blessures, l'utilisateur doit lire et comprendre le mode d'emploi.
	Pour l'utilisation à l'intérieur seulement
	Polarité du connecteur d'alimentation CC
	Marquage d'efficacité énergétique
	Courant continu
	Courant alternatif
	Équipement de Classe II à double isolation



## **AVERTISSEMENT pour le chargeur et la batterie autonome**

- N'utilisez que les batteries autonomes de Panasonic car elles sont conçues pour cet outil rechargeable.
- Panasonic décline toute responsabilité en cas de dommage ou d'accident causé par l'utilisation d'une batterie autonome recyclée et d'une batterie autonome de contrefaçon.
- Ne mettez pas la batterie autonome dans le feu, ne la placez pas près d'une source de chaleur excessive.
- N'enfoncez pas de clou ou autre dans la batterie autonome, ne la secouez pas, ne la démontez pas, n'essayez pas de la modifier.
- Ne mettez pas d'objets métalliques en contact avec les bornes de la batterie autonome.
- Ne placez pas la batterie autonome dans le même contenant que des clous ou des objets métalliques semblables.
- Ne chargez pas la batterie autonome dans un endroit où la température est élevée, comme près d'un feu ou au contact direct des rayons du soleil.  
Sinon la batterie pourrait surchauffer, s'enflammer ou exploser.
- N'utilisez jamais un autre chargeur pour charger la batterie autonome. Sinon la batterie pourrait fuir, surchauffer ou exploser.
- Après avoir retiré le bloc batterie de ce produit ou du chargeur, remettez toujours le couvercle du bloc batterie en place. Sinon, les contacts de la batterie peuvent se mettre en court-circuit, entraînant le risque d'un incendie.
- Si la batterie autonome s'est détériorée, la remplacer par une batterie neuve.  
L'utilisation prolongée d'une batterie autonome endommagée peut provoquer des dégagements de chaleur, un départ de feu ou l'explosion de la batterie.
- Si vous détectez des anomalies, cessez immédiatement d'utiliser l'appareil et contactez le revendeur auprès duquel vous avez acheté le produit.

- N'utilisez pas la batterie autonome Li-ion dont la température est inférieure à 0 °C ou supérieure à 40 °C.  
Cela peut entraîner un dysfonctionnement de l'unité principale. Laissez la Batterie autonome à température ambiante pendant plus d'une heure pour ajuster sa température.
- Ne rangez pas le chargeur et la batterie à un endroit où la température peut atteindre ou dépasser 50 °C (sous un abri métallique, ou dans une voiture en été); cela pourrait provoquer une détérioration de la capacité de la batterie.
- Ne jetez pas une batterie dans le feu ou dans un four chaud, ou n'écrasez pas ou ne découpez pas mécaniquement une batterie, cela pourrait provoquer une explosion.
- Ne laissez pas une batterie dans un environnement aux températures extrêmement élevées qui pourrait provoquer une explosion ou une fuite de liquide ou de gaz inflammable.
- Risque d'incendie ou d'explosion si la batterie est remplacée par une batterie de type incorrect.

# III. MONTAGE

## Mise en place des piles

FR

### REMARQUE :

Si les piles sont retirées à la fois du compartiment du bloc batterie principal et du compartiment de la pile de sauvegarde, l'initialisation aura lieu trois minutes après.

## Mise en place des piles de sauvegarde

[Fig. 1]

1. Tirez sur le verrou du compartiment des piles pour dégager le compartiment des piles. Vous trouverez le compartiment des piles principales et le compartiment de la pile de sauvegarde.
2. Retirez le couvercle du compartiment de la pile de sauvegarde et insérez deux piles neuves UM-3 (format AA). Respectez la polarité des piles indiquée dans le compartiment. Remettez le couvercle en place.

### REMARQUE :

- La radio peut être utilisée sans connecter la pile de sauvegarde.
- Conserver des piles de sauvegarde à l'intérieur du compartiment empêche de perdre les données mémorisées dans les préséglages.

### MISE EN GARDE :

- N'utilisez pas de piles autres que celles spécifiées (UM-3).
- Retirez les piles si vous prévoyez de ne pas utiliser le produit pendant une période prolongée.
- N'utilisez pas ensemble des piles neuves et usagées ou des piles de types différents.

Une utilisation incorrecte des piles peut être à l'origine d'une fuite des piles, d'un dégagement de chaleur, d'un incendie ou d'une explosion.

En cas de fuite du liquide des piles, portez une attention particulière aux mesures de sécurité suivantes.

- Ne touchez en aucun cas le liquide s'échappant des piles les mains nues, sous peine de provoquer une inflammation de la peau ou des blessures.
- Si le liquide pénètre dans les yeux, vous pourriez devenir aveugle.
- Essayez complètement toute trace de liquide échappé des piles.

## Fixation/Retrait du bloc batterie principal

[Fig. 2]

1. Après avoir inséré les piles, mettez en place le bloc batterie principal sur l'appareil principal. Insérez-le à fond jusqu'à ce que vous entendiez un dé clic. Vous trouverez les blocs batterie adaptés à cette radio dans les Spécifications.
2. Pour retirer le bloc batterie, sortez la pile du compartiment.
3. Ramenez le verrou du compartiment des piles à sa position initiale.

## Indicateur de faible capacité de la pile

1. Une puissance réduite, une déformation du son et un son saccadé ou une indication de faible capacité de la pile () apparaissant sur l'affichage sont tous des signes que le bloc batterie principal doit être remplacé.

**REMARQUE :** Le bloc batterie ne peut pas être chargé par l'intermédiaire de l'adaptateur secteur fourni.

2. Lorsque la pile principale est retirée et que l'indication de faible capacité de la pile () clignote et qu'un « E » apparaît sur l'affichage, cela indique que le moment est venu de remplacer les piles de sauvegarde.

## Utilisation de l'antenne souple [Fig. 3]

Redressez l'antenne souple.

### MISE EN GARDE :

L'antenne souple ne fonctionne que dans un seul sens.

Si vous la pliez avec force, vous risquez de la casser ou de vous blesser.

## Utilisation de l'adaptateur secteur fourni

### MISE EN GARDE :

- **Débranchez la prise de l'adaptateur secteur de l'unité principale lorsque vous utilisez la batterie autonome.** L'alimentation ne sera pas activée si la prise de l'adaptateur secteur est connectée à l'unité principale, même si la batterie autonome est montée.
- **L'adaptateur secteur est utilisé comme dispositif de déconnexion.** Lors de l'utilisation d'un adaptateur CA, la prise de courant doit être installée à proximité de l'équipement et doit être facilement accessible.

Retirez le cache en caoutchouc et insérez la fiche de l'adaptateur dans l'entrée DC sur le côté droit de la radio. Branchez l'adaptateur dans une prise secteur standard. Dès que vous connectez l'adaptateur, le bloc batterie est automatiquement déconnecté. Débranchez l'adaptateur secteur du courant lorsque vous ne l'utilisez pas.

**REMARQUE :**

- Le son est légèrement plus bas lorsque vous utilisez un adaptateur secteur plutôt qu'un bloc batterie.
- En cas de brouillage de la bande AM du fait de l'adaptateur, éloignez la radio de son adaptateur secteur de plus de 30 cm.
- Si l'adaptateur secteur et la batterie sont utilisés simultanément, l'adaptateur secteur aura priorité pour alimenter l'appareil. Dans ce cas, la charge du bloc batterie ne sera pas utilisée.
- Cet appareil ne dispose pas de fonction de charge. Si vous faites fonctionner l'appareil à la fois avec l'adaptateur secteur et le bloc batterie, le bloc batterie ne se chargera pas.
- L'adaptateur secteur est conçu uniquement pour ce produit et ne doit pas être utilisé avec d'autres appareils. Par ailleurs, n'utilisez pas l'adaptateur secteur d'un autre appareil avec ce produit.

## IV. FONCTIONNEMENT

### Fonctionnement de la radio – Syntonisation AM/FM par balayage

**REMARQUE :**

Si le signal de réception est faible, essayez de modifier l'orientation de la radio ou de l'antenne.

1. Appuyez longuement sur le bouton d'alimentation pour allumer la radio.
2. Appuyez sur le bouton de source jusqu'à ce que « AM » ou « FM » apparaisse.
3. Appuyez sur le bouton de réglage de la syntonisation pour lancer la recherche automatique. La radio balaiera la bande AM/FM à partir de la fréquence actuellement affichée et s'arrêtera automatiquement lorsqu'elle trouvera une station ayant une force de signal suffisante.
4. Au bout de quelques secondes, l'affichage s'actualisera. L'affichage indiquera la fréquence du signal trouvé.
5. Pour trouver une autre station, appuyez à nouveau sur le bouton de réglage de la syntonisation.
6. Une fois la fin de la gamme d'ondes atteinte, la radio recommence la recherche depuis l'extrémité opposée.
7. Tournez le bouton du volume pour régler le niveau sonore à votre guise.
8. Pour éteindre la radio, appuyez longuement sur le bouton d'alimentation.

### Syntonisation manuelle – AM/FM

1. Appuyez longuement sur le bouton

d'alimentation pour allumer la radio.

2. Appuyez sur le bouton de source jusqu'à ce que « AM » ou « FM » apparaisse.
3. Tournez le bouton de réglage de la syntonisation pour rechercher une station.
4. Une fois la fin de la gamme d'ondes atteinte, la radio recommence la recherche depuis l'extrémité opposée.
5. Utilisez le bouton du volume pour régler le niveau sonore à votre guise.

### Préréglage des stations en mode AM/FM

Il y a 6 stations pré réglées pour chaque bande AM et FM. Elles sont utilisées de la même façon pour chaque gamme d'ondes.

1. Syntonisez sur la station de radio souhaitée comme décrit précédemment.
2. Appuyez longuement sur le bouton de pré réglage souhaité (1 à 6) jusqu'à ce que la radio émette un bip. Par exemple, « M1 » apparaît à côté de la fréquence. La station est mémorisée au moyen du numéro de pré réglage. Répétez cette procédure pour les pré réglages restants à votre guise. Les stations pré réglées déjà mémorisées peuvent être remplacées en procédant comme indiqué ci-dessus au besoin.

### Rappel d'une station pré réglée en mode AM/FM

1. Appuyez sur le bouton de source jusqu'à ce que « AM » ou « FM » apparaisse.
2. Appuyez momentanément sur le bouton de pré réglage souhaité pour que la radio se syntonise sur une des stations mémorisées dans les pré réglages.

### FM stéréo/mono ————— FM

Si le signal de la station de radio FM que vous écoutez est faible, vous pourrez entendre un sifflement. Il est possible de réduire ce sifflement en obligeant la radio à lire la station en mono plutôt qu'en stéréo.

1. Appuyez sur le bouton de source pour sélectionner la bande FM et syntonisez sur la station FM de votre choix comme indiqué précédemment.
2. Appuyez longuement sur le bouton de réglage de la syntonisation pour accéder au réglage du menu.
3. Tournez le bouton de réglage de la syntonisation jusqu'à ce que « FM » apparaisse sur l'affichage et appuyez dessus pour valider le réglage. Si le réglage est ST (stéréo), appuyez sur le bouton de réglage de la syntonisation pour basculer sur le mode MN (mono) afin de réduire le sifflement. Appuyez sur le bouton de réglage de la syntonisation pour sélectionner l'option.

## Écoute de musique via le streaming

### Bluetooth® BT

Vous devez procéder au pairage de votre périphérique Bluetooth® avec la radio avant de pouvoir les lier automatiquement pour lire ou écouter en streaming la musique Bluetooth® par la radio. Le pairage créé un lien permanent entre les deux appareils pour qu'ils puissent se reconnaître.

#### Premier pairage de votre périphérique Bluetooth®

1. Appuyez sur le bouton de source jusqu'à ce que « BT » apparaisse. **READY** apparaîtra sur l'affichage et l'icône Bluetooth®  clignotera sur l'affichage.
2. Activez Bluetooth® sur votre périphérique conformément à son mode d'emploi pour permettre la procédure de pairage.
3. Appuyez sur le bouton de pairage Bluetooth® et **PAIR** apparaîtra sur l'affichage. Vous pouvez lancer la recherche de la radio sur votre périphérique Bluetooth®. Une fois que « EY37A2 » apparaît sur votre périphérique Bluetooth®, appuyez sur l'élément dans la liste Bluetooth® et il se liera avec la radio.
4. Une fois connectés, l'icône Bluetooth®  restera allumée sur l'affichage. Vous pouvez à présent écouter la musique sur votre périphérique Bluetooth® via la radio.

#### REMARQUE :

- Si « EY37A2 » apparaît dans la liste de périphériques Bluetooth®, mais votre périphérique ne peut pas se connecter avec, supprimez l'élément de la liste et recommencez le pairage du périphérique avec la radio en suivant les étapes décrites précédemment.
- La plage de bon fonctionnement entre la radio et le périphérique pairé est d'environ 10 mètres. Tout obstacle entre la radio et le périphérique peut réduire la plage de fonctionnement.
- Les performances de la connectivité Bluetooth® peuvent varier selon les périphériques Bluetooth® connectés. Consultez les capacités Bluetooth® de votre périphérique avant de le connecter à la radio. Toutes les fonctionnalités peuvent ne pas être prises en charge sur certains périphériques Bluetooth® pairés.

#### Lecture de périphériques précédemment pairés

Cet appareil peut mémoriser un maximum de 8 ensembles de périphériques pairés. Lorsque la mémoire dépasse cette quantité, le périphérique pairé en tout premier est remplacé sur la radio.

Si votre périphérique Bluetooth® a déjà été pairé avec l'appareil, celui-ci le mémorisera et essaiera de se reconnecter automatiquement avec le dernier périphérique en mémoire connecté. Si le dernier périphérique connecté n'est pas disponible, la radio essaiera de se connecter au deuxième dernier périphérique, et ainsi de suite.

#### Effacement de la mémoire du périphérique pairé

Appuyez longuement sur le bouton de pairage Bluetooth® pendant environ 7 secondes jusqu'à ce que vous entendiez une double tonalité. La radio efface tous les périphériques de sa mémoire et devient disponible.

#### Déconnexion du périphérique Bluetooth®

Appuyez longuement sur le bouton de pairage Bluetooth® jusqu'à ce que la radio émette un bip pour se déconnecter du périphérique Bluetooth®. L'icône Bluetooth® clignotera sur l'affichage indiquant que la radio est à nouveau disponible pour le pairage.

#### Horloge et alarmes

##### Réglage du format de l'horloge TIM

L'affichage de l'horloge utilisé en mode de veille et sur les écrans du mode de lecture peut être réglé selon différents formats. Le format sélectionné est alors aussi utilisé pour le réglage des alarmes.

1. Vérifiez que la radio est allumée. Appuyez longuement sur le bouton de réglage de la syntonisation pour accéder au menu avancé du mode actuel.
2. Tournez le bouton de réglage de la syntonisation jusqu'à ce que « TIM » apparaisse sur l'affichage et appuyez dessus pour valider le réglage.
3. Tournez le bouton de réglage de la syntonisation pour sélectionner le format 12 heures ou 24 heures. Appuyez sur le bouton de réglage de la syntonisation pour confirmer votre choix.

#### REMARQUE :

Si le format 12 heures est choisi, la radio utilisera l'horloge sur 12 heures pour le réglage des alarmes et affichera une horloge sur 12 heures avec l'indication PM en mode de veille.

## Réglage manuel de l'horloge ——— CLK

1. Vérifiez que la radio est allumée. Appuyez longuement sur le bouton de réglage de la syntonisation pour accéder au menu avancé du mode actuel.
2. Tournez le bouton de réglage de la syntonisation jusqu'à ce que « CLK » apparaisse sur l'affichage et appuyez dessus pour valider le réglage. À présent, l'affichage de l'heure se met à clignoter.
3. Tournez le bouton de réglage de la syntonisation pour sélectionner l'heure souhaitée et appuyez dessus pour confirmer le réglage. À présent, l'affichage des minutes se met à clignoter.
4. Tournez le bouton de réglage de la syntonisation pour sélectionner les minutes souhaitées et appuyez dessus pour confirmer le réglage. L'affichage retourne ensuite au menu précédent.

## Réglage du réveil

La radio dispose de deux alarmes réglables pour vous réveiller avec la radio AM/FM ou avec une sonnerie. Vérifiez que l'heure est réglée avant de régler les alarmes.

### a. Réglage du réveil-radio :

1. Vérifiez que la radio est allumée.
2. Appuyez longuement sur le bouton de réveil-radio, le symbole du réveil-radio (<sup>RADIO</sup> ) et l'heure affichée clignoteront suivis d'un bip.
3. Lorsque les chiffres de l'heure clignotent, tournez le bouton de réglage de la syntonisation pour sélectionner l'heure de réveil souhaitée et appuyez dessus pour confirmer le réglage de l'heure.
4. Puis, tournez le bouton de réglage de la syntonisation pour sélectionner les minutes du réveil souhaitées et appuyez dessus pour confirmer le réglage.
5. Lorsque le symbole du réveil-radio clignote, tournez le bouton de réglage de la syntonisation pour sélectionner la bande et la station souhaitées pour le réveil, puis appuyez sur le même bouton pour confirmer la sélection.
6. Tournez le bouton de réglage de la syntonisation pour sélectionner le volume souhaité et appuyez dessus pour confirmer le réglage. Le réglage du réveil-radio est à présent terminé.

### REMARQUE :

Si la station AM/FM sélectionnée pour le réveil-radio n'est pas disponible lorsque l'alarme retentit, le réveil-sonnerie sera utilisé à la place.

## b. Réglage du réveil-sonnerie HWS (signal d'alarme s'amplifiant progressivement) :

1. Vérifiez que la radio est allumée.
2. Appuyez longuement sur le bouton de réveil-sonnerie, le symbole du réveil-sonnerie (<sup>BUZZER</sup> ) et l'heure affichée clignoteront suivis d'un bip.
3. Lorsque les chiffres de l'heure clignotent, tournez le bouton de réglage de la syntonisation pour sélectionner l'heure de réveil souhaitée et appuyez dessus pour confirmer le réglage de l'heure.
4. Puis, tournez le bouton de réglage de la syntonisation pour sélectionner les minutes du réveil souhaitées et appuyez dessus pour confirmer le réglage.
5. Tournez le bouton de réglage de la syntonisation pour sélectionner le volume souhaité et appuyez dessus pour confirmer le volume. Le réglage du réveil-sonnerie est à présent terminé.

### Lorsque l'alarme retentit

Pour annuler une alarme en cours, appuyez sur le bouton d'alimentation.

### Désactivation/Annulation des alarmes

Pour désactiver une alarme active, appuyez sur le bouton de réveil correspondant pour annuler le réglage d'alarme.

## Durée de l'alarme ——— ALM

1. Appuyez longuement sur le bouton de réglage de la syntonisation pour accéder au menu avancé du mode actuel.
2. Tournez le bouton de réglage de la syntonisation jusqu'à ce que « ALM » apparaisse sur l'affichage. Appuyez sur le bouton de réglage de la syntonisation pour valider le réglage.
3. Tournez le bouton de réglage de la syntonisation pour faire défiler les options de 1, 3, 5, 10, 15, 30 à 60 minutes. Arrêtez lorsque l'option souhaitée apparaît sur l'affichage, puis appuyez sur le bouton de réglage de la syntonisation pour confirmer le réglage.

## Snooze ——— SNZ

1. Lorsque l'alarme retentit, appuyez sur n'importe quel bouton autre que le bouton d'alimentation pour interrompre l'alarme. Le symbole de snooze () apparaîtra sur l'affichage.
2. Pour régler les intervalles de répétition de la fonction snooze, appuyez longuement sur le bouton de réglage de la syntonisation pour accéder au menu de réglage.

3. Tournez le bouton de réglage de la syntonisation jusqu'à ce que « SNZ » apparaisse sur l'affichage et appuyez dessus pour valider le réglage. Tournez le bouton de réglage de la syntonisation pour régler les intervalles de répétition de l'alarme parmi les options de 1, 3, 5, 10, 15 minutes ou ARRÊT pour la fonction Snooze.
4. Pour annuler la fonction Snooze pendant l'interruption de l'alarme, appuyez sur le bouton d'alimentation. Pour désactiver la fonction Snooze, tournez le bouton de réglage de la syntonisation jusqu'à ce que « OFF » s'affiche.
2. Tournez le bouton du volume jusqu'à ce que « TON » apparaisse sur l'affichage. Appuyez sur le bouton du volume pour accéder au menu de réglage.
3. Tournez le bouton du volume pour faire défiler les 6 modes ci-dessous jusqu'à ce que le mode souhaité apparaisse. Puis appuyez sur le bouton du volume pour confirmer le réglage.
  - a. TN 1- Neutre
  - b. TN 2- Dense
  - c. TN 3- Doux
  - d. TN 4- Clair
  - e. TN 5- Voix

## Fonction Sommeil ————— SLP

La radio peut être réglée pour s'éteindre automatiquement au bout d'une durée prédéterminée. La fonction Sommeil peut être réglée entre ARRÊT, 15, 30, 45, 60 et 90 minutes.

1. Appuyez longuement sur le bouton de réglage de la syntonisation pour accéder au menu de réglage avancé.
2. Tournez le bouton de réglage de la syntonisation jusqu'à ce que « SLP » apparaisse sur l'affichage. Appuyez sur le bouton de réglage de la syntonisation pour valider le réglage.
3. Tournez le bouton de réglage de la syntonisation pour faire défiler les options de ARRÊT, 15, 30, 45, 60 à 90. Arrêtez lorsque la durée souhaitée apparaît sur l'affichage. Le réglage sera sauvegardé et l'écran LCD reviendra à l'affichage normal.
4. La radio s'éteindra automatiquement après que la durée prédéterminée sera écoulée. L'icône Sommeil () apparaîtra sur l'affichage indiquant que la fonction Sommeil est activée.
5. Pour annuler la fonction Sommeil avant la fin de la durée prédéterminée, il suffit d'appuyer longuement sur le bouton d'alimentation pour éteindre manuellement l'appareil. Pour annuler la fonction alors que le compte à rebours a commencé, accédez au menu de réglage de la fonction Sommeil et sélectionnez « OFF ».

## Fonction de la commande de tonalité

### ————— TON

Le son de votre système audio peut être réglé selon vos préférences en fonction du contenu que vous écoutez. La radio comporte 5 commandes de tonalité pré-réglées. Vous pouvez également régler les niveaux d'aigus et de basses à votre guise.

1. Appuyez sur le bouton du volume pour accéder au menu EQ.

## Régler mon propre EQ ————— BAS

Si les fonctions d'égaliseur préprogrammées ne vous conviennent pas, vous pouvez configurer des aigus et des basses personnalisés en procédant comme suit :

1. Appuyez sur le bouton du volume pour accéder au menu EQ.
2. Tournez le bouton du volume jusqu'à ce que « BAS » apparaisse sur l'affichage. Appuyez sur le bouton du volume pour accéder au menu de réglage.
3. Tournez le bouton du volume pour régler le niveau des graves (entre -5 et +3). Le son changera à mesure que vous réglez le niveau. Appuyez à nouveau sur le bouton du volume pour confirmer le réglage.
4. Tournez le bouton du volume jusqu'à ce que « TRE » apparaisse sur l'affichage. Appuyez sur le bouton du volume pour accéder au menu de réglage.
5. Tournez le bouton du volume pour régler le niveau des aigus (entre -5 et +3). Le son changera à mesure que vous réglez le niveau. Appuyez à nouveau sur le bouton du volume pour confirmer le réglage.

## Réglage du bruit de fonctionnement

### ————— BZR

Vous pouvez activer ou désactiver le bruit de fonctionnement de la radio.

1. Appuyez longuement sur le bouton de réglage de la syntonisation pour accéder au menu de réglage du mode actuel.
2. Tournez le bouton de réglage de la syntonisation jusqu'à ce que « BZR » apparaisse sur l'affichage et appuyez dessus pour valider le réglage.
3. Tournez le bouton de réglage de la syntonisation pour choisir la sélection souhaitée et appuyez dessus pour confirmer le réglage.

## Prise d'entrée auxiliaire

Une prise d'entrée auxiliaire stéréo de 3,5 mm est prévue sur le côté gauche de la radio.

1. Connectez une source audio externe (comme un smartphone, un lecteur MP3 ou CD) à la prise d'entrée auxiliaire.
2. Appuyez sur le bouton de source jusqu'à ce que AUX IN apparaisse.
3. Ajustez le réglage du volume sur votre smartphone, lecteur MP3 ou CD pour garantir un niveau de signal suffisant depuis le lecteur, puis utilisez le bouton du volume sur la radio au besoin pour une écoute confortable.

## Entrée casque

Une entrée casque de 3,5 mm située sur le côté droit de la radio est prévue pour utilisation avec un casque. Si vous insérez une fiche, le son est automatiquement coupé depuis le haut-parleur interne.

Sachez que la sensibilité du casque peut grandement varier. Nous vous recommandons donc de régler le volume à un faible niveau avant de connecter un casque à la radio. Il est également conseillé de baisser le volume avant de débrancher le casque.

### MISE EN GARDE :

Une pression sonore excessive des écouteurs ou du casque peut provoquer une perte auditive.

## Entrée USB pour recharge d'un smartphone

### REMARQUE :

Les périphériques USB ne peuvent pas être chargés pendant la réception des émissions AM.

La radio est pourvue d'une entrée USB conçue uniquement pour charger un smartphone ou des appareils similaires. La durée de charge peut varier et dans certains cas peut prendre plus longtemps que la charge avec le chargeur du fabricant accompagnant le smartphone.

1. Connectez votre smartphone à la prise de charge USB sur le côté gauche de la radio.
2. Votre smartphone commencera à se charger. Veuillez noter que la charge peut s'effectuer en mode FM/Bluetooth®/Aux-in.
3. Une fois le smartphone chargé, débranchez le câble USB.

### MISE EN GARDE :

Certains périphériques USB n'acceptent le chargement que par une méthode spécifique. Pensez à vérifier ce point avant de charger votre périphérique.

- Le chargeur peut ne pas alimenter certains périphériques USB.
- Si vous n'utilisez pas l'entrée USB ou après la charge, débranchez le câble USB et refermez le cache.
- Ne branchez aucune source d'alimentation sur le port USB, sous peine de provoquer un incendie. Le port USB est uniquement conçu pour charger des appareils de faible tension. Placez toujours le cache sur le port USB lorsque vous ne chargez pas d'appareil de faible tension.
- N'insérez pas de clou, fil électrique, etc., dans le port d'alimentation USB. Un court-circuit pourrait en résulter et dégager de la fumée ou provoquer un incendie.
- Ne connectez pas cette entrée USB au port USB de votre ordinateur, car cela présente un risque élevé de panne des appareils.
- N'utilisez jamais l'entrée USB par temps pluvieux ou humide afin d'éviter que l'humidité n'affecte la radio. Le cache en caoutchouc au dos doit toujours être bien fermé dans ces conditions.

## Lumière LED

La radio est pourvue d'une lumière LED longue durée située sur le panneau avant de la radio. Appuyez sur le bouton d'éclairage pour allumer ou éteindre la lumière LED.

 **MISE EN GARDE :**  
NE REGARDEZ PAS DIRECTEMENT LE FAISCEAU.

### REMARQUE :

En l'absence d'opérations, la lumière se met à clignoter au bout de 10 minutes, puis s'éteint une minute plus tard.

## V. ENTRETIEN

Nettoyez l'appareil au moyen d'un chiffon sec et propre. N'utilisez ni eau, ni solvant, ni produit de nettoyage volatil.

Au cas où l'intérieur de l'appareil ou du bloc batterie serait exposé à de l'eau, enlevez l'eau et laissez sécher dès que possible.

Enlevez soigneusement toutes saletés ou limailles de fer qui s'accumulent à l'intérieur de l'appareil. Si vous rencontrez des problèmes lors de l'utilisation de l'appareil, prenez contact avec votre centre de service agréé le plus proche.

# VI. ACCESSOIRES

## Batterie

- Reportez-vous à la fiche technique.

## Chargeur de batterie

- Pour toute demande, veuillez contacter un revendeur agréé.

### REMARQUE :

La batterie et le chargeur ne sont pas compris dans ce kit.

## Adaptateur CA pour l'UE

- WEY37A2K7658

## Adaptateur CA pour le Royaume-Uni

- WEY37A2K7659

## Adaptateur CA pour l'Australie/la Nouvelle-Zélande

- WEY37A2K7650

## [Batterie]

### Pour une utilisation correcte de la batterie autonome

#### Batterie autonome Li-ion [Fig. 4]

- Les batteries rechargeables ont une longévité limitée.
- Pour une longévité optimale de la batterie, rangez la batterie autonome Li-ion sans la charger après l'avoir utilisée.
- Lors de la charge de la batterie autonome, assurez-vous que les bornes du chargeur de batterie sont libres de tout corps étranger comme de la poussière et de l'eau, etc. Nettoyez les bornes avant de charger la batterie autonome si des corps étrangers se trouvent sur les bornes.  
La durée de vie des bornes de la batterie autonome peut être affectée par des corps étrangers comme de la poussière et de l'eau, etc. pendant le fonctionnement.
- Lorsque vous n'utilisez pas la batterie autonome, éloignez-la d'autres objets métalliques tels que : trombones, pièces de monnaie, clés, clous, vis et autres petits objets métalliques susceptibles de connecter les bornes entre elles.  
Si vous court-circuitiez les bornes de la batterie, vous risquez de causer des étincelles, de vous brûler ou de provoquer un incendie.
- Lors de l'utilisation de la batterie autonome, assurez-vous de la bonne ventilation du lieu de travail.
- Lorsque le bloc batterie est retiré de l'appareil principal, remplacez immédiatement le couvercle du bloc batterie afin d'empêcher la poussière ou la crasse de contaminer les bornes de la batterie et de provoquer un court-circuit.

## ⚠ MISE EN GARDE :

- Pour protéger le moteur ou la batterie, veuillez à bien noter les points suivants lorsque vous utilisez la machine.
- Si le moteur électrique et la batterie chauffent, la caractéristique de protection s'active et le moteur électrique et la batterie cessent de fonctionner.

### Pour un usage sans risque

- La batterie est conçue pour être installée en deux étapes pour des raisons de sécurité. Assurez-vous que la batterie est installée correctement dans l'unité principale avant toute utilisation.

## [Chargeur de batterie]

### Recharge

## ⚠ MISE EN GARDE :

- 1) Le chargeur est conçu pour fonctionner uniquement sur une alimentation électrique domestique standard comme indiqué sur la plaque signalétique. Chargez seulement à la tension indiquée sur la plaque signalétique de l'unité. e.g. 230 V/50 Hz.
- 2) N'essayez pas de l'utiliser sur une autre tension ou fréquence nominale.
- 3) Si la température de la batterie tombe en dessous d'environ -10 °C, le chargement s'arrête automatiquement afin d'éviter toute dégradation de la batterie.
- 4) La température ambiante doit être comprise entre 0 °C et 40 °C.  
Si le bloc batterie est utilisé lorsque la température de la batterie est inférieure à 0 °C, l'appareil peut ne pas fonctionner correctement.
- 5) Utilisez le chargeur à des températures comprises entre 0 °C et 40 °C, et chargez la batterie à une température similaire à celle de la batterie elle-même. (Il ne doit pas y avoir plus de 15 °C de différence entre la température de la batterie et celle de l'emplacement de charge.)
- 6) Lorsqu'une batterie autonome froide (en dessous de 0 °C) doit être rechargée dans une pièce chaude, laissez la batterie autonome dans la pièce pendant une heure au moins et rechargez-la quand elle a atteint la température ambiante.
- 7) Laissez refroidir le chargeur quand vous rechargez plus de deux batteries autonomes à la suite.
- 8) Ne mettez pas vos doigts dans les trous des connecteurs lorsque vous prenez les chargeurs ou à n'importe quelle occasion.



- 9) Pour éviter les risques d'incendie ou d'endommagement du chargeur de batterie.
- Ne bouchez pas les trous d'aération du chargeur et de la batterie autonome.
  - Débranchez le chargeur lorsque vous ne l'utilisez pas.

**REMARQUE :**

Votre batterie autonome n'est pas complètement chargée au moment de l'achat. Veuillez à bien charger complètement la batterie avant son utilisation.

n'aura qu'environ 50% de la puissance d'une batterie complètement chargée à une température de fonctionnement normale.

7. Consultez un distributeur agréé si le témoin de charge (vert) ne s'éteint pas.
8. Si une batterie complètement chargée est à nouveau insérée dans le chargeur, le témoin de charge s'allume. Après quelques minutes, le témoin de charge de couleur verte s'éteindra.

Procédure de recharge

1. Branchez le cordon d'alimentation du chargeur dans une prise secteur.

**REMARQUE :**

Des étincelles peuvent être produites lorsque la fiche est introduite dans la prise d'alimentation secteur; toutefois, ceci ne pose aucun problème de sécurité.



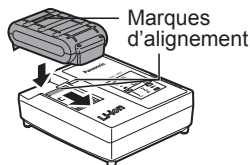













2. Raccorder fermement la batterie autonome au chargeur.
  1. Alignez les marques d'alignement et placez la batterie dans le poste d'accueil sur le chargeur.
  2. Faites glisser vers l'avant dans le sens de la flèche.





3. Pendant la charge, le témoin s'allume. Lorsque la charge est terminée, un interrupteur électronique s'actionne pour protéger la batterie.
  - La charge ne peut pas être réalisée si le bloc batterie est chaud (par exemple, à la suite d'un long travail de perçage). Le témoin d'attente orange clignote jusqu'à ce que la batterie se soit refroidie. La charge commence alors automatiquement.
4. Le témoin de charge (vert) clignote lentement dès que la batterie est chargée à environ 80%.
5. Lorsque le chargement est terminé, le témoin de charge de couleur verte s'éteint.
6. Lorsque la température de la batterie autonome est de 0 °C ou moins, la batterie autonome prend plus longtemps à charger que la durée standard. Même lorsque la batterie est complètement chargée, elle

## INDICATION DU VOYANT

FR

		Chargement terminé. (Pleine charge.)
		La batterie est chargée à environ 80%.
		Chargement en cours.
		Le chargeur est branché dans la prise secteur. Prêt pour la charge.
		Témoin de l'état de charge Gauche : vert Droite : orange s'affichent.
		La batterie autonome est froide. La batterie autonome est chargée lentement pour réduire l'effort de la batterie.
		La batterie autonome est chaude. La charge commence lorsque la température de la batterie autonome descend. Lorsque la température de la batterie autonome est de -10 °C ou moins, le témoin de charge (orange) se met également à clignoter. La charge commence lorsque la température de la batterie autonome augmente.
		Impossible de charger. Colmatage par la poussière ou mauvais fonctionnement de la batterie autonome.

 Éteint       Allumé       Clignote

### Recyclage de la batterie autonome

#### ATTENTION :

Pour la protection de l'environnement naturel et le recyclage des matériaux, veuillez à mettre la batterie au rebut à un endroit prévu officiellement à cet effet, s'il y en a un dans votre pays.

### Avis aux utilisateurs concernant la collecte et l'élimination des piles et des appareils électriques et électroniques usagés



Apposé sur le produit lui-même, sur son emballage, ou figurant dans la documentation qui l'accompagne, ce pictogramme indique que les piles et appareils électriques et électroniques usagés doivent être séparés des ordures ménagères. Afin de permettre le traitement, la valorisation et le recyclage adéquats des piles et des appareils usagés, veuillez les porter à l'un des points de collecte prévus, conformément à la législation nationale en vigueur ainsi qu'aux directives 2012/19/CE et 2006/66/CE.

En éliminant piles et appareils usagés conformément à la réglementation en vigueur, vous contribuez à prévenir le gaspillage de ressources précieuses ainsi qu'à protéger la santé humaine et l'environnement contre les effets potentiellement nocifs d'une manipulation inappropriée des déchets.

Pour de plus amples renseignements sur la collecte et le recyclage des piles et appareils usagés, veuillez vous renseigner auprès de votre mairie, du service municipal d'enlèvement des déchets ou du point de vente où vous avez acheté les articles concernés.

Le non-respect de la réglementation relative à l'élimination des déchets est passible d'une peine d'amende.

### Pour les utilisateurs professionnels au sein de l'Union européenne

Si vous souhaitez vous débarrasser de pièces d'équipement électrique ou électronique, veuillez vous renseigner directement auprès de votre détaillant ou de votre fournisseur.

### [Information relative à l'élimination des déchets dans les pays extérieurs à l'Union européenne]

Ce pictogramme n'est valide qu'à l'intérieur de l'Union européenne. Pour connaître la procédure applicable dans les pays hors Union Européenne, veuillez vous renseigner auprès des autorités locales compétentes ou de votre distributeur.

# VII. CARACTERISTIQUES TECHNIQUES

## [UNITÉ PRINCIPALE]

FR

Adaptateur secteur		12 VCC/1 500 mA, broche centrale positive
Pile		Pile de sauvegarde : UM-3 (format AA) × 2
		Pile principale : CC 14,4 V/18 V
Bluetooth®	QD ID	58625
	Version	4,0
	Profils	A2DP/SCMS-T
	PUISSANCE PIRE (MAX.)	2,48 dBm
	Puissance de transmission	Classe 2 (2,5 mW)
	Plage de transmission	Environ 10 m (varie selon les conditions d'utilisation)
	Codec pris en charge	SBC
Plage de fréquences		FM 87,5 à 108 MHz (0,05 MHz/pas)
		AM (MW) 522-1629 kHz (9 kHz/pas)
Haut-parleur		3,5 pouces 8 Ω × 2
Puissance de sortie		Lors de l'utilisation de l'adaptateur secteur : 1,7 W × 2 Lors de l'utilisation du bloc batterie 14,4 V : 2,6 W × 2 Lors de l'utilisation du bloc batterie 18 V : 4,5 W × 2
Borne d'entrée		3,5 mm de dia./Max. 2 V/stéréo (AUX IN)
Borne de sortie		USB : DC OUT 5 V/1 A Casque : 3,5 mm de dia./3 Ω/150 mV/stéréo
Système d'antenne		FM : antenne souple
		AM : antenne barreau
Dimensions (L × H × P)		344 mm × 280 mm × 239 mm
Poids		4,7 kg (avec EY9L54)/4,0 kg (appareil principal uniquement)
Consommation électrique		Max. 7 W 0,12 W (Mode de veille)

## [BATTERIE AUTONOME]

N° du modèle	EY9L47	EY9L52	EY9L53	EY9L54
Stockage de la batterie	Batterie lithium-ion			
Tension de la batterie	14,4 V DC (3,6 V × 4 piles)	18 V DC (3,6 V × 5 piles)	18 V DC (3,6 V × 5 piles)	18 V DC (3,6 V × 10 piles)
Durée de fonctionnement à 50 W+50 W (Réception FM)	Environ 11 h	Environ 11 h	Environ 17 h	Environ 27 h

**[ADAPTATEUR SECTEUR]**

**Informations sur l'écoconception - Alimentation externe - EU/1782/2019**

FR

Nom ou marque du fabricant, numéro d'enregistrement commercial et adresse	Fabriqué par : Panasonic Corp. Kadoma, Osaka, Japon Représentant dans l'UE : Panasonic Marketing Europe GmbH, Panasonic Testing Centre, Winsbergring 15, 22525 Hamburg, Allemagne : HRB 13178		
Identifiant du modèle	WEY37A2K7658, WEY37A2K7659		
Tension d'entrée	CA 230		V
Fréquence d'entrée CA	50		Hz
Tension de sortie	CC 12,0		V
Courant de sortie	1,5		A
Alimentation de sortie	18,0		W
Efficacité active moyenne	89,16		%
Rendement à faible charge (10%)	85,96		%
Consommation d'énergie à vide	0,1		W

**[CHARGEUR DE BATTERIE]**

N° du modèle	EY0L82			
Puissance nominale	Voir la plaque signalétique se trouvant sur le côté inférieur du chargeur.			
Poids	0,93 kg			
Durée de chargement	EY9L47	EY9L52	EY9L53	EY9L54
	Utilisable : 35 min.	Utilisable : 35 min.	Utilisable : 45 min.	Utilisable : 65 min.
	Plein : 40 min.	Plein : 40 min.	Plein : 60 min.	Plein : 80 min.

**REMARQUE :** Ce tableau peut inclure des modèles non disponibles dans votre région.  
Veuillez vous reporter au catalogue général le plus récent.  
Pour obtenir le nom et l'adresse du revendeur, veuillez consulter la carte de garantie incluse.

# VIII. LICENCES

- Le nom et la marque Bluetooth® ainsi que les logos sont des marques déposées propriétés de Bluetooth SIG, Inc. et toute utilisation de ces marques par Panasonic Corporation est effectuée sous licence. Les autres marques et noms commerciaux appartiennent à leurs propriétaires respectifs.
- Les différents noms, noms de société et noms de produit présentés dans ce manuel sont des marques déposées ou non de leurs sociétés respectives. Veuillez noter que certains symboles TM ou ® peuvent être omis dans ce document.

## À propos de Bluetooth®

Panasonic n'assume aucune responsabilité pour les données et/ou informations compromises pendant une transmission sans fil.

### ■ Bande de fréquence utilisée

Ce système utilise la bande de fréquence 2,4 GHz.

### ■ Certification de cet appareil

- Ce système est conforme aux restrictions de fréquence et a reçu la certification basée sur les lois relatives aux fréquences. Un permis sans fil n'est donc pas nécessaire.
- Les actions ci-dessous peuvent être sanctionnées par la loi dans certains pays :
  - Désassembler ou modifier l'appareil.
  - Retirer les étiquettes de spécifications.

### ■ Restrictions d'utilisation

- La transmission sans fil et/ou le fonctionnement avec tous les périphériques pourvus de la fonction Bluetooth® ne sont pas garantis.
- Tous les périphériques doivent être conformes aux normes définies par Bluetooth SIG, Inc.
- Selon les spécifications et les réglages d'un périphérique, la connexion peut être impossible ou certaines opérations peuvent être différentes.
- Ce système est compatible avec les fonctionnalités de sécurité Bluetooth®. Toutefois, en fonction de l'environnement d'exploitation et/ou des réglages, la sécurité intégrée peut être insuffisante. Transmettez des données sans fil à ce système avec précaution.
- Ce système ne peut pas transmettre de données à un périphérique Bluetooth®.

### ■ Portée d'utilisation

Utilisez cet appareil dans une portée maximale de 10 m.

La portée peut diminuer selon les obstacles ou interférences dans l'environnement.

### ■ Interférence d'autres appareils

- Ce système peut ne pas fonctionner correctement et des problèmes comme du bruit ou un son saccadé peuvent se produire en raison des interférences de la bande fréquence si l'appareil principal est trop près d'autres périphériques Bluetooth® ou d'appareils utilisant la bande 2,4 GHz.
- Ce système peut ne pas fonctionner correctement si les ondes radio depuis une station de radio diffusion proche ou autre sont trop fortes.

### ■ Utilisation prévue

- Ce système est destiné à une utilisation régulière générale uniquement.
- N'utilisez pas ce système à proximité d'équipements ou dans un environnement sensible aux interférences des fréquences radio (par exemple : aéroports, hôpitaux, laboratoires, etc.).

## Déclaration de conformité (DoC)

Par la présente,  
« *Panasonic Corporation* »  
déclare que ce produit  
est en conformité avec



les exigences essentielles et les autres clauses justificatives de la Directive 2014/53/UE.

Les clients peuvent télécharger une copie de la Déclaration de Conformité de nos produits RED à partir de notre serveur DoC :

<https://www.ptc.panasonic.eu/>

Contact du Représentant Autorisé :

Panasonic Marketing Europe GmbH, Panasonic Testing Centre, Winsbergring 15, 22525 Hamburg, Allemagne : HRB 13178

Istruzioni originalmente scritte in: inglese  
Istruzioni originali tradotte in: altre lingue

Questa unità con tutti i coperchi completamente chiusi e funzionante con pacco batteria soddisfa gli adeguati gradi di protezione IP in base alle norme CEI.

### Definizione dei codici IP

IP6X: Nessun ingresso di polvere (Nel caso in cui del borotalco sotto i 75 µm penetri all'interno dello strumento)

IPX4: L'acqua spruzzata contro l'unità da qualsiasi direzione non avrà effetti nocivi (questa unità è progettata per funzionare quando l'unità viene spruzzata da circa 4,3 L/min di acqua a temperatura normale per 10 minuti da più direzioni utilizzando diversi ugelli a circa 1 metro di distanza.).

#### NOTA:

Questo non riguarda l'"adattatore di corrente CA" in dotazione.

### GARANZIA LIMITATA

La valutazione IP64 qualifica l'unità come soggetta a impatto minimo da parte di acqua o polvere, ma non ne assicura il funzionamento in tali condizioni.

Per maggiori dettagli sul corretto funzionamento, consultare Istruzioni per la sicurezza e il funzionamento.

# I. AVVERTIMENTI GENERALI DI SICUREZZA

## AVVERTIMENTO

**Leggere tutte le istruzioni e tutte le avvertenze di sicurezza. Il mancato rispetto delle istruzioni e delle avvertenze potrebbe causare scosse elettriche, un incendio e/o gravi ferite.**

**Conservare tutte le avvertenze e le istruzioni per eventuali riferimenti futuri.**

**Leggere e osservare tutti gli avvertimenti di sicurezza e le istruzioni inclusi con il caricabatteria Panasonic, il pacco batteria o questa unità acquistata separatamente.**

- a) **Non utilizzare questa unità in atmosfere esplosive, per esempio in presenza di liquidi, gas o polveri infiammabili.**
- b) **Non esporre questa unità a pioggia o condizioni di bagnato.**  
L'acqua che entra in questa unità aumenta il rischio di scosse elettriche.
- c) **Non perdere l'equilibrio. Mantenere sempre una posizione stabile ed equilibrata.**  
Ciò consente un migliore controllo di questa unità in situazioni impreviste.
- d) **Non utilizzare questa unità se l'interruttore non riesce ad accenderla e spegnerla.**  
Qualsiasi unità che non può essere controllata con l'interruttore è pericolosa e deve essere riparata.
- e) **Conservare l'unità inattiva fuori dalla portata dei bambini e non consentire a persone che non hanno familiarità con questa unità o con queste istruzioni di utilizzare questa unità.**
- f) **Eseguire la ricarica solo con il caricabatterie specificato dal produttore.**  
Un caricabatterie adatto ad un tipo di pacco batteria può causare un incendio se usato con un altro tipo di pacco batteria.
- g) **Utilizzare questa unità solo con i pacchi batteria specificatamente designati.**  
L'uso di altri tipi di pacchi batteria può causare ferite o un incendio.

**h) Quando non si usa il pacco batteria, tenerlo lontano da oggetti metallici come graffette, monete, chiavi, chiodi, viti o altri oggetti metallici che potrebbero collegare un terminale all'altro.**







Cortocircuitare i terminali della batteria potrebbe causare ustioni o un incendio.

**i) Se maneggiata con forza, del liquido potrebbe fuoriuscire dalla batteria; evitarne il contatto. Se eventualmente si viene a contatto con tale liquido sciacquare con acqua. Se il liquido viene a contatto con gli occhi, chiedere anche l'aiuto di un medico.**

Il liquido che fuoriesce dalla batteria può causare irritazione o ustioni.

**j) Far riparare l'unità da un tecnico qualificato utilizzando solo parti di ricambio identiche.**

Ciò garantirà il mantenimento della sicurezza di questa unità.

Simbolo	Significato
	Per ridurre il pericolo di lesioni, è necessario leggere e comprendere il manuale di istruzioni.
	Solo per uso interno
	Polarità del connettore di alimentazione CC
	Marchio di efficienza energetica
	Corrente continua
	Corrente alternata
	Apparecchiatura di Classe II a doppio isolamento

## II. ISTRUZIONI AGGIUNTIVE PER LA SICUREZZA

### **AVVERTIMENTO**

- Fare attenzione a non alzare il volume man mano che l'udito si adatta.
- Non utilizzare il prodotto per un periodo di tempo prolungato, e fare sempre una pausa per riposare le orecchie.
- Se si avverte un fastidio alle orecchie, interrompere l'uso e rivolgersi al proprio medico.
- Non posizionare oggetti pesanti su questa unità né salirvi sopra.
- Non collocare questa unità su una superficie instabile o in una posizione instabile.
- I bambini non devono giocare con l'apparecchio.
- Non alzare troppo il volume quando si usano cuffie o auricolari.
- Assicurarsi di eseguire sempre un backup dei dati memorizzati nel dispositivo collegato a questa radio, per prevenirne la perdita in caso di guasto del dispositivo.
- L'uso di attacchi non è consigliato in quanto può risultare nel rischio di incendi, scosse elettriche o ferite alle persone.

## **AVVERTIMENTO per caricabatteria e pacco batteria**

- Non utilizzare pacchi batteria diversi da quelli Panasonic, appositamente progettati per l'uso con questo utensile ricaricabile.
- La Panasonic non sarà responsabile per eventuali danni o incidenti causati dall'uso di un pacco batteria riciclato e/o contraffatto.
- Non smaltire il pacco batteria nel fuoco e non esporlo a eccessi di calore.
- Non introdurre chiodi nel pacco batteria, non sottoporlo a urti, non smontarlo e non tentare di modificarlo.
- Evitare che oggetti metallici entrino a contatto con i terminali del pacco batteria.
- Non trasportare né conservare il pacco batteria nello stesso contenitore in cui sono presenti chiodi o oggetti metallici simili.
- Non ricaricare il pacco batteria in un luogo esposto ad alte temperature, per es. vicino ad un fuoco o alla luce solare diretta. In caso contrario la batteria può surriscaldarsi, prendere fuoco o esplodere.
- Per ricaricare il pacco batteria utilizzare esclusivamente il caricabatteria dedicato. In caso contrario la batteria potrebbe perdere, surriscaldarsi o esplodere.
- Dopo aver rimosso il pacco batteria da questo prodotto o dal caricabatteria, rimontare sempre il coperchio del pacco batteria. In caso contrario, i contatti della batteria potrebbero andare in cortocircuito, con conseguente rischio d'incendio.
- Se il pacco batteria risulta deteriorato, sostituirlo con uno nuovo. L'uso prolungato di un pacco batteria danneggiato può generare calore, danni e incendi.
- Se si rilevano anomalie, interrompere immediatamente l'uso e rivolgersi al rivenditore presso il quale si è acquistato il prodotto.
- Non utilizzare il pacco batteria agli ioni di litio a una temperatura inferiore a 0 °C o superiore a 40 °C. Ciò potrebbe causare il malfunzionamento dell'unità principale. Lasciare il pacco batteria a temperatura ambiente per più di un'ora per regolarne la temperatura.

- Non riporre l'utensile e il blocco batteria in luoghi dove la temperatura possa raggiungere o superare i 50 °C (come capanni metallici o auto in estate), perché questo potrebbe causare un deterioramento della batteria.
- Non smaltire la batteria nel fuoco o in un forno caldo, né schiacciare o tagliare meccanicamente la batteria, in quanto ciò potrebbe causare un'esplosione.
- Non lasciare la batteria in ambienti circostanti con temperature estremamente elevate che possono provocare esplosioni o perdite di liquidi o gas infiammabili.
- Rischio di incendio o esplosione se la batteria viene sostituita con una di tipo non corretto.



# III. MONTAGGIO

## Installazione della batteria

### NOTA:

Se le batterie vengono rimosse sia dallo scomparto del pacco batteria principale che dallo scomparto batteria di riserva, l'inizializzazione verrà eseguita circa tre minuti dopo.

### Installazione delle batterie di riserva [Fig. 1]

1. Estrarre il dispositivo di chiusura dello scomparto batteria per rilasciare lo scomparto batteria. Sono presenti lo scomparto del pacco batteria principale e lo scomparto batteria di riserva.
2. Rimuovere lo scomparto batteria di riserva e inserire 2 nuove batterie UM-3 (formato AA). Assicurarsi che le batterie presentino la polarità corretta, come indicato all'interno dello scomparto. Riposizionare il coperchio della batteria.

### NOTA:

- La radio può essere usata senza collegare la batteria di riserva.
- La conservazione delle batterie di riserva all'interno dello scomparto impedisce la perdita dei dati archiviati nelle memorie preimpostate.

### PRECAUZIONE:

- Non utilizzare batterie diverse da quelle specificate (UM-3).
- Rimuovere le batterie se il prodotto non sarà utilizzato per un periodo di tempo prolungato.
- Non mischiare batterie nuove con batterie vecchie o utilizzare diversi tipi di batterie insieme.

L'utilizzo improprio delle batterie può causare perdite dalle batterie, generazione di calore, incendi o esplosioni.

Se dalle batterie fuoriesce del liquido, prestare attenzione alle indicazioni di sicurezza riportate di seguito.

- Non toccare mai il liquido delle batterie a mani nude. Ciò potrebbe provocare infiammazioni cutanee o lesioni fisiche.
- Se il liquido viene a contatto con gli occhi potrebbe dare origine a cecità.
- Raccogliere completamente con uno straccio l'eventuale liquido fuoriuscito da una batteria.

### Installazione/rimozione del pacco batteria principale [Fig. 2]

1. Una volta inserite le batterie di riserva, inserire il pacco batteria principale nell'unità

principale. Inserirlo sempre fino in fondo finché non scatta in posizione con un piccolo clic. I pacchi batteria adatti per questa radio sono elencati nelle Specifiche.

2. Per rimuovere il pacco batteria, estrarre la batteria dallo scomparto.
3. Riportare il dispositivo di chiusura dello scomparto batteria alla posizione originale.

### Indicatore batteria scarica

1. Carica ridotta, distorsione e un suono "scattante" o un segnale di batteria scarica () sul display sono tutti segni che indicano la necessità di sostituire il pacco batteria principale.

**NOTA:** non è possibile caricare il pacco batteria tramite l'adattatore di alimentazione CA in dotazione.

2. Quando, con la batteria principale rimossa, il segnale di batteria scarica () lampeggia e sul display viene visualizzata una "E", è il momento di sostituire le batterie di riserva.

### Utilizzo dell'antenna ad asta piegata morbida [Fig. 3]

Raddrizzare l'antenna ad asta piegata morbida.

### PRECAUZIONE:

L'antenna ad asta piegata morbida funziona in una sola direzione.

Piegandola con la forza, si potrebbe rompere o provocare lesioni personali.

### Utilizzo dell'adattatore di alimentazione CA in dotazione

### PRECAUZIONE:

- **Scollegare la spina dell'adattatore di alimentazione CA dall'unità principale durante l'uso del pacco batteria.**

L'alimentazione non si accenderà se la spina dell'adattatore di alimentazione CA è collegata all'unità principale, anche se il pacco batteria è montato.

- **L'adattatore spina di rete viene utilizzato come dispositivo di disconnessione.**

Quando si utilizza l'adattatore di alimentazione CA, la presa di corrente deve essere installata vicino all'apparecchiatura e deve essere facilmente accessibile.

Rimuovere il coperchio in gomma e inserire la spina nella presa CC sul lato destro della radio. Inserire l'adattatore in una presa di corrente standard. Ogni volta che si collega l'adattatore, il pacco batteria viene automaticamente scollegato. L'adattatore CA

deve essere scollegato dalla rete elettrica quando non è in uso.

**NOTA:**

- Quando si utilizza un adattatore di corrente CA invece di un pacco batteria, l'audio è leggermente più basso.
- Quando la radio presenta interferenze nella banda AM per via dell'adattatore, spostare la radio dal suo adattatore CA a una distanza di oltre 30 cm.
- Quando l'adattatore CA e il pacco batteria vengono utilizzati contemporaneamente, l'adattatore CA avrà la precedenza nell'alimentare l'unità. In questo caso, l'alimentazione del pacco batteria non sarà consumata.
- Questa unità non ha una funzione di ricarica. Il funzionamento dell'unità utilizzando sia l'adattatore CA che il pacco batteria allo stesso tempo non carica il pacco batteria.
- L'adattatore di alimentazione CA è previsto per l'uso esclusivo con questo prodotto e non deve essere utilizzato con altre apparecchiature. Inoltre, non utilizzare l'adattatore di corrente AC di altre apparecchiature con questo prodotto.

## IV. OPERAZIONI

### Funzionamento della radio – Ricerca della sintonizzazione AM/FM

**NOTA:**

Se il segnale di ricezione è debole, provare a cambiare l'orientamento della radio o dell'antenna.

1. Premere e tenere premuto il pulsante alimentazione per accendere la radio.
2. Premere il pulsante sorgente finché non viene visualizzato "AM" o "FM".
3. Premere la manopola di controllo sintonizzazione per eseguire una sintonizzazione automatica. La radio cercherà la banda AM/FM dalla frequenza attualmente visualizzata e interromperà automaticamente la ricerca quando trova una stazione sufficientemente potente.
4. Dopo qualche secondo il display si aggiornerà. Il display mostrerà la frequenza del segnale rilevato.
5. Per trovare un'altra stazione, premere la manopola di controllo sintonizzazione come prima.
6. Quando viene raggiunta la fine della gamma di lunghezza d'onda, la radio riprenderà la sintonizzazione dall'estremità opposta della gamma di lunghezza d'onda.

7. Ruotare il controllo Volume per regolare il livello del suono, come richiesto.
8. Per spegnere la radio, premere e tenere premuto il pulsante alimentazione.

### Sintonizzazione manuale – AM/FM

1. Premere e tenere premuto il pulsante alimentazione per accendere la radio.
2. Premere il pulsante sorgente finché non viene visualizzato "AM" o "FM".
3. Ruotare la manopola di controllo sintonizzazione oer sintonizzarsi su una stazione.
4. Quando viene raggiunta la fine della gamma di lunghezza d'onda, la radio riprenderà la sintonizzazione dall'estremità opposta della gamma di lunghezza d'onda.
5. Utilizzare il controllo Volume per regolare il livello del suono, come richiesto.

### Preimpostazione delle stazioni in modalità AM/FM

Sono presenti 6 stazioni preimpostate ciascuna per la radio AM e FM. Vengono utilizzate allo stesso modo per ciascuna gamma di lunghezza d'onda.

1. Sintonizzarsi sulla stazione radio desiderata come descritto in precedenza.
2. Premere e tenere premuto il pulsante preimpostazione desiderato (da 1 a 6) finché la radio non emette un segnale acustico. "M1" per esempio viene indicato accanto alla frequenza. La stazione sarà memorizzata utilizzando il numero preimpostato. Ripetere questa procedura per le restanti preimpostazioni se necessario. Le stazioni preimpostate già memorizzate possono essere sovrascritte seguendo la procedura di cui sopra, se necessario.

### Richiamo di una preimpostazione in modalità AM/FM

1. Premere il pulsante sorgente finché non viene visualizzato "AM" o "FM".
2. Premere momentaneamente il pulsante preimpostazione per far sì che la radio si sintonizzi su una delle stazioni memorizzate nella memoria di preimpostazione.

### FM stereo/mono FM

Se la stazione radio FM in ascolto ha un segnale debole potrebbe essere udibile qualche sibilo. È possibile ridurre il sibilo costringendo la radio a riprodurre la stazione in mono anziché in stereo.

1. Premere il pulsante sorgente come necessario per selezionare la banda FM e sintonizzarsi sulla stazione FM desiderata come riportato in precedenza.

2. Premere e tenere premuta la manopola di controllo sintonizzazione per entrare nell'impostazione del menu.
3. Ruotare il controllo Sintonizzazione finché "FM" non viene mostrato sul display e premere la manopola di controllo sintonizzazione per entrare nell'impostazione. Se l'impostazione è ST(stereo) premere il controllo Sintonizzazione per passare alla modalità MN (mono) per ridurre il sibilo. Premere il controllo Sintonizzazione per selezionare l'opzione.

## Ascolto della musica tramite

### trasmissione Bluetooth® BT

È necessario abbinare il proprio dispositivo Bluetooth® alla radio prima di poter effettuare il collegamento automatico per riprodurre/trasmettere la musica Bluetooth® attraverso la radio. L'abbinamento crea un "legame", che consente a due dispositivi di riconoscersi a vicenda.

### Abbinamento del dispositivo Bluetooth® per la prima volta

1. Premere il pulsante sorgente finché non viene visualizzato "BT". **READY** comparirà sul display e l'icona Bluetooth®  lampeggerà sul display.
2. Attivare il Bluetooth® sul dispositivo seguendo il manuale d'uso del dispositivo per consentire la procedura di abbinamento.
3. Premere il pulsante abbinamento Bluetooth®, quindi **PAIR** sarà mostrato sul display. È possibile avviare la ricerca della radio sul dispositivo Bluetooth®. Una volta che "EY37A2" compare sul dispositivo Bluetooth®, premere l'elemento nella lista Bluetooth® e questo si collegherà alla radio.
4. Una volta connesso, l'icona Bluetooth®  rimarrà stabile sul display. Ora è possibile riprodurre la musica nel dispositivo Bluetooth® tramite la radio

#### NOTA:

- Se 'EY37A2' viene mostrato sull'elenco dei dispositivi Bluetooth® ma il dispositivo non è in grado di connettersi ad esso, eliminare la voce dall'elenco e abbinare nuovamente il dispositivo alla radio seguendo i passaggi descritti in precedenza.
- L'intervallo di funzionamento effettivo tra la radio e il dispositivo abbinato è di circa 10 metri (30 piedi). Qualsiasi ostacolo tra la radio e il dispositivo può ridurre l'intervallo di funzionamento.
- Le prestazioni della connettività Bluetooth® possono variare a seconda dei dispositivi Bluetooth® connessi. Fare

riferimento alle funzionalità Bluetooth® del dispositivo prima di connettersi alla radio. È possibile che non tutte le funzioni siano supportate su alcuni dispositivi Bluetooth®.

### Riproduzione di dispositivi abbinati in precedenza

Questa unità è in grado di memorizzare fino a 8 set di dispositivi abbinati, quando la memoria supera tale numero, il dispositivo abbinato per primo sarà sovrascritto dalla radio.

Se il dispositivo Bluetooth® è già stato abbinato all'unità in precedenza, l'unità memorizzerà il dispositivo Bluetooth® e tenterà di riconnettersi automaticamente al dispositivo in memoria con cui si era connesso per ultimo. Se il dispositivo connesso per ultimo non è disponibile, la radio tenterà di connettersi al secondo dispositivo connesso per ultimo, e così via.

### Cancellazione della memoria del dispositivo abbinato

Premere e tenere premuto il pulsante abbinamento Bluetooth® per circa 7 secondi finché non si sente un doppio tono. La radio eliminerà tutti i dispositivi dalla sua memoria e diventa rilevabile.

### Scollamento del dispositivo Bluetooth®

Premere e tenere premuto il pulsante abbinamento Bluetooth® finché la radio non emette un segnale acustico per scollegarsi al dispositivo Bluetooth®. L'icona Bluetooth® lampeggerà sul display a indicare che la radio è nuovamente rilevabile per l'abbinamento.

## Orologio e allarmi

### Impostazione del formato dell'orologio — **TIM**

Il display dell'orologio utilizzato in modalità stand-by e sugli schermi della modalità di riproduzione può essere impostato in un formato diverso. Il formato selezionato viene quindi utilizzato anche per l'impostazione degli allarmi.

1. Assicurarsi che la radio sia accesa. Premere e tenere premuto il controllo Sintonizzazione per accedere al menu avanzato della modalità corrente.
2. Ruotare il controllo Sintonizzazione finché "TIM" non viene mostrato sul display e premere il controllo Sintonizzazione per entrare nell'impostazione.
3. Ruotare il controllo Sintonizzazione per selezionare il formato 12 o 24 ore. Premere il controllo Sintonizzazione per confermare la scelta del formato orologio.

**NOTA:**

Se si seleziona il formato 12 ore, la radio utilizzerà il formato 12 ore per l'impostazione degli allarmi e mostrerà un orologio 12 ore con indicatore ora PM in modalità standby.

**Impostazione manuale dell'ora dell'orologio****CLK**

1. Assicurarsi che la radio sia accesa. Premere e tenere premuta la manopola di controllo sintonizzazione per accedere al menu avanzato della modalità corrente.
2. Ruotare il controllo Sintonizzazione finché "CLK" non viene mostrato sul display e premere il controllo Sintonizzazione per entrare nell'impostazione. Ora l'impostazione ora inizia a lampeggiare.
3. Ruotare il controllo Sintonizzazione per selezionare l'ora desiderata e premere il controllo Sintonizzazione per confermare l'impostazione. Ora l'impostazione minuti inizia a lampeggiare.
4. Ruotare il controllo Sintonizzazione per selezionare il minuto desiderato e premere il controllo Sintonizzazione per confermare l'impostazione. Il display tornerà al menu precedente.

**Impostazione della sveglia**

La radio ha due allarmi, ciascuno dei quali può essere impostato come sveglia radio AM/FM o allarme segnalatore acustico. Assicurarsi che l'ora sia impostata prima di impostare gli allarmi.

**a. Impostazione dell'allarme radio:**

1. Assicurarsi che la radio sia accesa.
2. Premere e tenere premuto il pulsante allarme radio, il simbolo dell'allarme radio () e l'ora sul display lampeggeranno seguiti da un segnale acustico.
3. Quando la cifra dell'ora lampeggia, ruotare il controllo Sintonizzazione per selezionare l'ora dell'allarme desiderata e premere il controllo Sintonizzazione per confermare l'impostazione ora.
4. Quindi ruotare il controllo Sintonizzazione per selezionare il minuto dell'allarme desiderato e premere il controllo Sintonizzazione per confermare l'impostazione.
5. Quando il simbolo dell'allarme radio lampeggia, ruotare il controllo Sintonizzazione per selezionare la banda e la stazione desiderata per la sveglia, quindi premere il controllo Sintonizzazione per confermare la selezione.
6. Ruotare il controllo Sintonizzazione per selezionare il volume desiderato e premere il controllo Sintonizzazione per confermare l'impostazione. L'impostazione allarme radio ora è completata.

**NOTA:**

Se la stazione dell'allarme AM/FM non è disponibile quando suona l'allarme, verrà utilizzato l'allarme segnalatore acustico al suo posto.

**b. Impostazione dell'allarme segnalatore acustico HWS (Humane Wake System):**

1. Assicurarsi che la radio sia accesa.
2. Premere e tenere premuto il pulsante allarme segnalatore acustico, il simbolo dell'allarme segnalatore acustico () e l'ora sul display lampeggeranno seguiti da un segnale acustico.
3. Quando la cifra dell'ora lampeggia, ruotare il controllo Sintonizzazione per selezionare l'ora dell'allarme desiderata e premere il controllo Sintonizzazione per confermare l'impostazione ora.
4. Quindi ruotare il controllo Sintonizzazione per selezionare il minuto dell'allarme desiderato e premere il controllo Sintonizzazione per confermare l'impostazione.
5. Ruotare il controllo Sintonizzazione per selezionare il volume desiderato e premere il controllo Sintonizzazione per confermare il volume. L'impostazione allarme segnalatore acustico ora è completata.

**Quando suona l'allarme**

Per annullare un allarme che suona, premere il pulsante alimentazione.

**Disattivazione/annullamento degli allarmi**

Per disattivare un allarme attivo, premere il pulsante allarme corrispondente per annullare l'impostazione dell'allarme.

**Durata del suono dell'allarme — ALM**

1. Premere e tenere premuto il controllo Sintonizzazione per accedere al menu avanzato della modalità corrente.
2. Ruotare il controllo Sintonizzazione finché "ALM" non viene mostrato sul display. Premere il controllo Sintonizzazione per entrare nell'impostazione.
3. Ruotare il controllo Sintonizzazione per scorrere l'opzione 1, 3, 5, 10, 15, 30 e 60 minuti. Fermarsi quando l'opzione desiderata compare sul display, quindi premere il controllo Sintonizzazione per confermare l'impostazione.

**Snooze — SNZ**

1. Quando suona l'allarme, premere un pulsante qualsiasi diverso dal pulsante alimentazione per silenziare l'allarme. Il simbolo snooze () comparirà sul display.

- Per regolare il tempo di silenziamento del timer snooze, premere e tenere premuto il controllo Sintonizzazione per entrare nell'impostazione del menu.
- Ruotare il controllo Sintonizzazione finché "SNZ" non viene mostrato sul display, quindi premere il controllo Sintonizzazione per entrare nell'impostazione. Ruotare il controllo Sintonizzazione per regolare il tempo di silenziamento dalle opzioni di 1, 3, 5, 10, 15 minuti o SPENTA per il timer snooze.
- Per annullare il timer snooze mentre l'allarme è sospeso, premere il pulsante alimentazione. Per disattivare la funzione snooze, ruotare il controllo Sintonizzazione finché non viene mostrato "OFF".
- Ruotare il controllo Volume finché "TON" non viene mostrato sul display. Premere il controllo Volume per entrare nel menu di configurazione.
- Ruotare il controllo Volume per scorrere le 6 modalità sottostanti finché non viene visualizzata la modalità desiderata. Quindi premere il controllo Volume per confermare l'impostazione.
  - TN 1-Flat
  - TN 2- Heavy
  - TN 3- Soft
  - TN 4- Clear
  - TN 5- Vocal
- Per tornare al menu di livello superiore, ruotare il controllo Volume finché ◀◀◀ non viene mostrato sul display. Quindi premere nuovamente il controllo Volume per tornare al menu di livello superiore.

### Timer Sleep ————— SLP

La radio può essere impostata in modo da spegnersi automaticamente dopo che è trascorso un tempo preimpostato. L'impostazione del timer Sleep può essere regolata tra SPENTA, 15, 30, 45, 60 e 90 minuti.

- Premere e tenere premuto il controllo Sintonizzazione per entrare nell'impostazione del menu avanzato.
- Ruotare il controllo Sintonizzazione finché "SLP" non viene mostrato sul display. Premere il controllo Sintonizzazione per entrare nell'impostazione.
- Ruotare il controllo Sintonizzazione per scorrere l'opzione di SPENTA, 15, 30, 45, 60 o 90. Fermarsi quando l'impostazione del timer sleep desiderata compare sul display. L'impostazione sarà salvata e l'LCD tornerà al display normale.
- La radio si spegnerà automaticamente una volta passato il timer Sleep Timer preimpostato. L'icona Timer sleep (🔔) verrà mostrata sul display a indicare un timer Sleep attivo.
- Per annullare la funzione Timer sleep prima che sia trascorso il tempo preimpostato, è sufficiente premere il pulsante alimentazione per spegnere manualmente l'unità. Per annullare la funzione quando il conto alla rovescia è in corso, andare al menu di impostazione del timer sleep e selezionare "OFF".

### Funzione di controllo toni ————— TON

Il suono del sistema audio può essere regolato secondo il proprio gusto personale in base al materiale che si sta ascoltando. La radio dispone di 5 modalità di controllo toni. In alternativa, è possibile impostare i livelli degli alti e dei bassi in base alle proprie preferenze.

- Premere il controllo Volume per entrare nel menu EQ.

### Impostazione del mio EQ ————— BAS

Se le funzioni di equalizzazione preimpostate non sono di proprio gradimento, è possibile impostare alti e bassi personalizzati come di seguito:

- Premere il controllo Volume per entrare nel menu EQ.
- Ruotare il controllo Volume finché "BAS" non viene mostrato sul display. Premere il controllo Volume per entrare nel menu di configurazione.
- Ruotare il controllo Volume per regolare il livello dei bassi (tra -5 e +3). Il suono cambierà man mano che si regola il livello. Premere nuovamente il controllo Volume per confermare l'impostazione.
- Ruotare il controllo Volume finché "TRE" non viene mostrato sul display. Premere il controllo Volume per entrare nel menu di configurazione.
- Ruotare il controllo Volume per regolare il livello degli alti (tra -5 e +3). Il suono cambierà man mano che si regola il livello. Premere nuovamente il controllo Volume per confermare l'impostazione.

### Impostazione del suono di funzionamento ————— BZR

È possibile attivare o disattivare il suono di funzionamento della radio.

- Premere e tenere premuto il controllo Sintonizzazione per entrare nell'impostazione menu della modalità corrente.
- Ruotare il controllo Sintonizzazione finché "BZR" non viene mostrato sul display, quindi premere il controllo Sintonizzazione per entrare nell'impostazione.
- Ruotare il controllo Sintonizzazione per scegliere la selezione desiderata e premere il controllo Sintonizzazione per confermare l'impostazione.

## Presa ingresso ausiliario

Una presa ingresso ausiliario stereo da 3,5 è fornita sul lato sinistro della radio.

1. Collegare una sorgente audio esterna (ad esempio, smartphone, lettore MP3 o CD) alla presa ingresso ausiliario.
2. Premere il pulsante sorgente finché non viene visualizzato AUX IN.
3. Regolare l'impostazione del volume sullo smartphone o il lettore MP3 o CD per garantire un adeguato livello di segnale dal lettore, e quindi utilizzare il controllo Volume della radio come necessario per un ascolto confortevole.

## Presa per auricolari

Una presa per auricolari da 3,5 mm situata sul lato destro della radio è fornita per l'uso con gli auricolari. L'inserimento di una spina disattiva automaticamente l'altoparlante interno.

Tenere presente che la sensibilità degli auricolari può variare ampiamente. Si consiglia pertanto di impostare il volume ad un livello basso prima di collegare gli auricolari alla radio. Si raccomanda inoltre di ridurre il volume prima di scollegare gli auricolari.



### PRECAUZIONE:

Una pressione sonora eccessiva esercitata dagli auricolari e dalle cuffie può causare la perdita dell'udito.

## Presa USB per la ricarica di smartphone

### NOTA:

I dispositivi USB non possono essere ricaricati durante la ricezione di trasmissioni in AM.

La radio dispone di una presa USB destinata esclusivamente per la ricarica di smartphone e dispositivi simili.

Il tempo di caricamento può variare e, in alcuni casi, può richiedere più tempo per la ricarica rispetto a quando si utilizza l'unità di ricarica del produttore in dotazione con lo smartphone.

1. Collegare lo smartphone alla presa di ricarica USB sul lato sinistro della radio.
2. Lo smartphone inizierà a caricarsi. Tenere presente che la ricarica può avvenire in modalità FM/Bluetooth®/Aux-in.
3. Una volta ricaricato lo smartphone, rimuovere il cavo USB.



### PRECAUZIONE:

Alcuni dispositivi possono essere ricaricati solamente mediante un metodo specifico. Assicurarsi di verificarlo prima di ricaricare un dispositivo.

- Il caricabatteria potrebbe non fornire l'alimentazione ad alcuni dispositivi USB.
- Quando non viene utilizzato o dopo la ricarica, rimuovere il cavo USB e chiudere il coperchio.
- Non collegare la sorgente di alimentazione alla porta USB. Altrimenti sussiste il rischio di un incendio. La porta USB è prevista solo per la ricarica di dispositivi a voltaggio inferiore. Posizionare sempre il coperchio sulla porta USB quando non si carica un dispositivo a voltaggio inferiore.
- Non inserire un chiodo, cavo, ecc. nella porta di alimentazione USB. Altrimenti un corto circuito potrebbe provocare fumo e fuoco.
- Non collegare questa presa USB alla porta USB del PC, in quanto è altamente probabile che essa potrebbe causare il guasto delle unità.
- Non usare mai la presa USB in condizioni di pioggia o di umidità per evitare che l'umidità penetri nella radio. Tenere sempre il coperchio in gomma sul retro ben chiuso in queste condizioni.

## Luce LED

La radio è dotata di una luce LED a lunga durata posta sul pannello frontale della radio. Premere il pulsante luce per accendere e spegnere la luce LED.



### PRECAUZIONE:

NON FISSARE DIRETTAMENTE IL RAGGIO.

### NOTA:

Quando non vengono eseguite operazioni, dopo 10 minuti la luce inizia a lampeggiare, per poi spegnersi un minuto più tardi.

## V. MANUTENZIONE

Per la pulizia dell'apparecchio, utilizzare un panno morbido ed asciutto. NON usare un panno bagnato, solventi, benzina od altre sostanze volatili per la pulizia.

Qualora l'interno dell'unità o del pacco batteria si bagni, togliere immediatamente l'acqua e fare asciugare il prima possibile. Rimuovere accuratamente la polvere e le limature di ferro accumulatesi nell'unità. In caso di problemi durante l'uso dell'unità, contattare il più vicino centro di assistenza autorizzato.

# VI. ACCESSORI

## Pacco batteria

- Leggere i dati tecnici.

## Caricabatteria

- Per informazioni, rivolgersi a un rivenditore autorizzato.

### NOTA:

Il pacco batteria e il caricabatteria non sono inclusi in questo kit.

## Adattatore di alimentazione CA per UE

- WEY37A2K7658

## Adattatore di alimentazione CA per Regno Unito

- WEY37A2K7659

## Adattatore di alimentazione CA per Australia/ Nuova Zelanda

- WEY37A2K7650

## [Pacco batteria]

### Per un uso corretto del pacco batteria

#### Pacco batteria Li-ion [Fig. 4]

- Le batterie ricaricabili hanno una durata limitata.
- Per una conservazione ottimale della batteria, riporre il pacco batteria agli ioni di litio dopo l'uso senza ricaricarlo.
- Quando il pacco batteria viene caricato, assicurarsi che i terminali sul caricabatteria siano privi di sostanze estranee, quali polvere, acqua, ecc. Pulire i terminali prima di caricare il pacco batteria, qualora vengano trovate sostanze estranee sui terminali. La durata dei terminali del pacco batteria può essere influenzata da sostanze estranee, quali polvere, acqua, ecc. durante il funzionamento.
- Quando il pacco batteria non viene usato, tenerlo lontano da altri oggetti metallici come: clip, monetine, chiavi, chiodi, viti o altri piccoli oggetti metallici che potrebbero creare un collegamento da un terminale all'altro. Cortocircuitare i terminali del pacco batteria potrebbe causare scintille, ustioni oppure un incendio.
- Quando si usa il pacco batteria, assicurarsi che il luogo di lavoro sia ben ventilato.
- Quando si rimuove il pacco batteria dall'unità principale, riposizionare immediatamente il coperchio del pacco batteria, onde evitare che polvere e sporizia contaminino i terminali della batteria e causino un cortocircuito.



## PRECAUZIONE:

- Per proteggere il motore o la batteria, tenere presente quanto segue nell'esecuzione del lavoro.

- In caso di surriscaldamento del motore e della batteria, la funzione di protezione si attiverà e il motore e la batteria smetteranno di funzionare.

### Per un utilizzo sicuro

- Il pacco batteria è stato ideato per essere installato tramite una procedura a due fasi per motivi di sicurezza. Prima dell'uso, verificare che il pacco batteria sia inserito correttamente nell'unità principale.

## [Caricabatterie]

### Ricarica



## PRECAUZIONE:

- 1) Il caricabatterie è progettato per funzionare con un'alimentazione elettrica domestica standard, esclusivamente come indicato sulla targhetta di classificazione. Caricare solo al voltaggio indicato sulla targhetta di classificazione dell'unità. Ad esempio 230 V/50 Hz.
- 2) Non tentare di utilizzarlo con altri voltaggi o frequenze nominali.
- 3) Se la temperatura del gruppo batteria circa scende circa al di sotto di -10 °C, la ricarica si arresta automaticamente per evitare la degradazione della batteria.
- 4) L'intervallo della temperatura ambiente è compreso tra 0 °C e 40 °C.  
Se il pacco batteria viene utilizzato quando la temperatura della batteria è inferiore a 0 °C, l'unità potrebbe non funzionare correttamente.
- 5) Usare il caricabatteria a temperature comprese tra 0 °C e 40 °C e caricare la batteria ad una temperatura simile a quella della batteria stessa. (Dovrebbe esserci una differenza massima di 15 °C tra le temperature della batteria e della posizione di ricarica.)
- 6) Per caricare un pacco batteria freddo (al di sotto di 0 °C) in un luogo caldo, lasciare il pacco batteria nel locale per oltre un'ora per permettere allo stesso di raggiungere la temperatura ambiente.
- 7) Lasciate raffreddare il caricatore quando caricate più di due pacchi batterie consecutivamente.
- 8) Non inflatate le dita nel foro di contatto per tenere in mano il caricabatterie o altro scopo.
- 9) Onde evitare il rischio d'incendio o il danneggiamento del caricabatteria:
  - Non coprite le prese d'aria di caricabatteria e pacco batteria.
  - Scollegare il caricabatteria se non in uso.

### NOTA:

Al momento dell'acquisto, il pacco batteria non è carico. Assicurarsi di caricare la batteria prima dell'uso.

## Come ricaricare

1. Collegare il caricatore alla presa di corrente.

### NOTA:

Potrebbero presentarsi delle scintille quando la spina viene inserita nell'alimentazione CA, ma questo non pone un problema in termini di sicurezza.

2. Collegare saldamente il pacco batteria all'interno del caricatore.
  1. Allineare le marcature e collocare la batteria nel raccordo del caricatore.
  2. Far scorrere nella direzione indicata dalla freccia.

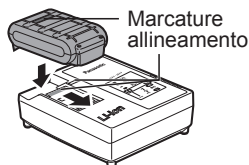

3. Durante la ricarica, la spia di carica si accende. Quando la ricarica è stata completata, un interruttore elettronico interno scatta automaticamente per evitare la sovraccarica.
  - La ricarica non avviene se il pacco batteria è molto caldo (per esempio,

subito dopo l'uso per un lavoro pesante).

La spia di standby arancione lampeggia mentre la batteria si sta raffreddando.

La ricarica quindi comincia automaticamente.

4. La spia di carica (verde) lampeggia lentamente quando la batteria è carica per l'80% circa.
5. A ricarica completata, la spia verde si spegne.
6. Se la temperatura del pacco batteria raggiunge 0 °C o meno, il tempo di ricarica è maggiore rispetto al tempo di ricarica normale. Anche a batteria completamente carica, l'utensile dispone di circa il 50% dell'energia di cui dispone una batteria carica alla temperatura di esercizio normale.
7. Se la spia di carica (verde) non si spegne, rivolgersi a un rivenditore autorizzato.
8. Se un pacco batteria completamente ricaricato viene inserito di nuovo nel caricabatteria, la spia di carica si illumina. Dopo alcuni minuti, la spia di carica verde si pegerà.

## SEGNALI SPIE

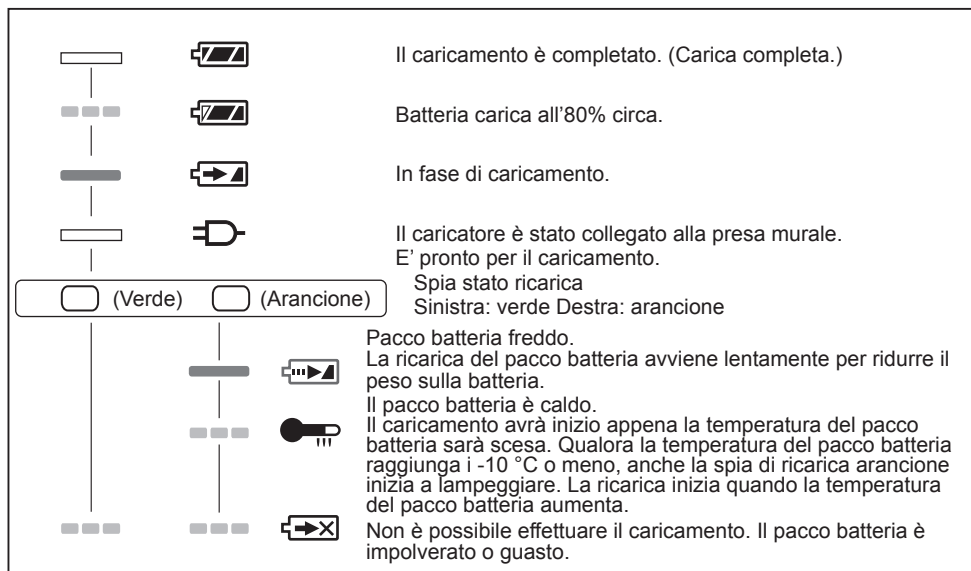

Spenta

Accesa

Lampeggia



## Riciclo batteria

### ATTENZIONE:

Per ragioni relative alla protezione dell'ambiente e al riciclaggio dei materiali, assicurarsi che lo smaltimento Del prodotto avvenga in un luogo ufficialmente preposto a tale fine (ammesso che esista nell'area dell'utente).

### Informazioni per gli utenti sulla raccolta e l'eliminazione di vecchie apparecchiature e batterie usate



Questi simboli sui prodotti, sull'imballaggio, e/o sulle documentazioni o manuali accompagnanti i prodotti indicano che i prodotti elettrici, elettronici e le batterie usate non devono essere buttati nei rifiuti domestici generici.

Per un trattamento adeguato, recupero e riciclaggio di vecchi prodotti e batterie usate, vi preghiamo di portarli negli appositi punti di raccolta, secondo la legislazione vigente nel vostro Paese e le Direttive 2012/19/EC e 2006/66/EC. Smaltendo correttamente questi prodotti e le batterie, contribuirete a salvare importanti risorse e ad evitare i potenziali effetti negativi sulla salute umana e sull'ambiente che altrimenti potrebbero verificarsi in seguito ad un trattamento inappropriato dei rifiuti.

Per ulteriori informazioni sulla raccolta e sul riciclaggio di vecchi prodotti e batterie, vi preghiamo di contattare il vostro comune, i vostri operatori per lo smaltimento dei rifiuti o il punto vendita dove avete acquistato gli articoli.

Sono previste e potrebbero essere applicate sanzioni qualora questi rifiuti non siano stati smaltiti in modo corretto ed in accordo con la legislazione nazionale.

### Per utenti commerciali nell'Unione Europea

Se desiderate eliminare apparecchiature elettriche ed elettroniche, vi preghiamo di contattare il vostro commerciante od il fornitore per maggiori informazioni.

### [Informazioni sullo smaltimento rifiuti in altri Paesi fuori dall'Unione Europea]

Questi simboli sono validi solo all'interno dell'Unione Europea. Se desiderate smaltire questi articoli, vi preghiamo di contattare le autorità locali od il rivenditore ed informarvi sulle modalità per un corretto smaltimento.

# VII. SPECIFICHE TECNICHE

## [APPARECCHIO PRINCIPALE]

Adattatore di alimentazione CA		CC12 V/1500 mA, pin centrale positivo
Batteria		Riserva: UM-3 (formato AA) × 2
		Batteria principale: CC 14,4 V/18 V
Bluetooth®	QD ID	58625
	Versione	4,0
	Profili	A2DP/SCMS-T
	POTENZA EIRP (MAX)	2,48 dBm
	Potenza di trasmissione	Classe 2 (2,5 mW)
	Intervallo di trasmissione	Circa 10 m (varia in base alle condizioni di utilizzo)
	Codec supportato	SBC
Intervallo di frequenza		FM 87,5-108 MHz (0,05 MHz/incremento)
		AM (MW) 522-1629 kHz (9 kHz/incremento)
Altoparlante		3,5 pollici 8 Ω × 2
Potenza in uscita		Con adattatore di alimentazione CA: 1,7 W × 2 Con pacco batteria da 14,4 V: 2,6 W × 2 Con pacco batteria da 18 V: 4,5 W × 2
Terminale di ingresso		Dia. 3,5 mm/Max. 2 V/stereo (INGRESSO AUSILIARIO)
Terminale di uscita		USB: USCITA CC 5 V/1 A Auricolare: Dia. 3,5 mm/3 Ω/150 mV/stereo
Sistema antenna		FM: antenna ad asta piegata morbida
		AM: antenna a barre
Dimensioni (L × A × P)		344 mm × 280 mm × 239 mm
Peso		4,7 kg (con EY9L54)/4,0 kg (solo unità principale)
Consumo energetico		Max. 7 W 0,12 W (modalità Standby)

## [PACCO BATTERIA]

Modello N°	EY9L47	EY9L52	EY9L53	EY9L54
Accumulatore	Batteria Li-ion			
Tensione batteria	14,4 V DC (3,6 V × 4 celle)	18 V DC (3,6 V × 5 celle)	18 V DC (3,6 V × 5 celle)	18 V DC (3,6 V × 10 celle)
Tempo di funzionamento a 50 W+50 W (ricezione FM)	Circa 11 h	Circa 11 h	Circa 17 h	Circa 27 h

[ADATTATORE DI ALIMENTAZIONE CA]

Informazioni di design ecologico - Alimentazione esterna - UE/1782/2019		
Nome o marchio di fabbrica del produttore, numero di di registrazione commerciale e indirizzo	Prodotto da: Panasonic Corp. Kadoma, Osaka, Giappone Rappresentante UE: Panasonic Marketing Europe GmbH, Centro di test Panasonic, Winsbergring 15, 22525 Hamburg, Germania: HRB 13178	
Identificatore modello	WEY37A2K7658, WEY37A2K7659	
Tensione di ingresso	CA 230	V
Frequenza di ingresso CA	50	Hz
Tensione di uscita	CC 12,0	V
Corrente di uscita	1,5	A
Potenza di uscita	18,0	W
Efficienza attiva media	89,16	%
Efficienza a basso carico (10%)	85,96	%
Consumo energetico senza carico	0,1	W

IT

[CARICABATTERIA]

Modello N°	EY0L82			
Potenza	Voir la plaque signalétique se trouvant sur le côté inférieur du chargeur.			
Peso	0,93 kg			
Tempo di caricamento	EY9L47	EY9L52	EY9L53	EY9L54
	Utilizzabile: 35 min.	Utilizzabile: 35 min.	Utilizzabile: 45 min.	Utilizzabile: 65 min.
	Completa: 40 min.	Completa: 40 min.	Completa: 60 min.	Completa: 80 min.

**NOTA:** Questa tabella può includere dei modelli non disponibili nella propria area.  
Fare riferimento al catalogo generale più recente.  
Per il nome e l'indirizzo del rivenditore, consultare la scheda di garanzia acclusa.

# VIII. LICENZE

- Il marchio denominativo Bluetooth® e i loghi sono di proprietà di Bluetooth SIG, Inc. e qualsiasi utilizzo di tali marchi da parte di Panasonic Corporation è concesso in licenza. Altri marchi registrati e nomi di marchi sono di proprietà dei rispettivi proprietari.
- I vari nomi, nomi di società e nomi di prodotti presentati in questo manuale sono marchi o marchi registrati delle rispettive società. Tenere presente che alcuni simboli TM o ® sono omissi nel presente documento.

## Informazioni sul Bluetooth®

Panasonic non si assume alcuna responsabilità per dati e/o informazioni compromessi nel corso di una trasmissione wireless.

### ■ Banda di frequenza utilizzata

Questo sistema utilizza la banda di frequenza 2,4 GHz.

### ■ Certificazione di questo dispositivo

- Questo sistema è conforme alle limitazioni di frequenza e ha ricevuto la certificazione sulla base delle leggi sulla frequenza. Pertanto, non è necessario un permesso wireless.
- Le azioni sottostanti sono perseguibili per legge in alcuni paesi:
  - Smontare o modificare l'unità.
  - Rimuovere le indicazioni delle specifiche.

### ■ Limitazioni d'uso

- La trasmissione wireless e/o l'utilizzo con tutti i dispositivi muniti di Bluetooth® non sono garantiti.
- Tutti i dispositivi devono conformarsi agli standard fissati da Bluetooth SIG, Inc.
- A seconda delle specifiche e delle impostazioni di un dispositivo, la connessione potrebbe fallire o alcune operazioni potrebbero differire.
- Questo sistema supporta le funzioni di protezione Bluetooth®. Ma, a seconda dell'ambiente operativo e/o delle impostazioni, questa protezione potrebbe non essere sufficiente. Trasmettere i dati in modalità wireless a questo sistema con cautela.
- Questo sistema non può trasmettere dati a un dispositivo Bluetooth®.

### ■ Portata di utilizzo

Utilizzare questo dispositivo a una portata massima di 10 m.

La portata può diminuire a seconda dell'ambiente, della presenza di ostacoli o interferenze.

### ■ Interferenze da altri dispositivi

- Questo sistema potrebbe non funzionare correttamente e potrebbero verificarsi problemi come rumori e scatti audio a causa dell'interferenza delle onde radio se l'unità principale si trova troppo vicino a dispositivi Bluetooth® o dispositivi che utilizzano la banda da 2,4 GHz.
- Questo sistema potrebbe non funzionare correttamente se le onde radio di una stazione trasmittente vicina, ecc., sono troppo forti.

### ■ Utilizzo previsto

- Questo sistema è previsto esclusivamente per l'utilizzo normale e generico.
- Non utilizzare questo sistema in prossimità di apparecchiature o in un ambiente sensibile alle interferenze delle radiofrequenze (esempio: aeroporti, ospedali, laboratori, ecc.).

## Dichiarazione di conformità (DdC)

"Panasonic Corporation"

dichiara qui che questo prodotto è conforme ai requisiti essenziali e altre relative norme della Direttiva 2014/53/EU. I clienti possono scaricare una copia della DdC originale dei nostri prodotti RED dal nostro server per le DdC:

<https://www.ptc.panasonic.eu/>

Contatti del Rappresentante Autorizzato:  
Panasonic Marketing Europe GmbH, Centro di test Panasonic, Winsbergring 15, 22525 Hamburg, Germania: HRB 13178



**Originele gebruiksaanwijzing: Engels**  
**Vertaling van de originele**  
**gebruiksaanwijzing: Andere talen**

Wanneer dit toestel wordt gebruikt met alle panelen volledig gesloten en werkend op een accu, voldoet het aan de vereiste IP-bescherming gebaseerd op de IEC-reglementen.

### **Definitie van de IP-code**

IP6X: Geen binnendringen van stof (talkpoeder kleiner dan 75 µm kan het gereedschap binnendringen)

IPX4: Water dat vanuit een willekeurige richting op het toestel wordt gespat, mag geen schadelijk effect hebben (Dit toestel is ontworpen om te werken wanneer water van een normale temperatuur gedurende 10 minuten met een hoeveelheid van 4,3 l/min vanuit meerdere richtingen met behulp van meerdere slangen op ongeveer 1 meter afstand op het toestel wordt gespoten.).

### **OPMERKING:**

Dit is niet van toepassing op de bijgeleverde "netspanningsadapter".

### **BEPERKTE GARANTIE**

De IP64 classificatie betekent dat dit product bestand is tegen de minimale inwerking van water en stof, maar er wordt geen garantie gegeven voor de prestatie onder dergelijke omstandigheden.

Zie Veiligheids- en gebruiksinstructies voor verdere informatie over het juiste gebruik.

# **I. ALGEMENE VEILIGHEIDSWAARSCHUWINGEN**

## **⚠ WAARSCHUWING**

**Lees alle veiligheidswaarschuwingen en alle instructies. Als u de waarschuwingen en instructies niet opvolgt, kan dit resulteren in een elektrische schok, brand en/of ernstig letsel.**

**Bewaar alle waarschuwingen en instructies voor toekomstige naslag.**

**Alle veiligheidswaarschuwingen en instructies die zijn meegeleverd met de Panasonic-oplader, de accu of dit apparaat, dat u apart heeft aangeschaft, dienen te worden gelezen en in acht te worden genomen.**

- a) **Gebruik dit apparaat niet in een explosieve omgeving, zoals in de aanwezigheid van ontvlambare vloeistoffen, gassen of stof.**
- b) **Stel dit apparaat niet bloot aan regen of nattigheid.**  
Water dat dit apparaat binnendringt verhoogt het risico op elektrische schokken.
- c) **Ken uw grenzen. Behoud altijd een veilige lichaamshouding en balans.**  
Dit zorgt voor een betere controle van dit apparaat in onverwachte situaties.
- d) **Gebruik dit apparaat niet als de schakelaar het apparaat niet in- en uitschakelt.**  
Elk apparaat dat niet kan worden bestuurd met de schakelaar is gevaarlijk en moet worden gerepareerd.
- e) **Bewaar dit apparaat buiten het bereik van kinderen en laat personen die niet vertrouwd zijn met dit apparaat of deze instructies dit apparaat niet gebruiken.**
- f) **Gebruik uitsluitend de voorgeschreven acculader voor het opladen van de accu.**  
Een acculader die geschikt is voor een bepaald type accu, kan brand veroorzaken wanneer deze met een andere accu wordt gebruikt.
- g) **Gebruik dit apparaat alleen met de specifiek daarvoor bestemde accu's.**  
Bij gebruik van andere accu's bestaat er kans op letsel of brand.

NL

- h) **Wanneer de accu niet wordt gebruikt, moet u deze uit de buurt houden van metalen voorwerpen zoals paperclips, muntstukken, sleutels, nagels, schroeven en andere kleine metalen voorwerpen die de contacten kunnen kortsluiten.**

**NL** Bij kortsluiten van de accupolen bestaat er kans op verbranding of brand.

- i) **Als de accu verkeerd wordt behandeld, kan er lekkage van accuvloeistof optreden; vermijd contact met accuvloeistof. Als dit toch per ongeluk gebeurt, spoel dan de betreffende plaats overvloedig met water. Als accuvloeistof in uw ogen terechtkomt, moet u de hulp van een arts inroepen.**  
Accuvloeistof kan huidirritatie of verbranding veroorzaken.
- j) **Laat uw apparaat nakijken door een gekwalificeerde reparateur die alleen identieke vervangende onderdelen gebruikt.**  
Dit zorgt ervoor dat de veiligheid van dit apparaat wordt gehandhaafd.

- Het gebruik van een hulpsuk wordt afgeraden, aangezien dit zou kunnen resulteren in brand, een elektrische schok of lichamelijk letsel.

## II. AANVULLENDE VEILIGHEIDSINSTRUCTIES

### WAARSCHUWING

- Verhoog het volume niet onnodig want uw gehoor gaat dan aan een hoog ingesteld volume wennen.
- Gebruik het product niet ononderbroken gedurende een lange periode, maar neem af en toe een pauze om uw oren rust te geven.
- Als u merkt dat u last krijgt van uw oren, moet u stoppen met het gebruik en contact opnemen met een arts.
- Plaats geen zware voorwerpen op dit apparaat en klim er niet bovenop.
- Plaats dit apparaat niet op een onstabiel oppervlak of in een onstabiele positie.
- Laat kinderen niet met dit apparaat spelen.
- Stel het volume niet te hoog in bij gebruik van een hoofdtelefoon of oortelefoon.
- Maak altijd een reservekopie van de gegevens die zijn opgeslagen in het apparaat dat op deze radio is aangesloten om gegevensverlies te voorkomen in geval het apparaat defect raakt.

Symbol	Betekenis
 	Om het risico van letsel te verminderen, dient de gebruiker de gebruiksaanwijzing te lezen en ter kennis te nemen.
	Alleen voor gebruik binnenshuis
	Polariteit van d.c. voedingsconnector
	Aanduiding energie-efficiëntie
	Gelijkstroom
	Wisselstroom
	Dubbele isolatie Klasse II apparatuur



## **WAARSCHUWING voor oplader en accu**

- Gebruik uitsluitend Panasonic-accu's die bestemd zijn voor gebruik met dit oplaadbare gereedschap.
- Panasonic kan niet aansprakelijk worden gesteld voor beschadigingen of ongelukken veroorzaakt door het gebruik van een gerecyclede accu of een namaak-accu.
- Accu's niet verbranden of aan extreme hitte blootstellen.
- Accu's niet doorboren met voorwerpen als spijkers, niet blootstellen aan harde schokken, niet demonteren en niet wijzigen.
- Laat geen metalen voorwerpen in contact komen met de aansluitingen van de accu.
- De accu niet opbergen of vervoeren in dezelfde verpakking als spijkers of vergelijkbare metalen voorwerpen.
- De accu niet opladen bij grote hitte, zoals naast een vuur of in direct zonlicht. De accu kan hierdoor oververhit raken, in brand vliegen of exploderen.
- Gebruik uitsluitend de bijbehorende lader voor het opladen van de accu. De accu kan anders gaan lekken, oververhit raken of exploderen.
- Bevestig altijd het accudeksel nadat u de accu van dit product of de acculader hebt losgemaakt. Het is anders mogelijk dat de accupolen kortgesloten worden met mogelijk brand tot gevolg.
- Wanneer de accu versleten is, moet deze door een nieuwe worden vervangen. Als u een versleten of beschadigde accu blijft gebruiken, kan dit resulteren in hitteontwikkeling, ontbranding of barsten van de accu.
- Wanneer u een abnormale situatie vaststelt, moet u meteen met het gebruik van het toestel stoppen en contact opnemen met de winkel waar u het toestel heeft gekocht.
- Gebruik de Li-ion-accu niet bij een temperatuur lager dan 0 °C of hoger dan 40 °C.  
Dit kan leiden tot storingen in het hoofdapparaat. Laat de accu langer dan een uur op kamertemperatuur om de temperatuur ervan aan te passen.

- Berg het gereedschap en de accu niet op een plaats op waar de temperatuur tot boven 50 °C kan oplopen (bijvoorbeeld in een metalen schuur of in een auto die in de zon geparkeerd staat). Dit kan de levensduur van de accu nadelig beïnvloeden.
- Gooi een batterij niet in het vuur of in een hete oven, en zorg dat een batterij niet mechanisch wordt geplet of doorgesneden, dit kan leiden tot een explosie.
- Laat een batterij niet achter in een omgeving met een extreem hoge temperatuur die kan leiden tot een explosie of lekkage van ontvlambare vloeistof of gas.
- Brand- of explosiegevaar als de batterij wordt vervangen door een onjuist type.

# III. MONTAGE

## Batterijen plaatsen

### Plaatsen van de reservebatterijen [Fig. 1]

#### OPMERKING:

Als de accu/batterijen worden verwijderd uit het vak voor de accu en de reservebatterijen, zal het toestel ongeveer drie minuten later in de begintoestand worden teruggesteld.

1. Trek de batterijvakhouder naar buiten voor toegang tot de batterijvakken. Er is een vak voor het hoofdbatterijpak (accu) en een vak voor de reservebatterijen.
2. Verwijder het deksel van het batterijvak voor de reservebatterijen en plaats 2 nieuwe UM-3 (AA-formaat) batterijen. Zorg dat de batterijen met de plus en min in de juiste richting worden geplaatst, zoals aangegeven in het batterijvak. Breng het deksel van het batterijvak weer aan.

#### OPMERKING:

- De radio kan worden gebruikt zonder dat er reservebatterijen in zijn geplaatst.
- Zorg dat er altijd reservebatterijen in het batterijvak zijn om te voorkomen dat de gegevens van de voorkeuzenders in het zendergeheugen verloren gaan.

#### **OPGELET:**

- Gebruik geen andere batterijen dan de voorgeschreven batterijen (UM-3).
- Verwijder de batterijen als u het product geruime tijd niet denkt te gebruiken.
- Gebruik geen nieuwe en oude batterijen of verschillende typen batterijen door elkaar.

Verkeerd gebruik van de batterijen kan resulteren in batterijlekkage, warmteontwikkeling, brand of een ontploffing. Als er batterijlekkage optreedt, moet u eventuele batterijvloeistof in het vak voor de reservebatterijen zorgvuldig wegvegen.

Als er vloeistof uit de batterijen lekt, moet u om veiligheidsredenen de volgende punten goed in acht nemen.

- Raak de batterijvloeistof nooit met blote handen aan. Dit kan resulteren in irritatie van uw huid of ander letsel.
- Wanneer vloeistof in uw ogen terechtkomt, kan dit zelfs leiden tot blindheid.
- Veeg eventueel gelekte batterijvloeistof volledig weg.

### Bevestigen/verwijderen van de accu [Fig. 2]

1. Nadat de reservebatterijen zijn geplaatst, moet de accu in het toestel worden geplaatst. Steek de accu helemaal naar binnen totdat deze met een klik vergrendelt. De geschikte accu's voor deze radio staan vermeld in de Technische gegevens.
2. Om de accu te verwijderen, trekt u deze uit het vak.
3. Breng de batterijvakhouder weer terug in de oorspronkelijke positie.

### Indicator voor lage accuspanning

1. Minder vermogen, vervorming, een "happerend" geluid of de aanduiding voor lage accuspanning () die op het display verschijnt, zijn tekenen dat de accu moet worden vervangen.

**OPMERKING:** De accu kan niet via de bijgeleverde netspanningsadapter worden opgeladen.

2. Wanneer de accu is verwijderd en de aanduiding voor lage accuspanning () en een "E" op het display worden aangegeven, betekent dat de reservebatterijen moeten worden vervangen.

### Gebruik van de flexibele antenne [Fig. 3]

Zet de flexibele antenne rechtop.

#### **OPGELET:**

De flexibele antenne werkt maar in één richting.

Wanneer de antenne met kracht wordt verbogen, kan deze beschadigd raken of kunt u zich verwonden.

### Gebruik van de bijgeleverde netspanningsadapter

#### **OPGELET:**

- **Koppel de netspanningadapter aansluiting los van de hoofdeenheid bij gebruik van de accu.**

De stroom wordt niet ingeschakeld als de netspanningadapter is aangesloten op de hoofdeenheid, zelfs niet wanneer de accu is gemonteerd.

- **De netsnoeradapter wordt gebruikt om het apparaat los te koppelen.**

Wanneer u de netstroomadapter gebruikt, moet het stopcontact in de buurt van het apparaat worden geïnstalleerd en gemakkelijk toegankelijk zijn.



Verwijder de rubber afdekking en steek de adapterstekker in de gelijkstroom-ingangsaansluiting aan de rechterkant van de radio. Steek de adapter zelf in een standaard stopcontact. Bij het aansluiten van de adapter wordt de accu automatisch uitgeschakeld. De netspanningsadapter moet worden losgemaakt van het stopcontact wanneer deze niet wordt gebruikt.

#### OPMERKING:

- Bij gebruik met de netspanningsadapter is het geluid wat zachter dan bij gebruik op een accu.
- Wanneer de netspanningsadapter storing veroorzaakt in de AM-ontvangst, moet de radio meer dan 30 cm verwijderd van de adapter worden geplaatst.
- Wanneer de netspanningsadapter en de accu beide zijn aangesloten, heeft de netspanningsadapter voorrang en zorgt deze voor de stroomvoorziening. De stroom van de accu wordt in dit geval niet gebruikt.
- Dit toestel heeft geen oplaadfunctie. Wanneer zowel de netspanningsadapter als de accu zijn aangesloten, betekent dit niet dat de accu wordt opgeladen.
- De netspanningsadapter is alleen bedoeld voor gebruik met dit product en mag niet met andere apparatuur worden gebruikt. Gebruik ook niet de netspanningsadapter van andere apparatuur met dit product.

## IV. BEDIENING

### Bediening van de radio – Automatische afstemming AM/FM

#### OPMERKING:

Als het ontvangstsignaal zwak is, kunt u de radio of antenne proberen te draaien om een betere ontvangstkwaliteit te verkrijgen.

1. Houd de aan/ruststand-toets ingedrukt om de radio in te schakelen.
2. Druk op de geluidsbrontoets totdat “AM” of “FM” wordt weergegeven.
3. Druk op de afstemknop om te beginnen met automatische afstemming. De radio doorloopt de AM/FM-afstemband vanaf de frequentie die nu wordt aangegeven en stopt automatisch zodra een zender wordt gevonden met voldoende signaalsterkte.
4. Na een paar seconden wordt de aanduiding op het display bijgewerkt. Het display toont de frequentie van de zender waarop is afgestemd.
5. Om een andere zender te zoeken, drukt u opnieuw op de afstemknop.

6. Wanneer het einde van de afstemband wordt bereikt, wordt het afstemmen hervat vanaf het tegenovergestelde uiteinde van de afstemband.
7. Draai aan de volumeregelaar om de geluidssterkte naar wens in te stellen.
8. Houd de aan/ruststand-toets ingedrukt om de radio uit te schakelen.

### Handafstemming – AM/FM

1. Houd de aan/ruststand-toets ingedrukt om de radio in te schakelen.
2. Druk op de geluidsbrontoets totdat “AM” of “FM” wordt weergegeven.
3. Draai aan de afstemknop om op een zender af te stemmen.
4. Wanneer het einde van de afstemband wordt bereikt, wordt het afstemmen hervat vanaf het tegenovergestelde uiteinde van de afstemband.
5. Gebruik de volumeregelaar om de geluidssterkte naar wens in te stellen.

### Vastleggen van AM/FM-zenders in het geheugen

Er kunnen 6 zenders van iedere afstemband, AM en FM, in het geheugen worden vastgelegd. De bediening is hetzelfde voor beide afstembanden.

1. Stem op de gewenste radiozender af zoals hiervoor is beschreven.
2. Houd de gewenste voorkeurzender-toets (1 t/m 6) ingedrukt totdat de radio een pieptoon maakt. Naast de frequentie wordt nu bijvoorbeeld “M1” aangegeven. De zender wordt met het betreffende voorkeurzendernummer in het geheugen vastgelegd. Herhaal deze procedure voor de andere zenders die u in het geheugen wilt vastleggen. Indien er reeds een zender op een bepaalde geheugenplaats is vastgelegd, wordt deze overschreven bij het uitvoeren van de bovenstaande procedure.

### Oproepen van vastgelegde AM/FM-voorkeurzenders

1. Druk op de geluidsbrontoets totdat “AM” of “FM” wordt weergegeven.
2. Druk even kort op de gewenste voorkeurzender-toets om af te stemmen op de zender die met die toets in het geheugen is vastgelegd.

### FM-stereo/mono ————— FM

Als de FM-radiozender waarop is afgestemd een zwak signaal heeft, kan er ruis hoorbaar zijn. U kunt de ruis verminderen door over te schakelen van stereo- naar mono-ontvangst.

1. Druk op de geluidsbrontoets om de FM-afstemband te kiezen en stem op de gewenste FM-zender af zoals hiervoor is beschreven.

- Houd de afstemknop ingedrukt voor toegang tot het menu.
- Draai aan de afstemknop totdat "FM" op het display wordt aangegeven en druk dan op de afstemknop om de instelling weer te geven. Als de instelling ST (stereo) is, drukt u op de afstemknop om over te schakelen naar MN (mono) om de ruis te verminderen. Druk op de afstemknop om de instelling vast te leggen.

## Luisteren naar muziek via Bluetooth® streaming **BT**

U moet uw Bluetooth® apparaat aan de radio koppelen voordat auto-link mogelijk is voor afspelen/streaming van Bluetooth® muziek door de radio. Door middel van koppelen worden twee apparaten met elkaar 'verbonden' zodat ze elkaar kunnen herkennen.

### Uw Bluetooth® apparaat de eerste maal koppelen

- Druk op de geluidsbrontoets totdat "BT" wordt weergegeven. **READY** verschijnt op het display en het Bluetooth® pictogram  begint te knippen.
- Activeer Bluetooth® op het andere apparaat zoals beschreven in de handleiding van dat apparaat en begin met de koppelingsprocedure.
- Druk op de Bluetooth®-koppeltoets zodat **PAIR** op het display verschijnt. U kunt nu uw radio op het Bluetooth® apparaat zoeken. Als "EY37A2" op uw Bluetooth® apparaat wordt weergegeven, selecteert u het item in de Bluetooth® lijst zodat de koppeling met de radio plaatsvindt.
- Nadat de verbinding is gemaakt, licht het Bluetooth® pictogram  continu op het display op. U kunt nu de muziek in uw Bluetooth®-gekoppeld apparaat via de radio weergeven.

#### OPMERKING:

- Als "EY37A2" in uw Bluetooth® apparatenlijst wordt weergegeven, maar u geen verbinding kunt maken, verwijdert u het item uit de lijst en voert dan de koppeling van het apparaat met de radio opnieuw uit door de hierboven beschreven stappen op te volgen.
- Het effectieve overdrachtbereik tussen de radio en het gekoppelde apparaat is ongeveer 10 meter. Wanneer er een obstakel tussen de radio en het apparaat is, zal het overdrachtbereik korter zijn.
- De Bluetooth® connectiviteit-prestatie kan verschillen afhankelijk van het aangesloten Bluetooth® apparaat.

Raadpleeg de Bluetooth® eigenschappen van uw apparaat voordat u dit aan de radio koppelt. Het is mogelijk dat niet alle functies beschikbaar zijn op sommige gekoppelde Bluetooth® apparaten.

### Muziek afspelen van voorheen gekoppelde apparaten

Dit toestel kan in totaal 8 sets van gekoppelde apparaten in het geheugen opslaan. Wanneer dit aantal wordt overschreden, wordt het eerst gekoppelde apparaat door de radio overschreven. Als uw Bluetooth® apparaat reeds voorheen met dit toestel was gekoppeld, zal het toestel uw Bluetooth® apparaat onthouden en proberen om automatisch verbinding te maken met het apparaat dat het laatst was verbonden. Als het laatst verbonden apparaat niet beschikbaar is, probeert de radio verbinding te maken met het tweede laatste apparaat enz.

### Wissen van alle gekoppelde apparaten

Houd de Bluetooth®-koppeltoets ongeveer 7 seconden ingedrukt totdat u een dubbele toon hoort. De radio wist alle apparaten uit het geheugen en kan weer worden opgezocht om te koppelen.

### Verbreken van de verbinding met uw Bluetooth® apparaat

Houd de Bluetooth®-koppeltoets ingedrukt totdat de radio een pieptoon maakt om de verbinding van het toestel met het Bluetooth® apparaat te verbreken. Het Bluetooth® pictogram knippert op het display om aan te geven dat de radio kan worden opgezocht om te koppelen.

### Klok en alarmfuncties

#### Instellen van de weergave van de kloktijd **TIM**

Er zijn twee mogelijkheden voor de weergave van de kloktijd die wordt getoond in de ruststand en tijdens muziek afspelen. De gekozen tijdweergave wordt ook gebruikt bij het instellen van de alarmfuncties.

- Controleer of de radio is ingeschakeld. Houd de afstemknop ingedrukt voor toegang tot het geavanceerde menu van de huidige modus.
- Draai aan de afstemknop totdat "TIM" op het display wordt aangegeven en druk dan op de afstemknop om de instelling weer te geven.
- Draai aan de afstemknop om de 12-uurs of 24-uurs tijdweergave te kiezen. Druk op de afstemknop om uw keuze voor de tijdweergave vast te leggen.

**OPMERKING:**

Als de 12-uurs tijdweergave wordt gekozen, gebruikt de radio ook de 12-uurs klok bij het instellen van de alarmfuncties en toont deze een 12-uurs klok met PM (namiddag) indicator in de ruststand.

**Handmatig instellen van de kloktijd — CLK**

1. Controleer of de radio is ingeschakeld. Houd de afstemknop ingedrukt voor toegang tot het geavanceerde menu van de huidige modus.
2. Draai aan de afstemknop totdat "CLK" op het display wordt aangegeven en druk dan op de afstemknop om de instelling weer te geven. De uraanduiding begint te knippen.
3. Draai aan de afstemknop om het gewenste uur in te stellen en druk op de afstemknop om de instelling te bevestigen. De minutenandauiding begint te knippen.
4. Draai aan de afstemknop om de gewenste minuten in te stellen en druk op de afstemknop om de instelling te bevestigen. Het display keert terug naar het vorige menu.

**Instellen van de wekker**

De radio heeft twee wekfuncties, een voor het wekken met de AM/FM-radio en een voor het wekken met een zoemeralarm. Zorg dat de kloktijd juist is ingesteld voordat u de wekker gaat instellen.

**a. Wekken met de radio:**

1. Controleer of de radio is ingeschakeld.
2. Houd de radio-alarmtoets ingedrukt zodat het radio-alarmsymbool () en de uraanduiding beginnen te knippen en er een pieptoon klinkt.
3. Terwijl de uraanduiding knippert, draait u aan de afstemknop om het gewenste uur voor de alarmtijd te kiezen en dan drukt u op de afstemknop om de uurinstelling te bevestigen.
4. Draai daarna aan de afstemknop om de gewenste minuten voor de alarmtijd in te stellen en druk op de afstemknop om de instelling te bevestigen.
5. Terwijl het radio-alarmsymbool knippert, draait u aan de afstemknop om de gewenste afstemband en de zender waarmee u gewekt wilt worden te kiezen en dan drukt u op de afstemknop om uw keuze te bevestigen.
6. Draai aan de afstemknop om het gewenste volume in te stellen en druk op de afstemknop om de instelling te bevestigen. De instellingen voor het radio-alarm zijn hiermee voltooid.

**OPMERKING:**

Als de gekozen AM/FM-zender niet beschikbaar is wanneer de alarmtijd wordt bereikt, hoort u het zoemeralarm.

**b. Wekken met het HWS (langzaam luider wordend wesignaal) zoemeralarm:**

1. Controleer of de radio is ingeschakeld.
2. Houd de zoemer-alarmtoets ingedrukt zodat het zoemer-alarmsymbool () en de uraanduiding beginnen te knippen en er een pieptoon klinkt.
3. Terwijl de uraanduiding knippert, draait u aan de afstemknop om het gewenste uur voor de alarmtijd te kiezen en dan drukt u op de afstemknop om de uurinstelling te bevestigen.
4. Draai daarna aan de afstemknop om de gewenste minuten voor de alarmtijd in te stellen en druk op de afstemknop om de instelling te bevestigen.
5. Draai aan de afstemknop om het gewenste volume in te stellen en druk op de afstemknop om de volume-instelling te bevestigen. De instellingen voor het zoemeralarm zijn hiermee voltooid.

**Wanneer het alarm klinkt**

Om het alarmgeluid te stoppen, drukt u op de aan/ruststand-toets.

**Een alarminstelling uitschakelen/annuleren**

Om een actieve alarminstelling uit te schakelen, drukt u op de bijbehorende alarmtoets zodat de alarminstelling wordt geannuleerd.

**Tijdsduur van het alarmgeluid — ALM**

1. Houd de afstemknop ingedrukt voor toegang tot het geavanceerde menu van de huidige modus.
2. Draai aan de afstemknop totdat "ALM" op het display wordt aangegeven. Druk op de afstemknop om de instelling weer te geven.
3. Draai aan de afstemknop om de opties 1, 3, 5, 10, 15, 30 en 60 minuten, te doorlopen. Stop wanneer de gewenste optie op het display wordt aangegeven en druk dan op de afstemknop om de instelling te bevestigen.

**Sluimerfunctie — SNZ**

1. Wanneer het alarm klinkt, kunt u op een willekeurige toets drukken, met uitzondering van de aan/ruststand-toets, om het alarmgeluid stil te zetten. Op het display verschijnt het sluiersymbool ()
2. Om de stiltetijd voor de sluimerfunctie in te stellen, houdt u de afstemknop ingedrukt voor toegang tot het menu.
3. Draai aan de afstemknop totdat "SNZ" op het display verschijnt en druk dan op de afstemknop om de instelling weer te geven. Draai aan de afstemknop om de stiltetijd voor de sluimerfunctie in te stellen op 1, 3, 5, 10, 15 minuten of op UIT.

- Om de sluimerfunctie te annuleren wanneer het alarm is stilgezet, drukt u op de aan/ruststand-toets. Om de sluimerfunctie uit te schakelen, draait u aan de afstemknop totdat "OFF" wordt weergegeven.

## Sleeptimer SLP

NL

De radio kan automatisch worden uitgeschakeld nadat een vooraf ingestelde tijd is verstreken. De sleeptimer kan worden ingesteld op UIT, 15, 30, 45, 60 en 90 minuten.

- Houd de afstemknop ingedrukt voor toegang tot het geavanceerde menu.
- Draai aan de afstemknop totdat "SLP" op het display wordt aangegeven. Druk op de afstemknop om de instelling weer te geven.
- Draai aan de afstemknop om de opties UIT, 15, 30, 45, 60 en 90 minuten, te doorlopen. Stop wanneer de gewenste instelling voor de sleeptimer op het display wordt aangegeven. De instelling wordt opgeslagen en het display keert terug naar de normale aanduidingen.
- De radio wordt automatisch uitgeschakeld nadat de tijd die is ingesteld voor de sleeptimer is verstreken. Het sleeptimer-pictogram () wordt op het display getoond om aan te geven dat de sleeptimer actief is.
- Om de sleeptimer te annuleren voordat de ingestelde tijd is verstreken, houdt u eenvoudigweg de aan/ruststand-toets ingedrukt om het toestel handmatig uit te schakelen. Om de sleeptimer uit te schakelen terwijl deze nog aan het aftellen is, gaat u naar het menu met de sleeptimerinstellingen en kiest dan "OFF".

## Toonregelingfunctie TON

U kunt de klankkleur van de muziek aan uw persoonlijke voorkeur aanpassen overeenkomstig het soort muziek waarnaar u luistert. De radio heeft 5 vaste instellingen voor de toonregeling. Het is ook mogelijk om enkel de weergave van de hoge en lage tonen naar eigen voorkeur in te stellen.

- Druk op de volumeregelaar voor toegang tot het EQ-menu.
- Draai aan de volumeregelaar totdat "TON" op het display wordt aangegeven. Druk op de volumeregelaar voor toegang tot het instellingenmenu.
- Draai aan de volumeregelaar om de 6 instellingen te doorlopen totdat de gewenste instelling wordt aangegeven. Druk op de volumeregelaar om uw keuze te bevestigen.
  - TN 1-Geen bijregeling
  - TN 2- Zwaar
  - TN 3- Zacht
  - TN 4- Helder
  - TN 5- Zang

- Om terug te gaan naar het bovenste menuniveau, draait u aan de volumeregelaar totdat  op het display wordt aangegeven. Druk vervolgens nog een keer op de volumeregelaar om het bovenste menuniveau te laten verschijnen.

## Uw eigen EQ instellen BAS

Als u vindt dat de vaste equalizerinstellingen niet aan uw wensen voldoen, kunt u de lage en hoge tonen als volgt naar eigen voorkeur instellen:

- Druk op de volumeregelaar voor toegang tot het EQ-menu.
- Draai aan de volumeregelaar totdat "BAS" op het display wordt aangegeven. Druk op de volumeregelaar voor toegang tot het instellingenmenu.
- Draai aan de volumeregelaar om het niveau van de lage tonen in te stellen (tussen -5 en +3). Het geluid verandert wanneer u het niveau wijzigt. Druk nog een keer op de volumeregelaar om de instelling te bevestigen.
- Draai aan de volumeregelaar totdat "TRE" op het display wordt aangegeven. Druk op de volumeregelaar voor toegang tot het instellingenmenu.
- Draai aan de volumeregelaar om het niveau van de hoge tonen in te stellen (tussen -5 en +3). Het geluid verandert wanneer u het niveau wijzigt. Druk nog een keer op de volumeregelaar om de instelling te bevestigen.

## Instellen van het bedieningsgeluid

BZR

U kunt het bedieningsgeluid van de radio in- of uitschakelen.

- Houd de afstemknop ingedrukt voor toegang tot het menu van de huidige modus.
- Draai aan de afstemknop totdat "BZR" op het display verschijnt en druk dan op de afstemknop om de instelling weer te geven.
- Draai aan de afstemknop om uw keuze te maken en druk dan op de afstemknop om de instelling te bevestigen.

## Aux-ingangsaansluiting

Aan de linkerkant van de radio is een 3,5 mm stereo aux-ingangsaansluiting.

- Sluit een externe geluidsbron (bijvoorbeeld een smartphone of een MP3- of CD-speler) op de aux-ingangsaansluiting aan.
- Druk op de geluidsbrontoets totdat AUX IN wordt weergegeven.
- Stel het volume op uw smartphone of MP3- of CD-speler op een geschikt niveau in zodat een goed signaal door de speler wordt afgegeven en gebruik

dan de volumeregelaar op de radio om de geluidsterkte op een comfortabel luisterniveau in te stellen.

## Hoofdtelefoonaansluiting

Aan de rechterkant van de radio is een 3,5 mm hoofdtelefoonaansluiting om met een hoofdtelefoon naar de muziek te luisteren. Bij het aansluiten van een hoofdtelefoon wordt de interne luidspreker automatisch uitgeschakeld.

Houd er rekening mee dat de gevoeligheid van de diverse hoofdtelefoons aanzienlijk kan verschillen. Wij raden u daarom aan het volume op een laag niveau in te stellen voordat u de hoofdtelefoon op de radio aansluit. Ook is het verstandig om het volume te verlagen voordat u de hoofdtelefoon weer losmaakt.



### OPGELET:

Bij een te hoog ingesteld volume van de hoofdtelefoon of oortelefoon kan gehoorverlies optreden.

## USB-aansluiting voor opladen van smartphone

### OPMERKING:

USB-apparaten kunnen niet worden opgeladen tijdens ontvangst van AM-uitzendingen.

De radio heeft een USB-aansluiting die uitsluitend bedoeld is voor het opladen van een smartphone of een gelijkwaardig apparaat.

De oplaadtijd kan verschillen en in sommige gevallen duurt het opladen langer dan wanneer de smartphone wordt opgeladen met de oplader die door de fabrikant bij de smartphone wordt geleverd.

1. Sluit uw smartphone aan op de USB-oplaadaansluiting aan de linkerkant van de radio.
2. Het opladen van uw smartphone begint. Het opladen is mogelijk in de FM/Bluetooth®/Aux-in modus.
3. Maak de USB-kabel los zodra uw smartphone is opgeladen.



### OPGELET:

Sommige USB-apparaten kunnen alleen op een bepaalde manier worden opgeladen. Controleer dit voordat u uw apparaat gaat opladen.

- Het is mogelijk dat de oplader sommige USB-apparaten niet van stroom kan voorzien.

- Maak de USB-kabel los en sluit de afdekking als de aansluiting niet wordt gebruikt of wanneer het opladen klaar is.
- Sluit geen voedingsbron op de USB-poort aan. Dit kan namelijk resulteren in brand. De USB-poort is uitsluitend bedoeld voor het opladen van een apparaat dat op lage spanning werkt. Breng altijd de afdekking op de USB-poort aan wanneer er geen apparaat dat op lage spanning werkt is aangesloten.
- Steek geen nagel, draad enz. in de USB-poort. Dit kan namelijk resulteren in kortsluiting met rook of brand tot gevolg.
- Verbind deze USB-aansluiting niet met een USB-poort op uw pc, want dit kan mogelijk resulteren in beschadiging van de apparatuur.
- Gebruik de USB-aansluiting niet in de regen of bij vochtige omstandigheden om te voorkomen dat vocht in de radio terechtkomt. Let erop dat de rubber afdekking aan de achterkant goed dicht is bij deze omstandigheden.

## LED-lamp

De radio is op het voorpaneel voorzien van een LED-lamp met lange levensduur. Druk op de verlichtingstoets om de LED-lamp in en uit te schakelen.



### OPGELET:

KIJK NIET RECHTSTREEKS IN DE LICHTSTRAAL.

### OPMERKING:

Als er geen bediening wordt uitgevoerd, begint de lamp na ongeveer 10 minuten te knipperen en gaat dan één minuut later uit.

## V. ONDERHOUD

Maak het gereedschap met een droge, zachte doek schoon. Gebruik nooit een vochtige doek, witte spiritus, benzine of andere ontvlambare middelen om het gereedschap schoon te maken.

In het geval er water binnen in het toestel of de accu is terechtgekomen, zo spoedig mogelijk het water laten uitlekken en laten drogen. Verwijder nauwkeurig alle stof of ijzervijlsel dat zich binnen in het toestel heeft verzameld. Neem contact op met uw dichtstbijzijnde erkende service-centrum als u bij het gebruik van het toestel problemen ondervindt.

# VI. ACCESSOIRES

## Accu

- Zie de technische gegevens.

## Acculader

- Neem contact op met een officiële dealer voor verdere informatie.

### OPMERKING:

De accu en de acculader worden niet bij deze set geleverd.

## Netstroomadapter voor EU

- WEY37A2K7658

## Netstroomadapter voor Groot-Brittannië

- WEY37A2K7659

## Netstroomadapter voor Australië / Nieuw-Zeeland

- WEY37A2K7650

## [Accu]

### Voor een juist gebruik van de accu

#### Li-ion accu [Fig. 4]

- De levensduur van oplaadbare accu's is beperkt.
- Voor een optimale levensduur van de Li-ion accu moet u de accu na gebruik opbergen zonder dat u deze oplaadt.
- Kijk bij het laden van de accu of de aansluitingen op de acculader vrij zijn van vreemde bestanddelen zoals stof en water, enz. Reinig de aansluitingen als u vreemde bestanddelen op de aansluitingen aantreft. De levensduur van de accu-aansluitingen kan tijdens gebruik nadelig beïnvloed worden door vreemde bestanddelen zoals stof en water, enz.
- Wanneer de accu niet wordt gebruikt, dient u deze uit de buurt van metalen voorwerpen te houden zoals paperclips, munten, sleutels, nagels, schroeven of andere kleine metalen voorwerpen die de aansluitpunten van de accu met elkaar in contact kunnen brengen. Wanneer de aansluitpunten van de accu worden kortgesloten, kan dit resulteren in vonken, brandwonden of zelfs brand.
- Zorg er bij gebruik van de accu voor dat de werkplaats goed geventileerd is.
- Wanneer de accu van het hoofdaparaat wordt losgemaakt, moet u meteen het accudeksel op de accu aanbrengen om te voorkomen dat er stof en vuil op de accuaansluitingen komt waardoor er kortsluiting kan ontstaan.

### **OPGELET:**

- Let bij het gebruik van het gereedschap op deze wijze op het volgende om de motor en de accu te beschermen.

- Als de motor en de accu te warm worden, wordt de beveiligingsfunctie geactiveerd en stopt de werking van de motor en de accu.

### Voor een veilig gebruik

- Het aanbrengen van de accu moet om veiligheidsredenen in twee stappen worden uitgevoerd. Zorg dat de accu vóór gebruik goed op het gereedschap is bevestigd.

## [Acculader]

### Opladen

### **OPGELET:**

- 1) De lader is ontworpen voor gebruik met standaard elektrische stroom, zoals vermeld op het typeplaatje. Laad alleen bij de spanning aangeduid op het typeplaatje van het apparaat, bijv. 230 V/50 Hz.
- 2) Probeer het apparaat niet bij een andere spanning of frequentiewaarde te gebruiken.
- 3) Als de temperatuur van de accu daalt naar ongeveer onder -10 °C zal opladen automatische stoppen om verslechtering van de accu te voorkomen.
- 4) Het omgevingstemperatuurbereik ligt tussen 0 °C en 40 °C.  
Als de accu wordt gebruikt terwijl de accutemperatuur lager is dan 0 °C kan het toestel mogelijk niet goed functioneren.
- 5) Gebruik de lader bij temperaturen tussen 0 °C en 40 °C en laad de accu op bij een temperatuur gelijk aan die van de batterij zelf. (Er mag niet meer dan een verschil van 15 °C zijn tussen de temperaturen van de accu en de oplaadlocatie).
- 6) Laat een koude accu (kouder dan 0 °C), voordat deze wordt opgeladen in een warme omgeving, eerst minimal een uur in deze ruimte liggen om op temperatuur te komen.
- 7) Laat de lader afkoelen wanneer u meer dan twee accu's na elkaar oplaadt.
- 8) Steek uw vingers niet in de contactopening wanneer u de lader vastpakt.
- 9) Om brandgevaar en beschadiging van de acculader te voorkomen.
  - Voorkom dat de ventilatiegaten van de lader en de accu worden bedekt.
  - Maak de acculader los wanneer deze niet wordt gebruikt.

### OPMERKING:

De accu is niet volledig opgeladen wanneer u deze koopt. Laad de accu daarom voor gebruik op.

## Hoe opladen

1. Steek de lader in een stopcontact.

### OPMERKING:

Wanneer de stekker in het stopcontact wordt gestoken, kunnen er vonken ontstaan, maar dit is niet gevaarlijk.

2. Plaats de accu stevig in de lader.
  1. Zet de uitlijntekens tegenover elkaar en plaats de accu in de acculader.
  2. Schuif de accu in de richting van de pijl naar voren.

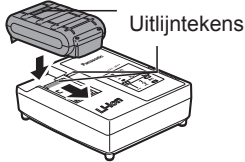

3. De laadindicator licht op tijdens het laden. Wanneer de accu is geladen, wordt automatisch een interne elektronische schakeling geactiveerd die voorkomt dat de accu wordt overladen.
  - Wanneer de accu warm is, zal deze niet worden opgeladen (bijvoorbeeld direct na

intensief gebruik).

De oranje standby-indicator knippert tot de accu is afgekoeld. Vanaf dat moment wordt de accu automatisch opnieuw geladen.

4. De laadindicator (groen) knippert langzaam wanneer de accu ongeveer 80% is opgeladen.
5. Wanneer het opladen is voltooid, zal de groene laadindicator uitgaan.
6. Als de temperatuur van de accu minder dan 0 °C is, zal het volledig opladen van de accu langer duren dan de standaard oplaadtijd. Zelfs nadat de accu volledig is opgeladen, zal deze in dit geval slechts ongeveer 50% van het accuvermogen hebben in vergelijking met een accu die bij normale bedrijfstemperatuur volledig is opgeladen.
7. Als de laadindicator (groen) niet uitgaat, moet u contact opnemen met een officiële dealer.
8. Als een volledig opgeladen accu opnieuw in de acculader wordt geplaatst, zal het oplaadlampje oplichten. Na enkele minuten zal de groene laadindicator uitgaan.

NL

## LAMPINDICATIES

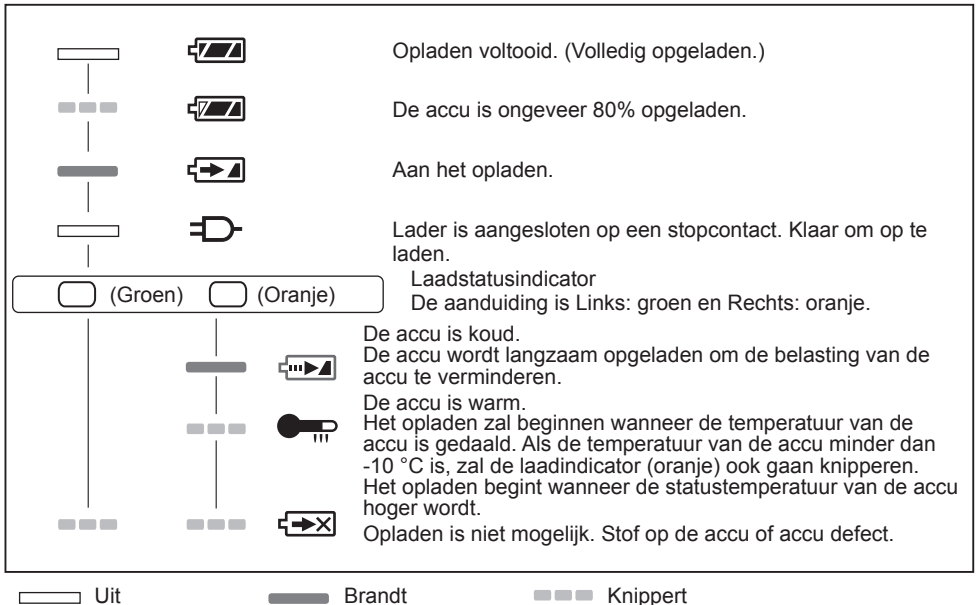

## Recyclen van de accu

### ATTENTIE:

Om het milieu te beschermen en nogmaals bruikbare materialen te recyclen, dient u de accu naar een hiervoor bestemd inzamelpunt te brengen.

### Informatie voor gebruikers betreffende het verzamelen en verwijderen van oude uitrustingen en lege batterijen



Deze symbolen op de producten, verpakkingen, en/of begeleidende documenten betekenen dat gebruikte elektrische en elektronische producten en batterijen niet met het algemene huishoudelijke afval gemengd mogen worden. Voor een correcte behandeling, recuperatie en recyclage van oude producten en lege batterijen moeten zij naar de bevoegde verzamelpunten gebracht worden in overeenstemming met uw nationale wetgeving en de Richtlijnen 2012/19/EC en 2006/66/EC.

Door deze producten en batterijen correct te verwijderen draagt u uw steentje bij tot het beschermen van waardevolle middelen en tot de preventie van potentiële negatieve effecten op de gezondheid van de mens en op het milieu die anders door een onvakkundige afvalverwerking zouden kunnen ontstaan.

Voor meer informatie over het verzamelen en recyclen van oude producten en batterijen, gelieve contact op te nemen met uw plaatselijke gemeente, uw afvalverwijderingsdiensten of de winkel waar u de goederen gekocht hebt.

Voor een niet-correcte verwijdering van dit afval kunnen boetes opgelegd worden in overeenstemming met de nationale wetgeving.

### Voor zakengebruikers in de Europese Unie

Indien u elektrische en elektronische uitrusting wilt verwijderen, neem dan contact op met uw dealer voor meer informatie.

### [Informatie over de verwijdering in andere landen buiten de Europese Unie]

Deze symbolen zijn enkel geldig in de Europese Unie. Indien u wenst deze producten te verwijderen, neem dan contact op met uw plaatselijke autoriteiten of dealer, en vraag informatie over de correcte wijze om deze producten te verwijderen.



# VII. TECHNISCHE GEGEVENS

## [HOOFDEENHEID]

Netspanningsadapter		DC12 V/1500 mA, middenpen positief
Accu/batterij		Reservebatterijen: UM-3 (AA-formaat) × 2
		Accu: DC14,4 V/18 V
Bluetooth®	QD ID	58625
	Versie	4,0
	Profielen	A2DP/SCMS-T
	ACHT VERMOGEN (MAX.)	2,48 dBm
	Overdrachtvermogen	Klasse 2 (2,5 mW)
	Overdrachtbereik	Ongeveer 10 m (varieert afhankelijk van de gebruiksomstandigheden)
	Ondersteunde codec	SBC
Afstembereik		FM 87,5-108 MHz (stapjes van 0,05 MHz)
		AM (MG) 522-1629 kHz (stapjes van 9 kHz)
Luidspreker		3,5 inch, 8 Ω × 2
Uitgangsvermogen		Bij gebruik van de netspanningsadapter: 1,7 W × 2 Bij gebruik van een 14,4 V accu: 2,6 W × 2 Bij gebruik van een 18 V accu: 4,5 W × 2
Ingangsaansluiting		3,5 mm dia./max. 2 V/stereo (AUX IN)
Uitgangsaansluiting		USB: DC OUT 5 V/1 A Hoofdtelefoon: 3,5 mm dia./3 Ω /150 mV/stereo
Antennesysteem		FM: Flexibele antenne
		AM: staafantenne
Afmetingen (B × H × D)		344 mm × 280 mm × 239 mm
Gewicht		4,7 kg (met EY9L54)/4,0 kg (alleen hoofdapparaat)
Opgenomen vermogen		max. 7 W 0,12 W (ruststand)

## [ACCU]

Modelnr.	EY9L47	EY9L52	EY9L53	EY9L54
Soort accu	Li-ion accu			
Accuspanning	14,4 V gelijkstroom (3,6 V × 4 cellen)	18 V gelijkstroom (3,6 V × 5 cellen)	18 V gelijkstroom (3,6 V × 5 cellen)	18 V gelijkstroom (3,6 V × 10 cellen)
Gebruiksduur bij 50 W + 50 W (FM-ontvangst)	Ca. 11 uur	Ca. 11 uur	Ca. 17 uur	Ca. 27 uur

**[NETSPANNINGSADAPTER]****Ecodesign-informatie - externe voeding - EU/1782/2019**

Naam of handelsmerk van de fabrikant, commercieel registratienummer en adres	Gefabriceerd door: Panasonic Corp. Kadoma, Osaka, Japan EU-vertegenwoordiger: Panasonic Marketing Europe GmbH, Panasonic Testcentrum, Winsbergring 15, 22525 Hamburg, Duitsland: HRB 13178		
Modelaanduiding	WEY37A2K7658, WEY37A2K7659		
Ingangsspanning	AC 230	V	
AC-Ingangsfrequentie	50	Hz	
Uitgangsspanning	DC 12,0	V	
Uitgangsstroom	1,5	A	
Uitgangsvermogen	18,0	W	
Gemiddelde actieve efficiëntie	89,16	%	
Efficiëntie bij lage belasting (10%)	85,96	%	
Stroomverbruik zonder belasting	0,1	W	

**[ACCULADER]**

Modelnr.	EY0L82			
Gegevens	Zie het specificatieplaatje op de onderkant van de acculader.			
Gewicht	0,93 kg			
Laadtijd	EY9L47	EY9L52	EY9L53	EY9L54
	Bruikbaar: 35 min.	Bruikbaar: 35 min.	Bruikbaar: 45 min.	Bruikbaar: 65 min.
	Vol:40 min.	Vol:40 min.	Vol:60 min.	Vol:80 min.

**OPMERKING:** In deze tabel zijn mogelijk modellen opgenomen die niet in de handel verkrijgbaar zijn.  
 Zie de meest recente algemene catalogus.  
 Zie de ingesloten garantiekaart voor de naam en het adres van de dealer.

# VIII. LICENTIES

- Het woordmerk en de logo's van Bluetooth® zijn gedeponeerde handelsmerken van Bluetooth SIG, Inc. en ieder gebruik van die merken door Panasonic Corporation vindt plaats onder licentie. Andere handelsmerken en handelsnamen zijn die van de respectievelijke eigenaren.
- De diverse namen in deze gebruiksaanwijzing, zoals namen van fabrikanten en producten, zijn de handelsmerken of gedeponeerde handelsmerken van de respectievelijke ondernemingen. Wij willen u erop attent maken dat sommige TM of ® symbolen niet in deze gebruiksaanwijzing worden gebruikt.

NL

## Betreffende Bluetooth®

Panasonic kan niet aansprakelijk worden gesteld voor de gegevens en/of informatie die tijdens de draadloze gegevensoverdracht worden gecomprimeerd.

### ■ Gebruikte frequentieband

Dit systeem maakt gebruik van de 2,4 GHz frequentieband.

### ■ Certificatie van dit toestel

- Het systeem voldoet aan de frequentiebeperkingen en heeft certificatie ontvangen op basis van de frequentiewetgeving. Een vergunning voor draadloze informatieoverdracht is daarom niet nodig.
- De onderstaande zaken zijn strafbaar in sommige landen:
  - Demonteren of wijzigingen aanbrengen in het toestel.
  - Verwijderen van aanduidingen met technische gegevens.

### ■ Gebruiksbeperkingen

- Draadloze gegevensoverdracht en/of gebruik met alle Bluetooth®-uitgeruste apparaten kan niet worden gegarandeerd.
- Alle apparaten moeten voldoen aan de normen opgesteld door Bluetooth SIG, Inc.
- Afhankelijk van de technische gegevens en instellingen van een apparaat, is het mogelijk dat verbinding niet mogelijk is of dat sommige functies anders werken.
- Dit systeem ondersteunt de Bluetooth® beveiligingsfuncties. Afhankelijk van de gebruiksomgeving en/of de instellingen is deze beveiliging mogelijk niet voldoende. Ga altijd met zorg te werk bij draadloze gegevensoverdracht met dit systeem.
- Dit systeem kan geen gegevens naar een Bluetooth® apparaat overbrengen.

### ■ Gebruiksbereik

Gebruik dit toestel binnen het maximumbereik van 10 m. Afhankelijk van de omgeving, obstakels of interferentie kan dit bereik minder zijn.

### ■ Interferentie van andere apparaten

- Het systeem werkt mogelijk niet juist en er kunnen storingen optreden zoals ruis en overspringen van het geluid als gevolg van interferentie van radiogolven wanneer het toestel te dicht bij andere Bluetooth® apparaten staat die gebruik maken van de 2,4 GHz band.
- Dit systeem werkt mogelijk niet juist als de radiogolven van een plaatselijk radiostation enz. te sterk zijn.

### ■ Bedoeld gebruik

- Het systeem is alleen bedoeld voor normaal en algemeen gebruik.
- Gebruik het systeem niet in de buurt van apparatuur of in een omgeving die gevoelig is voor interferentie van radiofrequenties (bijv. vliegvelden, ziekenhuizen, laboratoria enz.).

## Verklaring van overeenstemming (DoC)

“Panasonic Corporation”

verklaart hierbij dat dit product in

overeenstemming is met de essentiële eisen en andere relevante bepalingen van Richtlijn 2014/53/EU.

Klanten kunnen een kopie van de originele verklaring van overeenstemming (DoC) van onze RED-producten van onze DoC-server downloaden:

<https://www.ptc.panasonic.eu/>

Neem contact op met onze bevoegde vertegenwoordiger:

Panasonic Marketing Europe GmbH, Panasonic Testcentrum, Winsberggring 15, 22525 Hamburg, Duitsland: HRB 13178



**Manual de instrucciones original: Inglés**  
**Traducción del manual de instrucciones**  
**original: Otros idiomas**

Esta unidad, con todas las cubiertas totalmente cerradas y funcionando con un paquete de batería, cumple con los niveles de protección IP adecuados basados en la Norma internacional IEC.

### **Definición del código IP**

IP6X: estanqueidad al polvo (en el caso de que polvo de talco con un tamaño inferior a 75 µm acceda al interior de la herramienta)

IPX4: las salpicaduras de agua recibidas por la unidad desde cualquier dirección no tendrán efectos negativos (esta unidad está diseñada para funcionar cuando recibe aproximadamente 4,3 l/min de agua a temperatura normal durante 10 minutos procedente de varias direcciones y utilizando varias boquillas a una distancia aproximada de 1 metro).

#### **NOTA:**

Esto no cubre el "adaptador de alimentación de CA" incluido.

### **GARANTÍA LIMITADA**

La clasificación IP64 califica esta herramienta para un mínimo impacto del agua o polvo, pero no asegura el rendimiento en dichas condiciones.

Vea el Manual de Seguridad e Instrucciones para una mayor información para un funcionamiento apropiado.

# **I. ADVERTENCIAS GENERALES DE SEGURIDAD**

## **⚠ ADVERTENCIA**

Lea todas las advertencias e todas las instrucciones de seguridad. No cumplir con las advertencias e instrucciones puede resultar en choques eléctricos, incendios y/o lesiones serias.

**Guarde todas las advertencias e instrucciones para referencia futura.**

**Lea y observe todas las advertencias e instrucciones de seguridad incluidas con el cargador, la batería o esta unidad de Panasonic comprados por separado.**

- a) **No utilice esta unidad en atmósferas explosivas como, por ejemplo, en presencia de líquidos inflamables, gases o polvo.**
- b) **No exponga esta unidad a la lluvia ni a condiciones de humedad.**  
La penetración de agua en esta unidad aumentará el riesgo de descarga eléctrica.
- c) **No fuerce su cuerpo. Mantenga sus pies bien apoyados en el piso y su equilibrio en todo momento.**  
Esto permite un mejor control de esta unidad en situaciones inesperadas.
- d) **No utilice esta unidad si el interruptor no conmuta entre encendido y apagado.**  
Cualquier unidad que no se pueda controlar a través del interruptor es peligrosa y debe ser reparada.
- e) **Guarde esta unidad fuera del alcance de los niños y no permita que personas que no estén familiarizadas con esta unidad o estas instrucciones utilicen esta unidad.**
- f) **Recargue sólo con el cargador especificado por el fabricante.**  
Un cargador que es adecuado para un tipo de paquete de batería puede provocar el riesgo de incendio cuando se utiliza con otro paquete de batería.
- g) **Use esta unidad solo con las baterías indicadas específicamente.**  
El uso de otros paquetes de batería puede provocar el riesgo de heridas e incendio.

- h) Cuando no se utilice el paquete de batería, mantenga alejado de otros objetos metálicos como ganchos de papel, monedas, llaves, clavos, tornillos u otros objetos pequeños que puedan crear una conexión de un terminal a otro.

El cortocircuito de terminales de batería puede provocar quemaduras o un incendio.

- i) En condiciones de uso abusivo, el líquido puede salir de la batería; evite el contacto. Si se produce un contacto por accidente, lave con agua. Si el líquido entra en contacto con los ojos, solicite además ayuda médica.

El líquido que sale de la batería puede provocar irritación o quemaduras.







- j) Haga que un técnico calificado repare su unidad utilizando solo piezas de repuesto idénticas.

Esto garantizará que se mantenga la seguridad de esta unidad.

## II. INSTRUCCIONES DE SEGURIDAD ADICIONALES

### ADVERTENCIA

- Tenga la precaución de no subir el volumen a medida que su oído se adapta a la escucha.
- No utilice este producto durante un periodo de tiempo prolongado, y realice pausas para dar descanso a sus oídos.
- Si experimenta algún tipo de incomodidad en los oídos, deje de usar el dispositivo y póngase en contacto con su médico.
- No coloque objetos pesados sobre esta unidad ni se suba encima de la misma.
- No coloque esta unidad en una superficie inestable o en una posición inestable.
- Los niños no deben jugar con el aparato.
- No suba el volumen demasiado cuando utilice auriculares.
- Asegúrese de realizar una copia de seguridad de los datos guardados en el dispositivo que conecta a esta radio, para evitar la pérdida de datos en caso de producirse un fallo del dispositivo.
- El empleo de un accesorio que no se ha recomendado puede ocasionar el peligro de incendio, descargas eléctricas, o daños personales.

Símbolo	Significado
	Para reducir el riesgo de lesiones el usuario debe leer y comprender el manual de instrucciones.
	Sólo para uso en interiores
	Polaridad del conector de alimentación de CC
	Marcado de eficiencia energética
	Corriente continua
	Corriente alterna
	Equipo con aislamiento doble de Clase II

ES

## **ADVERTENCIA para el cargador y la batería**

- Utilice siempre las baterías Panasonic diseñadas para su uso con esta herramienta recargable.
- Panasonic no asume ninguna responsabilidad por daños o accidentes provocados por el uso de un paquete de baterías recicladas y un paquete de baterías no originales.
- No tire la batería al fuego ni la esponga a temperaturas elevadas.
- No perforo la batería con clavos o algo similar, ni la golpee, la desmonte ni intente modificarla.
- Evite el contacto de los terminales de la batería con objetos metálicos.
- No transporte ni guarde la batería en el mismo lugar que clavos u objetos metálicos similares.
- No cargue la batería en un lugar sometido a altas temperaturas, por ejemplo cerca del fuego o bajo luz solar directa; la batería podría sobrecalentarse, incendiarse o incluso explotar.
- Utilice siempre el cargador diseñado para tal fin para cargar la batería. De no ser así, la batería podría presentar fugas, sobrecalentarse o incluso explotar.
- Después de extraer el paquete de batería de este producto o el cargador, siempre reinstale la cubierta del paquete. De otra manera, los contactos del paquete de batería podrían sufrir un cortocircuito, causando el riesgo de fuego.
- Cuando el paquete de pilas se deteriora, reemplácelo con uno nuevo.  
El uso continuo de un paquete de pilas dañado puede ser causa de la generación de calor, ignición o rotura de batería.
- Si detecta algún tipo de anomalía, deje de usar el dispositivo inmediatamente y póngase en contacto con el distribuidor al que adquirió este producto.
- No utilice la batería de iones de litio cuando su temperatura esté por debajo de los 0 °C o por encima de los 40 °C.  
Puede provocar una avería de la unidad principal. Deje la batería a temperatura ambiente durante más de una hora para ajustar su temperatura.

- No guarde la herramienta ni la batería en lugares en los que la temperatura pueda exceder de 50 °C (como pueda ser en un cobertizo metálico de herramientas ni en un automóvil en verano), porque podría ocasionar el deterioro de la batería.
- No arroje la pila al fuego o a un horno caliente, ni aplaste o corte mecánicamente una batería, ya que podría provocar una explosión.
- No deje una pila en un entorno con temperaturas extremadamente altas que puedan provocar una explosión o fugas de líquido o gas inflamable.
- Riesgo de incendio o explosión si la pila se sustituye por otra de un tipo incorrecto.

# III. MONTAJE

## Instalación de las pilas

### NOTA:

Si se extraen las baterías del compartimiento del paquete de batería principal y del compartimiento para pilas de reserva, se realizará la inicialización unos tres minutos después.

### Instalación de las pilas de reserva [Fig. 1]

1. Extraiga el cierre del compartimiento de las pilas para liberar el compartimiento de las pilas. Hay un compartimiento para el paquete de batería y un compartimiento para pilas de reserva.
2. Extraiga la cubierta del compartimiento para pilas de reserva e inserte dos pilas UM-3 nuevas (de tamaño AA). Asegúrese de que las pilas se introducen respetando la polaridad correcta, indicada en el compartimiento. Coloque de nuevo la cubierta de las pilas.

### NOTA:

- La radio puede utilizarse sin conectar las pilas de reserva.
- Mantener las pilas de reserva en el interior del compartimiento evita la pérdida de datos almacenados en las memorias de presintonía.



## PRECAUCIÓN:

- No use pilas que no sean las especificadas (UM-3).
- Si no va a utilizar el producto durante un periodo de tiempo prolongado, extraiga las pilas.
- No mezcle pilas nuevas con pilas viejas, ni tampoco utilice juntas pilas de tipos distintos.

El uso inadecuado de las pilas podría provocar fugas de líquido de las pilas, generación de calor, incendios o explosiones.



Si se producen fugas de líquido de las pilas, preste especial atención a los siguientes puntos de seguridad.

- No toque nunca el líquido de las pilas con las manos descubiertas. Si lo hace, podría sufrir inflamación o lesiones cutáneas.
- Si el líquido entra en contacto con sus ojos, podría provocar ceguera.
- Limpie con un paño todas las posibles fugas de líquido de pila.

## Colocación/extracción del paquete de batería principal [Fig. 2]

1. Una vez instaladas las pilas de reserva, inserte el paquete de batería principal en la unidad principal. Insértelo siempre al máximo de su recorrido, hasta que se bloquee en su posición emitiendo un pequeño aviso audible. En el apartado Especificaciones de este manual se detallan los paquetes de baterías compatibles con esta radio.
2. Para extraer el paquete de batería, saque la batería del compartimiento.
3. Coloque el cierre del compartimiento de las pilas en la posición original.

## Indicador de poca carga de las pilas

1. La reducción de la potencia, la aparición de la distorsión y de sonido entrecortado o la presencia en la pantalla de la indicación de poca carga de las pilas () son circunstancias que indican que es necesario cambiar el paquete de batería principal.  
**NOTA:** El paquete de batería no puede cargarse con el adaptador de alimentación de CA incluido.
2. Cuando se extrae la batería principal y el indicador de poca carga de las pilas () parpadea y se muestra una "E" en la pantalla, esto indica que ha llegado el momento de cambiar las pilas de reserva.

## Utilización de la antena plegable blanda [Fig. 3]

Coloque recta la antena plegable blanda.



## PRECAUCIÓN:

La antena plegable blanda funciona solo en una dirección. Forzarla para que se doble puede provocar que se rompa o una lesión física.

## Utilización del adaptador de alimentación de CA incluido



## PRECAUCIÓN:

- **Desconecte el conector del adaptador de alimentación de CA de la unidad principal cuando utilice la batería.** La alimentación no se activará si el conector del adaptador de alimentación de CA está conectado a la unidad principal, incluso si la batería está montada.
- **El adaptador de corriente del enchufe de red se utiliza como dispositivo de desconexión.**

Al utilizar un adaptador de alimentación de CA, la toma de corriente debe instalarse cerca del equipo y debe ser fácilmente accesible.

Retire la cubierta de goma e inserte la clavija del adaptador en la toma CC del lateral derecho de la radio. Enchufe el adaptador a una toma de corriente eléctrica estándar. Siempre que se conecta el adaptador, el paquete de batería se desconecta automáticamente. Cuando no se esté utilizando, el adaptador de CA debe desconectarse del suministro eléctrico.

#### NOTA:

- Cuando se usa el adaptador de alimentación de CA, el nivel de sonido es ligeramente inferior a cuando se usa el paquete de batería.
- Cuando la radio sufra interferencias en la banda AM provocadas por el adaptador, aleje la radio del adaptador de CA más de 30 cm.
- Cuando el adaptador de CA y el paquete de batería se usan al mismo tiempo, el adaptador de CA tendrá prioridad a la hora de suministrar alimentación a la unidad. En este caso, la alimentación del paquete de batería no se consumirá.
- Esta unidad no dispone de una función de carga. Tener la unidad en marcha con el adaptador de CA y el paquete de batería al mismo tiempo no cargará el paquete de batería.
- El adaptador de alimentación de CA es para uso exclusivo con este producto, y no está diseñado para su uso con ningún otro dispositivo. Del mismo modo, no debe utilizar con este producto adaptadores de CA destinados a otros dispositivos.

## IV. OPERACIONES

### Funcionamiento de la radio: sintonización de búsqueda de AM/FM

#### NOTA:

Si la señal de recepción es débil, intente cambiar la orientación de la radio o de la antena.

1. Mantenga pulsado el botón de encendido y apagado para encender la radio.
2. Pulse el botón de fuente hasta que se muestre "AM" o "FM".
3. Pulse el control giratorio de sintonización para realizar una sintonización automática. La radio explorará la banda AM/FM en sentido ascendente a partir de la frecuencia actualmente mostrada, y dejará de escanear

automáticamente cuando encuentre una emisora que tenga la potencia suficiente.

4. Transcurridos unos segundos se actualizará la pantalla. En la pantalla se mostrará la frecuencia de la señal encontrada.
5. Si desea buscar otra emisora, pulse el control giratorio de sintonización de la misma forma que antes.
6. Cuando se llegue al final de la banda de frecuencia, la radio comenzará a sintonizar de nuevo desde el extremo opuesto de la banda de frecuencia.
7. Gire el control de volumen para ajustar el nivel de sonido según desee.
8. Para apagar la radio, mantenga pulsado el botón de encendido y apagado.

### Sintonización manual: AM/FM

1. Mantenga pulsado el botón de encendido y apagado para encender la radio.
2. Pulse el botón de fuente hasta que se muestre "AM" o "FM".
3. Gire el control giratorio de sintonización para sintonizar una emisora.
4. Cuando se llegue al final de la banda de frecuencia, la radio comenzará a sintonizar de nuevo desde el extremo opuesto de la banda de frecuencia.
5. Utilice el control de volumen para ajustar el nivel de sonido según desee.

### Presintonización de emisoras en el modo AM/FM

El dispositivo cuenta con 6 presintonías de emisoras para la banda AM y 6 para la banda FM. Estas presintonías se utilizan de la misma forma para cada banda de frecuencia.

1. Sintonice la emisora de radio que desee, tal como se ha descrito anteriormente.
2. Mantenga pulsado el botón de presintonía que desee (del 1 al 6) hasta que la radio emita un tono acústico. Se muestra por ejemplo "M1" junto a la frecuencia. La emisora se almacenará utilizando el número de presintonía. Repita este procedimiento con el resto de presintonías que desee. Las emisoras presintonizadas que ya hayan sido almacenadas pueden sobrescribirse si es necesario; para ello siga el procedimiento descrito anteriormente.

### Recuperación de una presintonía en el modo AM/FM

1. Pulse el botón de fuente hasta que se muestre "AM" o "FM".



2. Pulse brevemente el botón de presintonía que desee para que la radio sintonice una de las emisoras almacenadas en la memoria de presintonía.

## FM estéreo/monoaural FM

Si la emisora de radio FM que se está escuchando tiene una señal débil, podrá escucharse un ligero silbido. Este silbido puede reducirse forzando la radio para que reproduzca la emisora en monoaural en lugar de estéreo.

1. Pulse el botón de fuente según sea necesario para seleccionar la banda FM y sintonizar la emisora FM deseada como se ha explicado anteriormente.
2. Mantenga pulsado el control giratorio de sintonización para acceder al ajuste de menús.
3. Gire el control de sintonización hasta que aparezca "FM" en la pantalla, y pulse el control giratorio de sintonización para acceder al ajuste. Si el ajuste es ST (estéreo) pulse el control de sintonización para cambiar al modo MN (monoaural) y reducir el silbido de este modo. Pulse el control de sintonización para seleccionar la opción.

## Escuchar música a través de la transmisión Bluetooth® BT

Tendrá que emparejar su dispositivo Bluetooth® con la radio antes de poder establecer un vínculo automático para reproducir/transmitir música Bluetooth® a través de la radio. El emparejamiento crea una unión entre los dos dispositivos que permite a ambos reconocerse.

### Primer emparejamiento del dispositivo Bluetooth®

1. Pulse el botón de fuente hasta que se muestre "BT". **READY** aparecerá en la pantalla y el icono de Bluetooth®  parpadeará en la pantalla.
2. Active la conexión Bluetooth® de su dispositivo para permitir el procedimiento de emparejamiento (consulte para ello el manual de usuario del dispositivo).
3. Pulse el botón de emparejamiento Bluetooth®, y **PAIR** aparecerá en la pantalla. Podrá iniciar la búsqueda de la radio en su dispositivo Bluetooth®. Cuando "EY37A2" aparezca en su dispositivo Bluetooth®, pulse el elemento en su lista de dispositivos Bluetooth® y se establecerá conexión con la radio.

4. Una vez establecida la conexión, el icono de Bluetooth®  permanecerá fijo en la pantalla. Ahora podrá reproducir a través de la radio la música que tiene almacenada en su dispositivo Bluetooth®.

### NOTA:

- Si "EY37A2" aparece en la lista de dispositivos Bluetooth® pero su dispositivo no puede conectarse a él, elimine este elemento de la lista y empareje el dispositivo con la radio de nuevo siguiendo los pasos descritos anteriormente.
- El alcance de funcionamiento efectivo entre la radio y el dispositivo emparejado es aproximadamente de 10 metros (30 pies). La existencia de obstáculos entre la radio y el dispositivo puede reducir el alcance de funcionamiento.
- El rendimiento de la conectividad Bluetooth® puede variar en función de los dispositivos Bluetooth® conectados. Consulte las prestaciones Bluetooth® de su dispositivo antes de conectarlo a la radio. En algunos dispositivos Bluetooth® emparejados podrían no estar disponibles todas las funciones.

### Reproducción desde dispositivos anteriormente emparejados

Esta unidad es capaz de memorizar hasta ocho conjuntos de dispositivos emparejados. Cuando la memoria supere este número, se sobrescribirá el dispositivo emparejado más antiguo que haya en la radio.

Si su dispositivo Bluetooth® ya se ha emparejado con la unidad anteriormente, la unidad memorizará su dispositivo Bluetooth® e intentará conectarse de nuevo automáticamente con el último dispositivo almacenado en memoria con el que se estableció conexión. Si el último dispositivo conectado no está disponible, la radio intentará conectarse al penúltimo dispositivo con el que estableció conexión y, así, sucesivamente.

### Borrar la memoria de dispositivos emparejados

Mantenga pulsado el botón de emparejamiento Bluetooth® durante unos siete segundos, hasta que escuche un tono doble. La radio borra todos los dispositivos de la memoria y activa la función de detección.

## Desconexión de un dispositivo Bluetooth®

Mantenga pulsado el botón de emparejamiento Bluetooth® hasta que la radio emita un tono acústico para desconectarse de su dispositivo Bluetooth®. El icono de Bluetooth® parpadeará en la pantalla para indicar que la radio es detectable de nuevo para efectuar el emparejamiento.

## Reloj y alarmas

### Ajuste del formato del reloj ——— **TIM**

La pantalla de reloj utilizada en el modo de espera y en el modo de reproducción pueden ajustarse de forma distinta. El formato seleccionado también se utilizará durante el ajuste de las alarmas.

1. Asegúrese de que la radio se encuentre encendida. Mantenga pulsado el control de sintonización para acceder al menú avanzado del modo actual.
2. Gire el control de sintonización hasta que aparezca "TIM" en la pantalla, y pulse el control de sintonización para acceder al ajuste.
3. Gire el control de sintonización para seleccionar el formato de 12 o 24 horas. Pulse el control de sintonización para confirmar su elección de formato de reloj.

#### NOTA:

Si se elige el formato de reloj de 12 horas, la radio utilizará el reloj de 12 horas para el ajuste de las alarmas y mostrará un reloj de 12 horas con indicador PM cuando esté en el modo de espera.

### Ajuste manual de la hora del reloj ——— **CLK**

1. Asegúrese de que la radio se encuentre encendida. Mantenga pulsado el control giratorio de sintonización para acceder al menú avanzado del modo actual.
2. Gire el control de sintonización hasta que aparezca "CLK" en la pantalla, y pulse el control de sintonización para acceder al ajuste. La indicación de hora comienza a parpadear.
3. Gire el control de sintonización para seleccionar la hora deseada, y pulse el control de sintonización para confirmar el ajuste. La indicación de minutos comienza a parpadear.
4. Gire el control de sintonización para seleccionar los minutos deseados, y pulse el control de sintonización para confirmar el ajuste. La pantalla volverá al menú anterior.

## Ajuste de la alarma

La radio cuenta con dos alarmas que pueden ajustarse para despertarle con el sonido de la radio AM/FM, o con una alarma de pitido. Antes de ajustar las alarmas, asegúrese de ajustar la hora del reloj.

### a. Ajuste de la alarma de radio:

1. Asegúrese de que la radio se encuentre encendida.
2. Mantenga pulsado el botón de alarma de radio, parpadearán el símbolo de alarma de radio (  ) y la visualización de hora, seguido de un tono acústico.
3. Cuando el dígito de hora parpadee, gire el control de sintonización para seleccionar el valor de hora de alarma deseado y pulse el control de sintonización para confirmar el ajuste de hora.
4. A continuación, gire el control de sintonización para seleccionar el valor de minutos de alarma deseado, y pulse el control de sintonización para confirmar el ajuste.
5. Cuando el símbolo de la alarma de radio parpadee, gire el control de sintonización para seleccionar la banda de frecuencia y la emisora de la alarma, y pulse el control de sintonización para confirmar la selección.
6. Gire el control de sintonización para seleccionar el volumen deseado, y pulse el control de sintonización para confirmar el ajuste. El ajuste de alarma de radio habrá finalizado.

#### NOTA:

Si la emisora AM/FM de alarma no está disponible cuando llegue la hora de la alarma, se utilizará en su lugar la alarma de pitido.

### b. Ajuste de la alarma de pitido HWS (Humane Wake System):

1. Asegúrese de que la radio se encuentre encendida.
2. Mantenga pulsado el botón de alarma de pitido, parpadearán el símbolo de alarma de pitido (  ) y la visualización de hora, seguido de un tono acústico.
3. Cuando el dígito de hora parpadee, gire el control de sintonización para seleccionar el valor de hora de alarma deseado y pulse el control de sintonización para confirmar el ajuste de hora.
4. A continuación, gire el control de sintonización para seleccionar el valor de minutos de alarma deseado, y pulse el control de sintonización para confirmar el ajuste.

5. Gire el control de sintonización para seleccionar el volumen deseado, y pulse el control de sintonización para confirmar el volumen. El ajuste de la alarma de pitido habrá finalizado.

#### Quando la alarma suene

Para cancelar el sonido de la alarma, pulse el botón de encendido y apagado.

#### Desactivación/cancelación de todas las alarmas

Si desea desactivar una alarma activa, pulse el botón de alarma correspondiente para cancelar el ajuste de alarma.

#### Duración del sonido de alarma — ALM

1. Mantenga pulsado el control de sintonización para acceder al menú avanzado del modo actual.
2. Gire el control de sintonización hasta que se muestre "ALM" en la pantalla. Pulse el control de sintonización para acceder al ajuste.
3. Gire el control de sintonización para desplazarse por las opciones 1, 3, 5, 10, 15, 30 y 60 minutos. Cuando la opción deseada aparezca en la pantalla, deténgase y pulse el control de sintonización para confirmar el ajuste.

#### Repetición — SNZ

1. Cuando la alarma suene, pulse cualquier botón que no sea el botón de encendido y apagado para silenciar la alarma. En la pantalla aparecerá el símbolo de repetición ()
2. Si desea ajustar el tiempo de silencio del temporizador de repetición, mantenga pulsado el control de sintonización para acceder al ajuste del menú.
3. Gire el control de sintonización hasta que aparezca "SNZ" en la pantalla, y pulse el control de sintonización para acceder al ajuste. Gire el control de sintonización para ajustar el tiempo de silencio entre las opciones 1, 3, 5, 10, 15 minutos o Desactivado para el temporizador de repetición.
4. Si desea cancelar el temporizador de repetición mientras la alarma se encuentra suspendida, pulse el botón de encendido y apagado. Para deshabilitar la función de repetición, gire el control de sintonización hasta que se muestre "OFF".

#### Temporizador de sueño — SLP

La radio puede ajustarse para que se apague automáticamente cuando transcurra un tiempo preestablecido. El ajuste del temporizador de sueño puede ajustarse entre Desactivado, 15, 30, 45, 60 y 90 minutos.

1. Mantenga pulsado el control de sintonización para acceder al menú de ajuste avanzado.
2. Gire el control de sintonización hasta que se muestre "SLP" en la pantalla. Pulse el control de sintonización para acceder al ajuste.
3. Gire el control de sintonización para desplazarse por las opciones Desactivado, 15, 30, 45, 60 o 90. Deténgase cuando el ajuste de temporizador de sueño deseado aparezca en la pantalla. El ajuste se guardará y la pantalla LCD mostrará de nuevo la pantalla normal.
4. La radio radio se apagará automáticamente cuando transcurra el tiempo establecido en el temporizador de sueño. El icono del temporizador de sueño () se mostrará en la pantalla para indicar que hay un temporizador de sueño activo.
5. Si desea cancelar la función de temporizador de sueño antes de que transcurra el tiempo preajustado, mantenga pulsado el botón de encendido y apagado para apagar la unidad manualmente. Si desea cancelar la función mientras la cuenta regresiva está en curso, diríjase al menú de ajuste del temporizador de sueño y seleccione "OFF".

#### Función de control de tono — TON

El sonido del sistema de sonido puede ajustarse para adaptarlo a sus preferencias personales del contenido que está escuchando. La radio cuenta con cinco opciones de control de tono preajustadas. Además, puede ajustar los niveles de agudos y graves para adaptarlos a sus propias preferencias.

1. Pulse el control de volumen para acceder al menú del ecualizador.
2. Gire el control de volumen hasta que se muestre "TON" en la pantalla. Pulse el control de volumen para acceder al menú de configuración.
3. Gire el control de volumen para desplazarse por los cinco modos que aparecen a continuación, hasta que se muestre el modo deseado. A continuación, pulse el control de volumen para confirmar el ajuste.
  - a. TN 1- Plana
  - b. TN 2- Pesada
  - c. TN 3- Suave
  - d. TN 4- Nítida
  - e. TN 5- Voces

4. Para volver al nivel de menú superior, gire el control de volumen hasta que se muestre  en la pantalla. A continuación, pulse el control de volumen de nuevo para volver al nivel de menú superior.

### Ajuste de su propia ecualización — **BAS**

Si las funciones preajustadas del ecualizador no responden a sus preferencias, puede configurar un nivel de agudos y de graves personalizado de la forma siguiente:

1. Pulse el control de volumen para acceder al menú del ecualizador.
2. Gire el control de volumen hasta que se muestre “BAS” en la pantalla. Pulse el control de volumen para acceder al menú de configuración.
3. Gire el control de volumen para ajustar el nivel de graves (entre -5 y +3). El sonido cambiará a medida que ajuste el nivel. Pulse el control de volumen de nuevo para confirmar el ajuste.
4. Gire el control de volumen hasta que se muestre “TRE” en la pantalla. Pulse el control de volumen para acceder al menú de configuración.
5. Gire el control de volumen para ajustar el nivel de agudos (entre -5 y +3). El sonido cambiará a medida que ajuste el nivel. Pulse el control de volumen de nuevo para confirmar el ajuste.

### Ajuste del sonido de operaciones — **BZR**

Puede activar y desactivar el sonido de operaciones de la radio.

1. Mantenga pulsado el control de sintonización para acceder al menú de ajuste del modo actual.
2. Gire el control de sintonización hasta que aparezca “BZR” en la pantalla, y pulse el control de sintonización para acceder al ajuste.
3. Gire el control de sintonización para elegir la selección deseada, y pulse el control de sintonización para confirmar el ajuste.

### Toma de entrada auxiliar

El lateral izquierdo de la radio presenta una toma de entrada auxiliar estéreo de 3,5 mm.

1. Conecte una fuente de audio externa (por ejemplo, un smartphone, un reproductor de MP3 o de CD) a la toma de entrada auxiliar.
2. Pulse el botón de fuente hasta que se muestre AUX IN.
3. Ajuste el nivel de volumen de su smartphone, reproductor de MP3 o de CD para garantizar un nivel de señal adecuado del reproductor y, a continuación, utilice el control de volumen de la radio según desee para que la escucha le resulte agradable.

### Toma de auriculares

La toma de auriculares de 3,5 mm situada en el lateral derecho de la radio permite utilizar el dispositivo con auriculares. Al insertar un conector de auriculares, el altavoz interno se silencia automáticamente.

Tenga en cuenta que la sensibilidad de los auriculares puede variar considerablemente. Por ello, le recomendamos ajustar el volumen a un nivel bajo antes de conectar los auriculares a la radio. Del mismo modo, se recomienda reducir el volumen antes de desconectar los auriculares.

### **PRECAUCIÓN:**

Una presión sonora excesiva a través de los auriculares puede causar pérdidas auditivas.

### Toma USB para la carga de smartphones

#### **NOTA:**

Durante la recepción de emisiones AM no es posible cargar dispositivos USB.

La radio cuenta con una toma USB que permite cargar smartphones y dispositivos similares.

El tiempo de carga podría variar y, en algunos casos, ser superior al que se necesita para cargar utilizando el cargador del fabricante incluido con el smartphone.

1. Conecte el smartphone a la toma de carga USB del lateral izquierdo de la radio.
2. El smartphone empezará a cargarse. Tenga en cuenta que la carga puede efectuarse en el modo FM/Bluetooth®/Aux-in.
3. Cuando el smartphone se haya cargado, extraiga el conector USB.

### **PRECAUCIÓN:**

Algunos dispositivos USB solo pueden cargarse mediante un método concreto.

Asegúrese de comprobarlo antes de cargar el dispositivo.

- Puede que el cargador no suministre alimentación a determinados dispositivos USB.
- Cuando no lo esté utilizando o haya terminado el periodo de carga, desconecte el cable USB y cierre la cubierta.
- No conecte una fuente de alimentación al puerto USB. De lo contrario, podría producirse un incendio. El puerto USB está diseñado únicamente para la carga de dispositivos de bajo voltaje. Coloque siempre la cubierta del puerto USB cuando no esté cargando dispositivos de bajo voltaje.

- No inserte clavos, cables ni otros elementos en la toma de suministro eléctrico USB. De lo contrario, podría producirse un cortocircuito y provocar humo y fuego.
- No conecte esta toma USB al puerto USB de su PC, ya que existen muchas posibilidades de que esto provoque averías en las unidades.
- No utilice nunca la toma USB en condiciones de lluvia o humedad, para evitar que la humedad acceda a la radio. En estas condiciones, mantenga siempre la cubierta de goma de la parte trasera de la unidad bien cerrada.

### Luz LED

La radio está equipada con una luz LED de larga duración situada en el panel delantero de la radio. Pulse el botón de luz para encender y apagar la luz LED.



**PRECAUCIÓN:**  
NO MIRE FIJAMENTE EL HAZ DE LUZ.

### NOTA:

Cuando no se realizan operaciones, la luz comienza a parpadear transcurridos 10 minutos, y se apaga un minuto después.

## V. MANTENIMIENTO

Utilice sólo un paño suave y seco para limpiar la herramienta. No utilice paños húmedos, bencina, diluyentes u otros disolventes volátiles de limpieza. Para el caso en que el interior de la unidad o el paquete de batería estén expuestos al agua, drénelo o séquelo lo antes posible. Retire cuidadosamente cualquier polvo o restos de acero que queden dentro de la unidad. Si experimenta problemas al utilizar la unidad, póngase en contacto con su centro de servicio autorizado más cercano.

## VI. ACCESORIOS

### Batería

- Vea las especificaciones.

### Cargador de baterías

- Si tiene alguna pregunta, póngase en contacto con el concesionario autorizado.

### NOTA:

Con esta linterna no se incluye batería ni cargador.

### Adaptador de alimentación de CA para la UE

- WEY37A2K7658

### Adaptador de alimentación de CA para el Reino Unido

- WEY37A2K7659

### Adaptador de alimentación de CA para Australia/Nueva Zelanda

- WEY37A2K7650

### [Bloque de pilas]

#### Para un uso adecuado de la batería

#### Batería de Li-ión [Fig. 4]

- Las baterías recargables tienen una vida útil limitada.
- Para una vida óptima de la batería, guarde la batería de Li-ión siguiendo el uso sin carga.
- Cuando cargue la caja de batería, confirme que los terminales en el cargador de batería estén libres de materias extrañas tales como polvo y agua, etc. Limpie los terminales antes de cargar la caja de batería si hay materias extrañas en los terminales.

La vida de los terminales de la caja de batería puede verse afectada por materias extrañas tales como polo y agua, etc. durante su funcionamiento.

- Cuando no se utiliza la batería, manténgala separada de otros objetos metálicos, como: clips de papel, monedas, llaves, clavos, tornillos u otros objetos metálicos pequeños que pueden actuar de conexión entre un terminal y el otro.

Un cortocircuito entre los terminales de la batería pueden ocasionar chispas, quemaduras o incendios.

- Cuando haga funcionar con la batería, asegúrese que el lugar de trabajo está bien ventilado.
- Cuando se saque el paquete de batería de la unidad principal, vuelva a cerrar inmediatamente la cubierta del paquete de batería, para evitar que el polvo o la suciedad puedan ensuciar los terminales del paquete de batería y provocar un cortocircuito.

### PRECAUCIÓN:

- Para proteger el motor o la batería, asegúrese de observar lo siguiente cuando efectúe esta operación.
- Si la temperatura del motor y la batería es elevada, se activará la función de protección y tanto el motor como la batería dejarán de funcionar.

## Para un uso más seguro

- La batería está diseñada para conectarse siguiendo dos pasos por motivos de seguridad. Compruebe que la batería está conectada correctamente en la unidad principal antes de utilizar la herramienta.

## [Cargador de la batería]

### Carga

### ⚠ PRECAUCIÓN:

- 1) El cargador está diseñado para funcionar con alimentación eléctrica doméstica estándar sólo tal y como se indica en la placa de características. Cargue solamente en el voltaje indicado en la placa indicadora de la unidad. Por ej., 230 V/50 Hz.
- 2) No intente usarla con ninguna otra frecuencia o voltaje nominal.
- 3) Si la temperatura del paquete de baterías disminuye aproximadamente por debajo de los -10 °C, la carga se detendrá de forma automática para evitar la degradación de la batería.
- 4) El rango de temperatura ambiente es de 0 °C y 40 °C.  
Si se utiliza el paquete de batería cuando la temperatura del paquete de batería es inferior a 0 °C, la unidad podría no funcionar correctamente.
- 5) Utilice el cargador dentro del rango de temperatura de 0 °C y 40 °C, y cargue la batería a una temperatura similar a la misma. (No debe existir más de 15 °C de diferencia entre las temperaturas de la batería y la ubicación de carga).
- 6) Cuando se vaya a cargar una batería fría (unos 0 °C o menos) en un cuarto cálido, deje la batería en la habitación durante al menos una hora y cárguela cuando se haya calentado a la temperatura de la habitación.
- 7) Deje que se enfríe el cargador al cargar más de dos baterías de forma consecutiva.
- 8) No introduzca sus dedos dentro del hueco del contacto, cuando esté sujetando el cambiador o en ninguna otra ocasión.
- 9) Para impedir el riesgo de incendio o daños del cargador de batería.
  - No tapone los orificios de ventilación del cargador y la batería.
  - Desenchufe el cargador cuando no lo utilice.

### NOTA:

Su batería no está totalmente cargada al momento de comprarla. Asegúrese de cargar la batería antes de utilizarla.

## Cómo cargar

1. Enchufe el cargador en la fuente de alimentación de CA.

### NOTA:

Se pueden producir chispas cuando se inserta el enchufe en la alimentación eléctrica de CA pero este no es un problema en términos de seguridad.

2. Conecte el paquete de baterías firmemente en el cargador.
  1. Alinee las marcas de alineación y coloque la batería en el enchufe del cargador.
  2. Deslice hacia adelante en el sentido de la flecha.

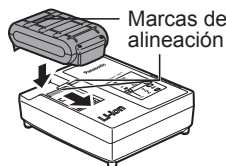

3. La luz indicadora de carga permanecerá encendida durante la carga. Cuando haya terminado la carga, se accionará automáticamente un conmutador electrónico interno para impedir cualquier sobrecarga.
  - No podrá cargar el paquete de batería si este está todavía caliente (por ejemplo, inmediatamente después de haber trabajado mucho).  
La luz de espera naranja seguirá destellando hasta que se enfríe la batería. La carga comenzará automáticamente.
4. La luz de carga (verde) destellará lentamente cuando la batería se haya cargado a un 80%.
5. Cuando se completa la carga, la luz de carga en verde se apagará.
6. Si la temperatura de la batería es de 0 °C o menos, la batería demora más en cargarse completamente que el tiempo de carga normal.  
Incluso cuando la batería esté completamente cargada, tendrá aproximadamente 50% de la carga de una batería totalmente cargada a la temperatura de funcionamiento normal.
7. Si no se enciende la luz (verde) de carga consulte con un concesionario autorizado.
8. Si se vuelve a colocar una batería totalmente cargada en el cargador, se encenderá la luz de carga. Luego de algunos minutos, la lámpara de carga en verde se apagará.

## INDICACIÓN DE LA LÁMPARA

		La carga ha sido completada. (Carga completa.)
		La batería se cargó en aproximadamente 80%.
		Ahora cargando.
		Se ha enchufado el cargador en la fuente de alimentación de CA. Está preparado para cargar.
		Luz de estado de carga Aparecerá Izquierda: verde Derecha: naranja
		La batería está fría. La batería se esta cargando lentamente para reducir la carga de la batería.
		La batería está caliente. La carga comenzará cuando baje la temperatura de la batería. Si la temperatura de la batería es de -10 °C o menos, la luz de carga (naranja) también empezará a destellar. La carga empezará cuando sube la temperatura de la batería.
		No es posible realizar la carga. Existe un bloqueo de polvo o una falla de la batería.

Apagada      Encendida      Parpadeando

ES

## Reciclado de la batería

### ATENCIÓN:

Para la protección del medio ambiente y reciclado de materiales, asegúrese de que la desecha en un lugar especificado oficialmente, si hay uno en su país.

## Información para Usuarios sobre la Recolección y Eliminación de aparatos viejos y baterías usadas



Estos símbolos en los productos, embalajes y/o documentos adjuntos, significan que los aparatos eléctricos y electrónicos y las baterías no deberían ser mezclados con los desechos domésticos.

Para el tratamiento apropiado, la recuperación y el reciclado de aparatos viejos y baterías usadas, por favor, observe las normas de recolección aplicables, de acuerdo a su legislación nacional y a las Directivas 2012/19/CE y 2006/66/CE. Al desechar estos aparatos y baterías correctamente, Usted estará ayudando a preservar recursos valiosos y a prevenir cualquier potencial efecto negativo sobre la salud de la humanidad y el medio ambiente que, de lo contrario, podría surgir de un manejo inapropiado de los residuos.

Para mayor información sobre la recolección y el reciclado de aparatos y baterías viejos, por favor, contacte a su comunidad local, su servicio de eliminación de residuos o al comercio donde adquirió estos aparatos. Podrán aplicarse penas por la eliminación incorrecta de estos residuos, de acuerdo a la legislación nacional.

## Para usuarios empresariales en la Unión Europea

Si usted desea descartar aparatos eléctricos y electrónicos, por favor contacte a su distribuidor o proveedor a fin de obtener mayor información.

## [Información sobre la Eliminación en otros Países fuera de la Unión Europea]

Estos símbolos sólo son válidos dentro de la Unión Europea. Si desea desechar estos objetos, por favor contacte con sus autoridades locales o distribuidor y consulte por el método correcto de eliminación.

# VII. ESPECIFICACIONES TÉCNICAS

## [UNIDAD PRINCIPAL]

Adaptador de alimentación de CA		CC 12 V/1500 mA, patilla central positiva
Pilas		De reserva: 2 UM-3 (tamaño AA)
		Pila principal: CC 14,4 V/18 V
Bluetooth®	QD ID	58625
	Versión	4,0
	Perfiles	A2DP/SCMS-T
	POTENCIA EIRP (MÁX.)	2,48 dBm
	Potencia de transmisión	Clase 2 (2,5 mW)
	Alcance de transmisión	Aproximadamente 10 m (varía según las condiciones de uso)
	Códec compatible	SBC
Intervalo de frecuencia		FM 87,5-108 MHz (0,05 MHz/paso)
		AM (MW) 522-1629 kHz (9 kHz/paso)
Altavoz		2 altavoces de 3,5 pulgadas y 8 Ω
Potencia de salida		Al utilizar el adaptador de alimentación de CA: 1,7 W × 2 Al utilizar el paquete de batería de 14,4 V: 2,6 W × 2 Al utilizar el paquete de batería de 18 V: 4,5 W × 2
Terminal de entrada		3,5 mm diá./Máx. 2 V/estéreo (AUX IN)
Terminal de salida		USB: SALIDA CC 5 V/1 A Auriculares: 3,5 mm diá./3 Ω/150 mV/estéreo
Sistema de antena		FM: antena plegable blanda
		AM: antena de barra
Dimensiones (An × Al × La)		344 mm × 280 mm × 239 mm
Peso		4,7 kg (con EY9L54)/4 kg (solo unidad principal)
Consumo eléctrico		Máx. 7 W 0,12 W (modo de espera)

## [BATERÍA]

N.º de modelo	EY9L47	EY9L52	EY9L53	EY9L54
Batería de almacenaje	Batería de iones de litio			
Tensión de batería	14,4 V DC (3,6 V × 4 celdas)	18 V DC (3,6 V × 5 celdas)	18 V DC (3,6 V × 5 celdas)	18 V DC (3,6 V × 10 celdas)
Tiempo de funcionamiento a 50 W+50 W (recepción de FM)	Aprox. 11 h	Aprox. 11 h	Aprox. 17 h	Aprox. 27 h



## [ADAPTADOR DE ALIMENTACIÓN DE CA]

### Información de diseño ecológico - Fuente de alimentación externa - UE/1782/2019

Nombre del fabricante o marca comercial, número de registro comercial y dirección	Fabricado por: Panasonic Corp. Kadoma, Osaka, Japón Representante en la UE: Panasonic Marketing Europe GmbH, Panasonic Testing Centre, Winsbergring 15, 22525 Hamburgo, Alemania: HRB 13178		
Identificador del modelo	WEY37A2K7658, WEY37A2K7659		
Tensión de entrada	CA 230		V
Frecuencia de CA de entrada	50		Hz
Tensión de salida	CC 12,0		V
Corriente de salida	1,5		A
Potencia de salida	18,0		W
Eficiencia activa media	89,16		%
Eficiencia con carga baja (10%)	85,96		%
Consumo de energía sin carga	0,1		W

ES

## [CARGADOR DE BATERÍA]

N.º de modelo	EY0L82			
Potencia nominal	Vea la placa de especificaciones en la parte inferior del cargador.			
Peso	0,93 kg			
Tiempo de carga	EY9L47	EY9L52	EY9L53	EY9L54
	Utilizable: 35 min.	Utilizable: 35 min.	Utilizable: 45 min.	Utilizable: 65 min.
	Completa: 40 min.	Completa: 40 min.	Completa: 60 min.	Completa: 80 min.

**NOTA:** Este cuadro puede contener modelos no disponibles en su país.

Consulte el más reciente catálogo general.

Puede consultar el nombre y la dirección del concesionario en la tarjeta de garantía que se incluye.

# VIII. LICENCIAS

- La marca Bluetooth® y sus logos son marcas comerciales registradas propiedad de Bluetooth SIG, Inc. y cualquier uso de dichas marcas por parte de Panasonic Corporation se realiza bajo licencia. Otros nombres de marcas y marcas comerciales son propiedad de sus respectivos propietarios.
- Los diversos nombres, nombres de empresas y nombres de productos contenidos en este manual son marcas comerciales o marcas comerciales registradas de sus respectivas empresas. En este documento se han omitido algunos símbolos de TM o ®.

ES

## Acerca del Bluetooth®

Panasonic no se responsabiliza de los datos ni la información que se pongan en riesgo durante una transmisión inalámbrica.

### ■ Banda de frecuencia utilizada

Este sistema utiliza la banda de frecuencia de 2,4 GHz.

### ■ Certificación de este dispositivo

- Este sistema respeta las restricciones de frecuencia y ha recibido la certificación pertinente basada en las leyes de frecuencia. Por ello, no es necesario un permiso inalámbrico.
- Las acciones indicadas a continuación están penadas por ley en algunos países:
  - Desmontar o modificar la unidad.
  - Eliminar las indicaciones de especificaciones.

### ■ Restricciones de uso

- No se garantiza la transmisión inalámbrica ni el uso con todos los dispositivos equipados con conectividad Bluetooth®.
- Todos los dispositivos deben cumplir con las normas establecidas por Bluetooth SIG, Inc.
- En función de las especificaciones y la configuración de un dispositivo, la conexión podría no ser posible o algunas operaciones podrían efectuarse de forma distinta.
- Este sistema admite funciones de seguridad de Bluetooth®. Sin embargo, en función del entorno de funcionamiento y la configuración, esta seguridad podría no ser suficiente. Transmita datos a este sistema de forma inalámbrica con cautela.
- Este sistema no puede transmitir datos a un dispositivo Bluetooth®.

### ■ Alcance de uso

Utilice este dispositivo a un alcance máximo de 10 m.

El alcance puede disminuir en función del entorno, los obstáculos y las interferencias.

### ■ Interferencias procedentes de otros dispositivos

- Este sistema podría no funcionar correctamente y podrían producirse problemas como ruidos y sonido entrecortado debido a las interferencias de las ondas de radio si la unidad se sitúa demasiado cerca de otros dispositivos Bluetooth® o de dispositivos que usen la banda de los 2,4 GHz.
- Este sistema podría no funcionar correctamente si las ondas de radio procedentes de una emisora cercana, por ejemplo, son demasiado potentes.

### ■ Uso previsto

- Este sistema está pensado para un uso normal general.
- No utilice este sistema cerca de equipos o en un entorno sensible a las interferencias provocadas por la frecuencia de radio (por ejemplo: aeropuertos, hospitales, laboratorios, etc.).

## Declaración de conformidad (DoC, por sus siglas en inglés)

Por la presente,  
"Panasonic Corporation"



declara que este producto se encuentra en conformidad con los requerimientos esenciales y otras disposiciones relevantes de la Directiva 2014/53/UE.

Los clientes pueden descargar una copia de la DoC original hacia nuestros productos RED desde nuestro servidor DoC:  
<https://www.ptc.panasonic.eu/>  
Contacto con un representante autorizado:  
Panasonic Marketing Europe GmbH, Panasonic Testing Centre, Winsbergring 15, 22525 Hamburgo, Alemania: HRB 13178

## Oprindelige instruktioner: Engelsk

### Oversættelse af de oprindelige instruktioner:

#### Andre sprog

Denne enhed opfylder den samstemmende IP-beskyttelsesgrad baseret på IEC-bestemmelserne, når alle dæksler er helt lukket, og den drives af en batteripakke.

#### Definition af IP-kode

IP6X: Ingen indtrængen af støv (i tilfælde af talkum på under 75 µm trænger ind i værktøjet)

IPX4: Vand sprøjtet mod enheden fra en vilkårlig retning må ikke have nogen skadelig effekt (Denne enhed er designet til at fungere, når den påsprøjtes med ca. 4,3 l vand med normal temperatur pr. minut i 10 minutter fra flere retninger ved brug af adskillige dyser fra ca. 1 meters afstand.).

#### BEMÆRK:

Dette gælder ikke for den inkluderede "netadapter".

#### BEGRÆNSET GARANTI

Mærkedata for IP64 kvalificerer denne enhed til den mindste påvirkning af vand eller støv, men ikke til sikring af ydelse under sådanne forhold.

Se sikkerhedsforskrifter og betjeningsvejledning for yderligere detaljer om korrekt anvendelse.

# I. GENERELLE SIKKERHEDSADVARSLER

## ADVARSEL

Læs alle sikkerhedsadvarsler og alle instruktioner. Hvis sikkerhedsadvarslerne og instruktionerne ikke følges, kan resultatet blive elektrisk stød, brand og/eller alvorlig personskade.

Gem alle sikkerhedsadvarslerne og instruktionerne til fremtidig reference.

Læs og overhold alle sikkerhedsadvarsler og instruktioner, der følger med Panasonic-opladeren, batteripakningen eller denne enhed, som du har købt særskilt.

- a) **Anvend ikke denne enhed i omgivelser med fare for eksplosion, eksempelvis i nærheden af brændbare væsker, gasser eller støv.**
- b) **Udsæt ikke denne enhed for regn eller våde forhold.**  
Vand, der trænger ind i denne enhed, øger risikoen for elektrisk stød.
- c) **Ræk ikke over. Oprethold til enhver tid et solidt fodfæste og en god balance.**  
Dette muliggør bedre kontrol over denne enhed i uventede situationer.
- d) **Anvend ikke denne enhed, hvis kontakten ikke slår den til og fra.**  
Enhver enhed, der ikke kan styres med kontakten, er farlig og skal repareres.
- e) **Opbevar denne enhed utilgængeligt for børn, og lad ikke personer, der ikke kender denne enhed eller disse instruktioner, anvende denne enhed.**
- f) **Oplad kun med den oplader, som anbefales af fabrikanten.**  
En oplader, som er velegnet til en type batteri, kan udgøre en risiko for brand, hvis den anvendes med en anden type batteri.
- g) **Anvend kun denne enhed med specifikke udpegede batteripakninger.**  
Anvendelse af andre typer batterier kan føre til personskade og brand.
- h) **Når batteriet ikke skal anvendes, skal det holdes borte fra andre genstande af metal, som for eksempel papirclips, mønter, nøgler, søm, skruer og andre mindre metalgenstande, som kan danne en forbindelse fra en terminal til en anden.**  
Kortslutning af batteriterminaler kan resultere i forbrændinger og brand.







DA

- i) Hvis batteriet ikke bruges korrekt, kan der sive batterielektrolyt ud af det. Pas på ikke at komme i kontakt med batterielektrolyt. Hvis det alligevel skulle ske, skal du skylle den af med vand. Søg straks lægehjælp, hvis du har fået batterielektrolyt i øjnene.  
Batterielektrolyt fra batteriet kan give hudirritation og forbrændinger.
- j) Få en kvalificeret reparations tekniker til at udføre service på din enhed ved kun at anvende identiske reservedele.  
På den måde opretholdes sikkerheden for enheden.

## II. EKSTRA SIKKERHEDSANVISNINGER

### ADVARSEL

- Pas på ikke at skrue op efterhånden som din hørelse vender sig til lyden.
- Brug ikke dette produkt over længere tid, og sørg for at tage en pause for at hvile ørerne.
- Hvis du oplever ubehag i ørerne, skal du ophøre med brugen og kontakte din læge.
- Du må ikke anbringe tunge genstande på denne enhed eller kravle op på den.
- Anbring ikke denne enhed på en ustabil overflade eller i en ustabil position.
- Børn må ikke lege med apparatet.
- Skru ikke for højt for lydstyrken, når du anvender hovedtelefoner.
- Sørg altid for at sikkerhedskopiere dataene som er gemt på enheden, der er tilsluttet til denne radio, for at forhindre tab af data i tilfælde af fejl på enheden.
- Anvendelse af ikke-anbefalede tilbehørsdele kan medføre risiko for brand, elektrisk stød og/eller personskaade.

Symbol	Betydning
	For at reducere risikoen for tilskadekomst, skal brugeren læse og forstå brugsvejledningen.
	Kun til indendørs brug
	Polaritet i jævnstrømsstik
	Energieffektivitetsmærkning
	Jævnstrøm
	Vekselstrøm
	Dobbeltisoleret Klasse II -udstyr

## **ADVARSEL for oplader og batteripakning**

- Brug kun Panasonic batteripakninger, som er konstrueret til brug med dette genopladelige værktøj.
- Panasonic kan ikke holdes ikke ansvarlig for skader eller uheld, som er forårsaget af anvendelse af en genbrugt batteripakning eller en ikke-original batteripakning.
- Bortskaf ikke batteripakningen ved at brænde den, og udsæt den ikke for overdreven varme.
- Lad være med at drive søm etc. ind i akkuen, udsætte den for stød, adskille den eller forsøge at ændre den.
- Lad ikke metalgenstande komme i berøring med batteripakningens terminaler.
- Transporter ikke batteripakningen og opbevar den ikke i samme beholder som søm eller lignende metalgenstande.
- Oplad ikke batteripakningen på et sted med høje temperaturer, som for eksempel i nærheden af åben ild eller i direkte sollys. Ellers kan batteriet overophedes, bryde i brand eller eksplodere.
- Brug altid kun den dertil hørende oplader til at oplade batteripakningen. Ellers kan batteriet lække, overophedes, eller eksplodere.
- Når batteripakningen er taget af dette produkt eller opladeren, skal man altid huske at sætte pakningsdækslet på. Hvis dette ikke gøres, er der risiko for, at batterikontakterne kortsluttes, hvilket kan være årsag til brandfare.
- Når batteripakningen er udtjent, skal den skiftes ud med en ny. Fortsat anvendelse af en beskadiget batteripakning kan resultere i varmedannelse, antænding og revner i batteriet.
- Hvis du detekterer noget unormalt, skal du straks ophøre med brugen, og kontakte den forhandler som du købte dette produkt af.
- Anvend ikke Li-ion-batteripakningen, når dens temperatur er på under 0 °C eller på over 40 °C. Det kan føre til funktionsfejl ved hovedenheden. Lad batteripakningen ligge ved stuetemperatur i mere end én time for at justere dens temperatur.

- Lad ikke værktøjet og batteripakningen ligge på et sted, hvor temperaturen kan overstige 50 °C (som f.ex. i et redskabsrum af metal eller en bil om sommeren). Det kan føre til forringelse af batteriet.
- Bortskaf ikke batterier ved at kaste dem på et bål eller lægge dem i en varm ovn. Knus ej heller batterier mekanisk, og skær ikke i dem. Dette kan medføre eksplosion.
- Efterlad ikke batterier i omgivelser med meget høje temperaturer, idet det kan medføre eksplosion eller lækage af brændbar væske eller gas.
- Fare for brand eller eksplosion, hvis batteriet udskiftes med en forkert type.

# III. MONTERING

## Isætning af batteri

### BEMÆRK:

Hvis batterierne fjernes fra både hoved-batteripakkerummet og backup-batterirummet, udføres der initialisering ca. tre minutter senere.

### DA Isætning af backup-batterier [Fig. 1]

1. Træk ud i låsen til batterirummet for at åbne til batterirummet. Der er et hovedbatterirum og et backup-batterirum.
2. Fjern backup-batterirummets dæksel og isæt 2 nye UM-3 (AA-størrelse). Sørg for, at batteriernes polaritet vender korrekt som vist inde i rummet. Sæt batteridækslet tilbage på plads.

### BEMÆRK:

- Radioen kan anvendes uden tilslutning af backup-batteriet.
- Når der er backup-batterier inde i rummet, går data gemt i forudindstillingshukommelserne ikke tabt.

### FORSIGTIG:

- Brug ikke andre batterier end dem, som er specificeret (UM-3).
- Fjern batterier, hvis produktet ikke skal anvendes i længere tid.
- Bland ikke nye batterier med gamle batterier, og brug ikke forskellige typer batterier sammen.

Forkert brug af batterier kan muligvis medføre batterilækage, varmeudvikling, brand eller eksplosion.

Hvis der lækker væske fra batterierne, skal du meget opmærksom på de følgende sikkerhedspunkter.

- Rør aldrig batterivæske med bare hænder. Dette kan muligvis medføre betændelse i huden eller tilskadecomst.
- Det kan medføre blindhed, hvis du får væsken i øjnene.
- Tør alt spildt batterivæske helt op.

## Isætning/udtagning af hovedbatteripakke [Fig. 2]

1. Efter backup-batterierne er isat, skal du isætte hovedbatteripakken i hovedenheden. Sæt den altid helt ind, indtil den klikker på plads med et lille klik. De egnede batteripakker til denne radio er angivet under Specifikationer.

2. Fjern batteripakken ved at trække batteriet ud af batterirummet.
3. Sæt låsen til batterirummet tilbage på dens oprindelige plads.

## Indikator for lavt batteri

1. Reduceret effekt, forvrængning og en "hakkende lyd" eller tegnet for lavt batteri () , som vises på displayet, er alle tegn på, at hovedbatteripakken behøver udskiftning.

**BEMÆRK:** Batteripakken kan ikke oplades vha. den medfølgende netadapter.

2. Når hovedbatteriet er fjernet, og tegnet for lavt batteri () blinker, og der vises et "E" på displayet, angiver dette, at det er tid til at udskifte backup-batterierne.

## Brug af den bløde bøjede antenne [Fig. 3]

Ret den bløde bøjede antenne ud.

### FORSIGTIG:

Den bløde bøjede antenne fungerer kun i én retning. Hvis der anvendes kraft til at bøje den, kan den knække, eller det kan medføre tilskadecomst.

## Brug af den medfølgende netadapter

### FORSIGTIG:

- **Kobl netadapterens stik fra hovedenheden, når batteripakningen anvendes.**  
Strømmen tænder ikke, hvis netadapterens stik er tilsluttet til hovedenheden, selv hvis batteripakningen er monteret.
- **Lysnetadapteren anvendes som afbryder.**  
Ved anvendelse af lysnetadapter skal stikkontakten være installeret i nærheden af udstyret og være let tilgængelig.

Fjern gummidækslet og sæt adapterstikket ind i jævnstrømsstikket på den højre side af radioen. Sæt adapterstikket ind i en almindelig stikkontakt. Når adapteren er tilsluttet, afbrydes batteripakken automatisk. Netadapteren bør afbrydes fra stikkontakten, når den ikke anvendes.

### BEMÆRK:

- Lyden er en smule lavere ved brug af netadapteren end ved brug af en batteripakke.

- Når der er interferens på radioens AM-bånd pga. dens adapter, skal du flytte radioen mere end 30 cm væk fra netadapteren.
- Når netadapteren og batteripakken anvendes samtidigt, prioriteres netadapteren som strømforsyning for enheden. I dette tilfælde forbruges der ikke strøm fra batteripakken.
- Denne enhed har ikke nogen opladningsfunktion. Selvom enheden anvender både netadapteren og batteripakken på samme tid, oplades batteripakken ikke.
- Netadapteren er udelukkende til brug med dette produkt og må ikke anvendes sammen med andet udstyr. Brug endvidere ikke netadapteren til andet udstyr sammen med dette produkt.

## IV. BEJENINGER

### Betjening af radioen – Scanning og tuning af AM/FM

#### BEMÆRK:

Hvis modtagesignalet er svagt, skal du prøve at ændre retningen af radioen eller antennen.

1. Tryk og hold på tænd-sluk-knappen for at tænde for radioen.
2. Tryk på kilde-knappen indtil der vises "AM" eller "FM".
3. Tryk på tuningskontrolknappen for at foretage en automatisk tuning. Radioen scanner op ad AM/FM-båndet fra den aktuelt viste frekvens og stopper automatisk scanning, når den finder en station med tilstrækkelig styrke.
4. Efter nogle få sekunder opdateres displayet. Displayet viser frekvensen for det fundne signal.
5. For at finde en anden station skal du trykke på tuningskontrolknappen som før.
6. Når enden af frekvensbåndet er nået, fortsætter radioen tuningen fra den modsatte ende af frekvensbåndet.
7. Drej på lydstyrkeknapen for at justere lydniveauet efter behov.
8. Tryk og hold på tænd-sluk-knappen for at slukke for radioen.

### Manuel tuning – AM/FM

1. Tryk og hold på tænd-sluk-knappen for at tænde for radioen.
2. Tryk på kilde-knappen indtil der vises "AM" eller "FM".
3. Drej på tuningskontrolknappen for at tune ind på en station.
4. Når enden af frekvensbåndet er nået, fortsætter radioen tuningen fra den modsatte ende af frekvensbåndet.
5. Brug lydstyrkeknapen til at justere lydniveauet efter behov.

### Forudindstilling af stationer i AM/FM-tilstand

Der er 6 forudindstillede stationer for både AM- og FM-radio. De anvendes på samme måde for hvert frekvensbånd.

1. Tun ind på den ønskede radiostation som tidligere beskrevet.
2. Tryk og hold på den ønskede forudindstillingsknop (1 til 6) indtil radioen bipper. "M1" vises for eksempel ud for frekvensen. Stationen gemmes vha. forudindstillingsnummeret. Gentag denne procedure for de resterende forudindstillinger efter behov. Forudindstillede stationer, som allerede er blevet gemt, kan blive overskrevet ved at følge proceduren ovenfor om nødvendigt.

### Genkaldelse af en forudindstilling i AM/FM-tilstand

1. Tryk på kilde-knappen indtil der vises "AM" eller "FM".
2. Tryk midlertidigt på den ønskede forudindstillingsknop for at få radioen til at tune ind på en af de stationer, som er gemt i forudindstillingshukommelsen.

### FM-stereo/mono FM

Hvis signalet for den FM-radiostation, der lyttes til, er svagt, kan der muligvis høres noget støj. Det er muligt at reducere denne støj ved at tvinge radioen til at afspille stationen i mono frem for stereo.

1. Tryk på kilde-knappen efter behov for at vælge FM-båndet og tun ind på den ønskede FM-station som tidligere angivet.
2. Tryk og hold på tuningskontrolknappen for at komme ind i menuindstillingen.
3. Drej på tuningskontrollen indtil "FM" vises på displayet og tryk på tuningskontrolknappen for at komme ind i indstillingen. Hvis

indstillingen er ST (stereo) skal du trykke på tuningskontrollen for at skifte til MN (mono)-tilstand for at mindske støjen. Tryk på tuningskontrollen for at vælge valgmuligheden.

## Lytning til musik via Bluetooth®-streaming **BT**

Du behøver at parre din Bluetooth®-enhed med radioen, inden du kan auto-lænke for at afspille/streamer Bluetooth®-musik gennem radioen. Parring skaber en "forbindelse" så de to enheder kan genkende hinanden.

### Parring af din Bluetooth®-enhed først gang

1. Tryk på kilde-knappen indtil der vises "BT". **READY** vises på displayet, og Bluetooth®-ikonet  blinker på displayet.
2. Aktiver Bluetooth® på din enhed i overensstemmelse med enhedens brugervejledning for at tillade parringsproceduren.
3. Tryk på Bluetooth®-parringsknappen, og **PAIR** vises derefter på displayet. Du kan starte søgningen efter radioen på din Bluetooth®-enhed. Når først "EY37A2" vises på din Bluetooth®-enhed, skal du trykke på punktet i din Bluetooth®-liste, og den vil lænke med radioen.
4. Når først der er oprettet forbindelse, forbliver Bluetooth®-ikonet  konstant på displayet. Du kan nu afspille musikken på din Bluetooth®-aktiverede enhed via radioen.

### BEMÆRK:

- Hvis "EY37A2" vises på din Bluetooth®-enhedsliste, men din enhed ikke kan oprette forbindelse med den, skal du slette punktet fra din liste og parre enheden med radioen igen ved at følge de tidligere beskrevne trin.
- Det effektive anvendelsesområde mellem radioen og den parrede enhed er ca. 10 meter. Enhver hindring mellem radioen og enheden kan mindske anvendelsesområdet.
- Bluetooth®-tilslutningsdydeevnen kan muligvis variere afhængigt af de tilsluttede Bluetooth®-enheder. Se venligst Bluetooth®-kompatibiliteten for din enhed inden tilslutning til radioen. Alle funktioner er muligvis ikke understøttet på visse parrede Bluetooth®-enheder.

## Afspilning af tidligere parrede enheder

Denne enhed kan huske op til 8 sæt parrede enheder, og når hukommelsen overstiger dette antal, overskrives den først parrede enhed på radioen.

Hvis din Bluetooth®-enhed allerede er parret med enheden tidligere, husker enheden din Bluetooth®-enhed og forsøger automatisk at genoprette forbindelse med den enhed i hukommelsen, som var tilsluttet sidst.

Hvis den sidst tilsluttede enhed ikke er til rådighed, forsøger radioen at tilslutte til den anden sidste enhed og så videre.

## Sletning af den parrede enhedshukommelse

Tryk og hold på Bluetooth®-parringsknappen i ca. 7 sekunder, indtil du hører en dobbelt tone. Radioen sletter alle enheder fra dens hukommelse og bliver søgbar igen.

## Afbrudelse af din Bluetooth®-enhed

Tryk og hold på Bluetooth®-parringsknappen indtil radioen bipper for at afbryde forbindelsen med din Bluetooth®-enhed.

Bluetooth®-ikonet blinker på displayet, hvilket angiver at radioen er søgbar for parring igen.

## Ur og alarmer

### Indstilling af urformatet **TIM**

Urvisningen anvendt i standbytilstand og på afspilningstilstandsskærmene kan indstilles til forskelligt format. Det valgte format anvendes derefter også ved indstilling af alarmerne.

1. Sørg for at radioen er tændt. Tryk og hold på tuningskontrollen for at komme ind i den avancerede menu for den aktuelle tilstand.
2. Drej på tuningskontrollen indtil "TIM" vises på displayet og tryk på tuningskontrollen for at komme ind i indstillingen.
3. Drej på tuningskontrollen for at vælge enten 12- eller 24-timersformat. Tryk på tuningskontrollen for at bekræfte dit valg af urformat.

### BEMÆRK:

Hvis 12-timers-urformatet vælges, anvender radioen derefter 12-timers-uret til indstilling af alarmer, samt viser et 12-timers-ur med PM-indikator i standbytilstand.



## Manuel indstilling af tiden på uret — CLK

1. Sørg for at radioen er tændt. Tryk og hold på tuningskontrolknappen for at komme ind i den avancerede menu for den aktuelle tilstand.
2. Drej på tuningskontrollen indtil "CLK" vises på displayet og tryk på tuningskontrollen for at komme ind i indstillingen. Nu begynder time-indstillingen at blinke.
3. Drej på tuningskontrollen for at vælge den ønskede time og tryk på tuningskontrollen for at bekræfte indstillingen. Nu begynder minut-indstillingen at blinke.
4. Drej på tuningskontrollen for at vælge det ønskede minut og tryk på tuningskontrollen for at bekræfte indstillingen. Displayet vender tilbage til den forrige menu.

## Indstilling af vækkeuret

Radioen har to alarmer, som hver især kan indstilles til at vække dig med AM/FM-radio eller en brummeralarm. Sørg for at uret er indstillet, inden du indstiller alarmerne.

### a. Indstilling af radioalarm:

1. Sørg for at radioen er tændt.
2. Tryk og hold på radioalarmknappen, og radioalarmsymbolet (<sup>RADIO</sup>🔔) og displayets time blinker efterfulgt af et bip.
3. Når time-cifret blinker, skal du dreje på tuningskontrollen for at vælge den ønskede alarm-time og trykke på tuningskontrollen for at bekræfte time-indstillingen.
4. Drej derefter på tuningskontrollen for at vælge det ønskede alarm-minut og tryk på tuningskontrollen for at bekræfte indstillingen.
5. Når radioalarmsymbolet blinker, skal du dreje på tuningskontrollen for at vælge det ønskede opvågningsbånd og station, og derefter trykke på tuningskontrollen for at bekræfte valget.
6. Drej på tuningskontrollen for at vælge den ønskede lydstyrke og tryk på tuningskontrollen for at bekræfte indstillingen. Radioalarmindstillingen er nu gennemført.

### BEMÆRK:

Hvis den valgte AM/FM-alarmstation ikke er til rådighed, når alarmen lyder, anvendes brummeralarmen i stedet.

### b. Indstilling af HVS (humant vækningssystem)-brummeralarm:

1. Sørg for at radioen er tændt.
2. Tryk og hold på brummeralarmknappen, og brummeralarmsymbolet (<sup>BUZZER</sup>🔔) og displayets time blinker efterfulgt af et bip.
3. Når time-cifret blinker, skal du dreje på tuningskontrollen for at vælge den ønskede alarm-time og trykke på tuningskontrollen for at bekræfte time-indstillingen.
4. Drej derefter på tuningskontrollen for at vælge det ønskede alarm-minut og tryk på tuningskontrollen for at bekræfte indstillingen.
5. Drej på tuningskontrollen for at vælge den ønskede lydstyrke og tryk på tuningskontrollen for at bekræfte lydstyrken. Brummeralarmindstillingen er nu gennemført.

## Når alarmen lyder

Tryk på tænd-sluk-knappen for at annullere en igangværende alarm.

## Deaktivering/annullering af alarmer

For at deaktivere en aktiv alarm skal du trykke på den modsvarende alarmknap for at annullere alarmindstillingen.

## Varighed af alarmlyden — ALM

1. Tryk og hold på tuningskontrollen for at komme ind i den avancerede menu for den aktuelle tilstand.
2. Drej på tuningskontrollen indtil der vises "ALM" på displayet. Tryk på tuningskontrollen for at komme ind i indstillingen.
3. Drej på tuningskontrollen for at komme igennem valgmulighederne på 1, 3, 5, 10, 15, 30 og 60 minutter. Stop når der vises den ønskede valgmulighed på displayet, og tryk derefter på tuningskontrollen for at bekræfte indstillingen.

## Snooze — SNZ

1. Når alarmen lyder, vil tryk på en hvilken som helst anden knap end tænd-sluk-knappen afbryde for alarmens lyd. Snooze-symbol (<sup>SNZ</sup>🔔) vises på displayet.
2. For at justere stille-tiden for snooze-timeren, skal du trykke og holde på tuningskontrollen for at komme ind i menuindstillingen.
3. Drej på tuningskontrollen indtil "SNZ" vises på displayet og tryk derefter på tuningskontrollen for at komme ind i indstillingen. Drej på tuningskontrollen for at justere stille-tiden ud fra valgmulighederne på 1, 3, 5, 10, 15 minutter eller FRA for snooze-timeren.

4. For at annullere snooze-timeren mens alarmens lyd er afbrudt, skal du trykke på tænd-sluk-knappen. For at slå snooze-funktionen fra skal du dreje på tuningskontrollen, indtil der vises "OFF".

## Sleep-timer **SLP**

Radioen kan indstilles til at slukke automatisk, efter der er forløbet en forudindstillet tid. Sleep-timer-indstillingen kan justeres mellem FRA, 15, 30, 45, 60 og 90 minutter.

1. Tryk og hold på tuningskontrollen for at komme ind i den avancerede indstillingsmenu.
2. Drej på tuningskontrollen indtil der vises "SLP" på displayet. Tryk på tuningskontrollen for at komme ind i indstillingen.
3. Drej på tuningskontrollen for at komme igennem valgmulighederne på FRA, 15, 30, 45, 60 eller 90. Stop, når der vises den ønskede sleep-timer-indstilling på displayet. Indstillingen gemmes, og LCD'et vender tilbage til normal visning.
4. Radio slukker automatisk, efter den forudindstillede sleep-timer er forløbet. Sleep-timer-ikonet () vises på displayet, hvilket angiver en aktiv sluk-timer.
5. For at annullere sleep-timer-funktionen inden den forudindstillede tid er forløbet, skal du blot trykke og holde på tænd-sluk-knappen for at slukke for enheden manuelt. For at annullere funktionen når nedtællingen er i gang, skal du gå til indstillingsmenuen for sleep-timeren og vælge "OFF".

## Tonekontrol-funktion **TON**

Lyden fra dit lydssystem kan justeres, så den passer til din personlige smag for det materiale, som du lytter til. Radioen har 5 forudindstillede tonekontroller. Du kan også selv indstille diskant- og basniveauerne, som du ønsker dem.

1. Tryk på lydstyrkeknappen for at komme ind i EQ-menuen.
2. Drej på lydstyrkeknappen indtil der vises "TON" på displayet. Tryk på lydstyrkeknappen for at komme ind i opsætningsmenuen.
3. Drej på lydstyrkeknappen for at komme igennem de 6 tilstande nedenfor, indtil den ønskede tilstand vises. Tryk derefter på lydstyrkeknappen for at bekræfte indstillingen.

- a. TN 1- Flad
- b. TN 2- Tung
- c. TN 3- Blød
- d. TN 4- Klar
- e. TN 5- Vokal

4. For at vende tilbage til menuen på det højere niveau, skal du dreje på lydstyrkeknappen, indtil  vises på displayet. Tryk derefter på lydstyrkeknappen igen for at vende tilbage til menuen på det højere niveau.

## Indstilling af min egen EQ **BAS**

Hvis du ikke synes, at de forudindstillede equalizer-funktioner passer til dig, kan du lave en brugerindstillet diskant og bas som følger:

1. Tryk på lydstyrkeknappen for at komme ind i EQ-menuen.
2. Drej på lydstyrkeknappen indtil der vises "BAS" på displayet. Tryk på lydstyrkeknappen for at komme ind i opsætningsmenuen.
3. Drej på lydstyrkeknappen for at justere basniveauet (mellem -5 og +3). Lyden ændres, efterhånden som du justerer niveauet. Tryk på lydstyrkeknappen igen for at bekræfte indstillingen.
4. Drej på lydstyrkeknappen indtil der vises "TRE" på displayet. Tryk på lydstyrkeknappen for at komme ind i opsætningsmenuen.
5. Drej på lydstyrkeknappen for at justere diskantniveauet (mellem -5 og +3). Lyden ændres, efterhånden som du justerer niveauet. Tryk på lydstyrkeknappen igen for at bekræfte indstillingen.

## Indstilling af betjeningslyden **BZR**

Du kan slå radioens betjeningslyd til eller fra.

1. Tryk og hold på tuningskontrollen for at komme ind i menuindstillingen for den aktuelle tilstand.
2. Drej på tuningskontrollen indtil "BZR" vises på displayet og tryk på tuningskontrollen for at komme ind i indstillingen.
3. Drej på tuningskontrollen for at vælge det ønskede valg og tryk på tuningskontrollen for at bekræfte indstillingen.

## Aux-indgangsstik

Radioen er udstyret med et 3,5 mm stereo aux-indgangsstik på venstre side.

1. Tilslut en ekstern lydkilde (for eksempel en smartphone, MP3- eller CD-afspiller) til aux-indgangsstikket.

- Tryk på kilde-knappen indtil der vises AUX IN.
- Juster lydstyrkeindstillingen på din smartphone, MP3- eller CD-afspiller for at sikre et passende signalniveau fra afspilleren, og anvend derefter lydstyrkekontrollen på radioen efter behov, så der opnås en behagelig lytning.

### Hovedtelefonstik

Radioen har et 3,5 mm hovedtelefonstik placeret på højre side til brug for hovedtelefoner. Lyden fra den indbyggede højttaler slås automatisk fra, når der indsættes et stik.

Bemærk venligst at følsomheden af hovedtelefoner kan variere meget. Vi anbefaler derfor at indstille lydstyrken til et lavt niveau, inden du tilslutter hovedtelefonerne til radioen. Det anbefales også at skrue ned for lydstyrken, inden du tager hovedtelefonstikket ud.

### **FORSIGTIG:**

Overdrevent lydtryk fra hovedtelefoner kan forårsage hørenedsættelse.

### USB-stik til smartphone-opladning

#### **BEMÆRK:**

USB-enheder kan ikke oplades under modtagelse af AM-udsendelser.

Radioen er udstyret med et USB-stik, som kun er beregnet til opladning af en smartphone og lignende enheder. Opladningstiden kan variere og i visse tilfælde kan det tage længere tid at oplade end ved brug af den opladeenhed, som fulgte med fra producenten af smartphonen.

- Tilslut din smartphone til USB-opladningstikket på venstre side af radioen.
- Din smartphone vil begynde at oplade. Bemærk venligst at opladning kan udføres i FM-/Bluetooth®-/Aux-ind-tilstand.
- Når først din smartphone er opladet, skal du fjerne USB-ledningen.

### **FORSIGTIG:**

Visse USB-enheder tillader kun opladning vha. en specifik metode. Sørg for at kontrollere inden du oplader din enhed.

- Opladeren kan muligvis ikke strømforsyne visse USB-enheder.
- Fjern USB-kablet og luk dækslet, når det ikke anvendes eller efter opladning.

- Tilslut ikke en strømkilde til USB-porten. Ellers er der risiko for brand. USB-porten er kun beregnet til opladning af lavspændingsenheder. Sæt altid dækslet på USB-porten, når du ikke oplader lavspændingsenheden.
- Indsæt ikke søm, ståltråd osv. i USB-strømforsyningsporten. Ellers kan en kortslutning muligvis forårsage røg og brand.
- Tilslut ikke dette USB-stik med USB-porten på din pc, da det er meget sandsynligt, at det medfører sammenbrud på enhederne.
- Brug aldrig USB-stikket i regnvejrr eller under fugtige forhold for at forhindre fugt i at trænge ind i radioen. Sørg altid for at gummidækslet på bagsiden er ordentligt lukket under disse forhold.

### LED-lygte

Radioen er udstyret med en LED-lygte med lang levetid på frontpanelet af radioen. Tryk på lys-knappen for at tænde og slukke for LED-lygten.

### **FORSIGTIG:**

UNDLAD AT STIRRE IND I STRÅLEN.

#### **BEMÆRK:**

Når der ikke udføres nogen betjening, begynder lygten at blinke efter 10 minutter, og derefter slukker den et minut senere.

## V. VEDLIGEHOLDELSE

Brug kun en tør, blød klud til at tørre apparatet af med. Brug ikke en fugtig klud, fortynder, benzin eller andre flygtige opløsningsmidler til rengøringen. I tilfælde af, at indersiden af enheden eller batteripakningen er blevet udsat for vand, skal de tømmes for vand og lægges til tørre så hurtigt som muligt. Fjern omhyggeligt alt støv og alle jernspåner, som måtte have samlet sig inden i enheden. Kontakt venligst dit nærmeste autoriserede servicecenter, hvis der er nogen problemer med anvendelsen af enheden.

# VI. EKSTRAUDSTYR

## Batteri

- Se specifikationen.

## Batterioplader

- Kontakt en autoriseret forhandler, hvis du har spørgsmål.

### BEMÆRK:

Batteriet og opladeren er ikke inkluderet i dette sæt.

## Lysnetadapter til EU

- WEY37A2K7658

## Lysnetadapter til Storbritannien

- WEY37A2K7659

## Lysnetadapter til Australien/New Zealand

- WEY37A2K7650

## [Batteripakning]

### Korrekt brug af batteripakningen

#### Li-ion batteripakning [Fig. 4]

- De genopladelige batterier har en begrænset levetid.
- Opbevar Li-ion batteripakningen efter brugen uden at oplade den, således at optimal batterilevetid opnås.
- Når du oplader batteripakningen, skal du bekræfte at terminalerne på batteriopladeren er fri for uvedkommende substanser, som for eksempel støv og vand etc. Rengør terminalerne inden du oplader batteripakningen, hvis uvedkommende substanser observeres på terminalerne. Levetiden for batteripakningens terminaler kan påvirkes af uvedkommende substanser, som for eksempel støv og vand etc., under brugen.
- Når batteriet ikke anvendes, skal det holdes på god afstand af andre metalgenstande som for eksempel papirclips, mønter, nøgler, søm, skruer og andre mindre metalgenstande, som kan forårsage en tilslutning fra en terminal til en anden. Kortslutning af batteriterminalerne kan frembringe gnister, forbrændinger eller ildebrand.
- Når du anvender batteripakningen, skal du sørge for, at arbejdsstedet er velventileret.
- Når batteripakningen er taget af hovedenheden, skal batteripakningens dæksel straks sættes på for at forhindre,

at støv og snavs forurener batteriterminalerne og forårsager kortslutning.

## **FORSIGTIG:**

- For at beskytte motoren og batteriet skal man være opmærksom på følgende ved anvendelse.
- Hvis motoren og batteriet bliver varmt, aktiveres beskyttelsesfunktionen, og motoren og batteriet stopper med at fungere.

## For sikker brug

- Batteripakken er beregnet til at blive installeret ved at følge en fremgangsmåde med to trin for sikkerhedens skyld. Kontroller, at batteripakken er korrekt installeret i hovedenheden inden brug.

## [Batterioplader]

### Opladning

## **FORSIGTIG:**

- 1) Opladeren er udelukkende designet til at fungere ved almindelig, indenlandsk elektrisk strøm som angivet på typeskiltet. Oplad kun ved den spænding, der angives på enhedens typeskilt, f.eks. 230 V/50 Hz.
- 2) Forsøg ikke at anvende den ved andre spændinger eller frekvenser.
- 3) Hvis temperaturen i batteripakningen falder til under omtrent  $-10^{\circ}\text{C}$ , stopper opladningen automatisk for at hindre forringelse af batteriet.
- 4) Den omgivende temperatur ligger mellem  $0^{\circ}\text{C}$  og  $40^{\circ}\text{C}$ . Hvis batteripakningen anvendes, når batteriets temperatur ligger på under  $0^{\circ}\text{C}$ , fungerer enheden muligvis ikke ordentligt.
- 5) Anvend opladeren ved temperaturer på mellem  $0^{\circ}\text{C}$  og  $40^{\circ}\text{C}$ , og oplad batteriet ved en temperatur, der ligger tæt på batteriets egen. (Der bør ikke være mere end  $15^{\circ}\text{C}$  forskel mellem temperaturen i batteriet og temperaturen på stedet, hvor det skal lades op).
- 6) Når man vil oplade en kold batteripakning (under  $0^{\circ}\text{C}$ ) i et varmt rum, så anbring batteripakningen i rummet mindst en time, så dens temperatur kan komme på niveau med rummets, inden den oplades.
- 7) Lad opladeren køle ned ved genopladning af flere end to batteripakninger efter hinanden.

- 8) Sæt ikke fingrene ind i kontaktåbningen, når ladeaggregatet holdes i hænderne eller flyttes.
- 9) Forebyggelse af risiko for brand eller skade på batteriopladeren.
  - Tildæk ikke ventileringshullerne på ladeaggregatet og på batteripakken.
  - Tag opladeren ud af forbindelse, når den ikke skal anvendes.
7. Rådfør dig med en autoriseret forhandler, hvis opladelampen (grøn) ikke slukker.
8. Hvis en fuldt opladet batteripakning sættes ind i opladeren igen, vil opladelampen begynde at lyse. Efter nogle minutter vil den grønne opladelampe slukke.

**BEMÆRK:**

Batteripakningen er ikke fuldt opladet på købstidspunktet. Sørg for at oplade batteriet før brugen.

Sådan foretages opladning

1. Stik opladerens stik ind i en stikkontakt fra lysnettet.

**BEMÆRK:**

Der kan opstå gnister, når stikket tilsluttes til lysnettet, men dette er ikke noget problem mht. sikkerheden.

2. Tilslut batteripakningen ordentligt i batteriopladeren.
  1. Sæt flugtemærkerne på linje og anbring batteriet på dokken på opladeren.
  2. Tryk fremad i pilens retning.

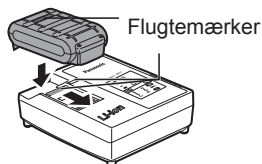

3. Under opladningen vil opladelampen lyse. Når opladningen er afsluttet, vil en indre elektronisk omskifter automatisk udløses til forhindring af overopladning.
  - Opladningen starter ikke, hvis akkuen er varm (for eksempel, umiddelbart efter ekstra kraftig opladning.)  
Den orangefarvede standby-lampe blinker, indtil batteriet er kølet af. Opladningen begynder derefter automatisk.
4. Opladelampen (grøn) blinker langsomt, når batteriet er omkring 80% opladet.
5. Når opladningen er færdig, vil den grønne opladelampe slukke.
6. Hvis akkuens temperaturen er 0 °C eller mindre, vil det tage længere at oplade den helt, sammenlignet med standardopladetiden.  
Selv hvis batteriet er fuldt opladet, vil det have omkring 50% af effekten i et fuldt opladet batteri ved normal brugstemperatur.

## LAMPEINDIKERINGER

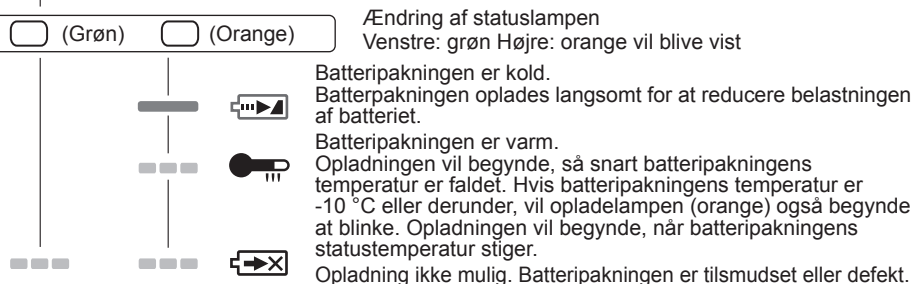
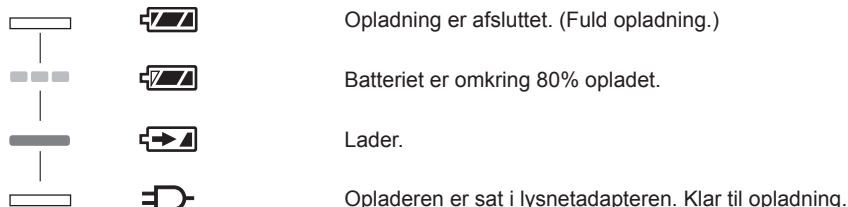

Slukket      Tændt      Blinker

## Genbrug af batterier

### OBS:

For at beskytte miljøet og genbruge materialer, skal du altid huske at bortskaffe udtjente batterier på forskriftsmæssig vis, dvs. indlevere dem til et sted, der er godkendt af myndighederne, hvis et sådant forefindes i dit land.

## Brugerinformation om indsamling og bortskaffelse af elektronikskrot og brugte batterier



Disse symboler på produkter, emballage og/eller ledsagedokumenter betyder, at brugte elektriske og elektroniske produkter og batterier ikke må smides ud som almindeligt husholdningsaffald.

Sådanne gamle produkter og batterier skal indleveres til behandling, genvinding resp. recycling i henhold til gældende nationale bestemmelser samt direktiverne 2012/19/EF og 2006/66/EF.



Ved at bortskaffe sådanne produkter og batterier på korrekt vis hjælper du med til at beskytte værdifulde ressourcer og imødegå de negative påvirkninger af det menneskelige helbred og miljøet, som vil kunne være følgen af usagkyndig affaldsbehandling.

Ønsker du mere udførlig information om indsamling og recycling af gamle produkter og batterier, kan du henvende dig til din kommune, deponeringselskabet eller stedet, hvor du har købt produkterne.

Usagkyndig bortskaffelse af elektronikskrot og batterier kan eventuelt udløse bødeforlæg.

## For kommercielle brugere i Den Europæiske Union

Når du ønsker at kassere elektriske eller elektroniske apparater, bedes du henvende dig til din forhandler eller leverandør for nærmere information.

## [Information om bortskaffelse i lande uden for Den Europæiske Union]

Disse symboler gælder kun inden for Den Europæiske Union. Ønsker du at kassere sådanne produkter, bedes du forhøre dig hos din forhandler eller kommune med henblik på en hensigtsmæssig bortskaffelse.

# VII. TEKNISKE SPECIFIKATIONER

## [HOVEDENHED]

Netadapter		12 V/1500 mA jævnstrøm, midter-ben positiv
Batteri		Backup: UM-3 (AA-størrelse) × 2
		Hovedbatteri: 14,4 V/18 V jævnstrøm
Bluetooth®	QD ID	58625
	Version	4,0
	Profiler	A2DP/SCMS-T
	EIRP-EFFEKT (MAKS.)	2,48 dBm
	Transmissionseffekt	Strømklasser 2 (2,5 mW)
	Transmissionsområde	Ca. 10 m (varierer afhængigt af brugsforholdene)
	Understøttet codec	SBC
Frekvensområde		FM 87,5-108 MHz (0,05 MHz/trin)
		AM (MW) 522-1629 kHz (9 kHz/trin)
Højttaler		3,5 tommer 8 Ω × 2
Udgangseffekt		Ved brug af netadapteren: 1,7 W × 2 Ved brug af 14,4 V batteripakke: 2,6 W × 2 Ved brug af 18 V batteripakke: 4,5 W × 2
Indgangsterminal		3,5 mm dia./Maks. 2 V/stereo (AUX IN)
Udgangsterminal		USB: Jævnstrømsudgang 5 V/1 A Hovedtelefon: 3,5 mm dia./3 Ω/150 mV/stereo
Antennesystem		FM: blød bøjet antenne
		AM: stangantenne
Mål (B × H × D)		344 mm × 280 mm × 239 mm
Vægt		4,7 kg (med EY9L54)/4,0 kg (kun hovedenhed)
Strømforsøg		Maks. 7 W 0,12 W (Standby-tilstand)

DA

## [BATTERIPAKNING]

Model nr.	EY9L47	EY9L52	EY9L53	EY9L54
Opbevaringsbatteri	Li-ion batteri			
Batterispænding	14,4 V DC (3,6 V × 4 celler)	18 V DC (3,6 V × 5 celler)	18 V DC (3,6 V × 5 celler)	18 V DC (3,6 V × 10 celler)
Driftstid ved 50 W+50 W (FM-modtagelse)	Ca. 11 t	Ca. 11 t	Ca. 17 t	Ca. 27 t

**[NETADAPTER]****Oplysninger om økodesign - Ekstern strømforsyning - EU/1782/2019**

Producentens navn eller varemærke, cvr-nummer og adresse	Fremstillet af: Panasonic Corp. Kadoma, Osaka, Japan EU-repræsentant: Panasonic Marketing Europe GmbH, Panasonic-testcenter, Winsbergring 15, 22525 Hamburg, Tyskland: HRB 13178		
Modelidentifikator	WEY37A2K7658, WEY37A2K7659		
Indgangsspænding	Vekselstrøm: 230	V	
Indgangsfrekvens (vekselstrøm)	50	Hz	
Udgangsspænding	Jævnstrøm: 12,0	V	
Udgangsstrøm	1,5	A	
Udgangseffekt	18,0	W	
Gennemsnitlig aktiv effektivitet	89,16	%	
Effektivitet ved lav belastning (10 %)	85,96	%	
Strømforbrug uden belastning	0,1	W	

**[BATTERIOPLADER]**

Model nr.	EY0L82			
Mærkedata	Se mærkepladen på undersiden af opladeren.			
Vægt	0,93 kg			
Opladningstid	EY9L47	EY9L52	EY9L53	EY9L54
	Brugbar: 35 min.	Brugbar: 35 min.	Brugbar: 45 min.	Brugbar: 65 min.
	Fuld: 40 min.	Fuld: 40 min.	Fuld: 60 min.	Fuld: 80 min.

**BEMÆRK:** Denne oversigt kan inkludere modeller, der ikke fås i dit område.  
Se venligst det nyeste, almindelige katalog.  
Med hensyn til forhandlernavn og adresse henvises til det vedlagte garantikort.



# VIII. LICENSER

- Bluetooth®-ordmærket og -logoer er registrerede varemærker ejet af Bluetooth SIG, Inc. og enhver anvendelse af sådanne mærker af Panasonic Corporation er under licens. Andre varemærker og varenavne tilhører deres respektive ejere.
- De forskellige navne, firmanavne og produktnavne præsenteret i denne vejledning er varemærker eller registrerede varemærker tilhørende deres respektive firmaer. Bemærk venligt at visse varemærker eller ®-symboler er udeladt i dette dokument.

## Om Bluetooth®

Panasonic påtager sig intet ansvar for data og/eller information, som kompromitteres under en trådløs transmission.

### ■ Anvendt frekvensbånd

Dette system anvender 2,4 GHz-frekvensbåndet.

### ■ Certificering af denne enhed

- Dette system er i overensstemmelse med frekvensrestriktioner og er blevet certificeret på baggrund af frekvenslove. Der behøves derfor ikke nogen trådløs tilladelse.
- Handlingen nedenfor er strafbar i henhold til loven i visse lande:
  - Adskillelse eller modificering af enheden.
  - Fjernelse af specificeringsangivelser.

### ■ Brugsrestriktioner

- Trådløs transmission og/eller brug med alle Bluetooth®-udstyrede enheder garanteres ikke.
- Alle enheder skal være i overensstemmelse med standarder sat af Bluetooth SIG, Inc.
- Afhængigt af specifikationerne og indstillingerne af en enhed kan dens tilslutning mislykkes, eller visse betjeninger kan være anderledes.
- Dette system understøtter Bluetooth®-sikkerhedsfunktioner. Men afhængigt af anvendelsesmiljøet og/eller indstillingerne er denne sikkerhed muligvis ikke tilstrækkelig. Vær forsigtig ved trådløs transmittning af data til dette system.
- Dette system kan ikke transmittre data til en Bluetooth®-enhed.

### ■ Brugsafstand

Brug denne enhed med en maksimal afstand på 10 m.

Afstanden kan formindskes afhængigt af miljøet, hindringer eller interferens.

### ■ Interferens fra andre enheder

- Dette system fungerer muligvis ikke ordentligt, og der kan opstå problemer som f.eks. støj og hop i lyden pga. radiobølgeinterferens, hvis hovedenheden er placeret for tæt på andre Bluetooth®-enheder eller enheder, som anvender 2,4 GHz-båndet.
- Dette system fungerer muligvis ikke ordentligt, hvis radiobølger fra en station, som sender i nærheden m.v., er for stærke.

### ■ Tilsigtet brug

- Dette system er kun til normal, almindelig brug.
- Brug ikke dette system i nærheden af udstyr eller i et miljø, som er følsomt over for interferens fra radiofrekvenser (for eksempel: lufthavne, hospitaler, laboratorier m.v.).

## Overensstemmelseserklæring (DoC)

Hermed erklærer

“Panasonic Corporation”,



at dette produkt er i overensstemmelse med de væsentlige krav og andre relevante bestemmelser i direktivet 2014/53/EF.

Kunder kan downloade en kopi af den originale overensstemmelseserklæring til vores RED-produkter fra vores overensstemmelseserklærings-server:

<https://www.ptc.panasonic.eu/>

Kontakt til autoriseret repræsentant:

Panasonic Marketing Europe GmbH, Panasonic-testcenter, Winsbergring 15, 22525 Hamburg, Tyskland: HRB 13178

**Originalanvisningar: Engelska**  
**Översättning av originalanvisningarna:**  
**Andra språk**

Denna enhet med samtliga luckor helt stängda och som drivs med ett batteripaket uppfyller lämplig IP-skyddsgrad baserat på IEC-bestämmelser.

**Definition av IP-kod**

IP6X: Inget inträngande av damm (i händelse att talkpulver under 75 µm tränger in i verktyget)

IP4X: Vatten som stänks mot enheten från alla riktningar har ingen skadeverknin g (denna enhet är designad för att fungera när enheten sprejats av ungefär 4,3 l/min med normalt tempererat vatten under 10 minuter från flera riktningar med flera munstycken på cirka 1 meters avstånd.).

**OBSERVERA:**

Detta avser inte den medföljande "nätadaptern".

**BEGRÄNSAD GARANTI**

Märkningen IP64 meriterar denna enhet för minimal påverkan av vatten och damm, men inte för garanterad prestanda under sådan påverkan.

Vi hänvisar till Säkerhetsföreskrifter och Bruksanvisning angående närmare detaljer kring korrekt hantering.

# I. ALLMÄNNA SÄKERHETSVARNINGAR

## VARNING

Läs samtliga säkerhetsföreskrifter och samtliga anvisningar. Underlåtenhet att följa föreskrifterna och anvisningarna kan resultera i elektriska stötar, brand och/eller allvarlig kroppsskada.

Spara alla föreskrifter och anvisningar för framtida referensbehov.

Läs och följ alla säkerhetsvarningar och instruktioner som medföljer Panasonicladdaren, batteripaketet eller enheten som du köpt separat.

- a) **Använd inte enheten i explosiva atmosfärer, till exempel i närvaron av brandfarliga vätskor, gaser eller damm.**
- b) **Utsätt inte enheten för regn eller våta förhållanden.**  
Vatten som tränger in i enheten kommer att öka risken för elektriska stötar.
- c) **Sträck inte ut kroppen för långt. Se till att alltid ha ordentligt fotfäste och god balans.**  
Detta möjliggör bättre kontroll av enheten i oväntade situationer.
- d) **Använd inte enheten om det inte går att slå på och av den med strömbrytaren.**  
Enheter som inte kan kontrolleras med strömbrytaren är farliga och måste repareras.
- e) **Förvara enheten inaktiverad utom räckhåll för barn och låt inte personer som inte är bekanta med enheten eller dessa instruktioner använda enheten.**
- f) **Använd endast en laddare som rekommenderas av tillverkaren för uppladdning av ett batteri.**  
Observera att användning av en laddare som är avsedd för en viss batterityp till ett annat slags batteri kan medföra brandrisk.
- g) **Använd enheten endast med specifikt angivna batterier.**  
Användning av andra slags batterier kan medföra risk för kroppsskada eller brandrisk.
- h) **Se till att ett batteri som inte används hålls borta från andra metallföremål, såsom gem, mynt, nycklar, spikar, skruvar och andra mindre metallföremål, som kan orsaka kortslutning mellan batteriets plus- och minuspoler.**  
En sådan kortslutning kan orsaka brännskador eller medföra brandrisk.

- i) **Under oegentliga förhållanden kan det hända att ett batteri börjar läcka. Undvik kontakt med läckande batterivätska. Spola bort vätskan med vatten, om kontakt med batterivätska skulle råka inträffa. Sök också läkarhjälp, om batterivätska har hamnat i ögonen.**

Batterivätska kan orsaka irritation eller brännskador.

- j) **Låt din enhet servas av en behörig reparatör som endast använder identiska reservdelar.**

Detta garanterar att enhetens säkerhet bibehålls.

## II. YTTERLIGARE SÄKERHETSINSTRUKTIONER

### **VARNING**

- Var försiktig så att du inte höjer volymen allteftersom din hörsel vänjs.
- Använd inte denna produkt under en längre period och tag alltid en paus för att vila dina öron.
- Om du upplever något obehag i öronen skall du omedelbart avsluta användningen och kontakta din läkare.
- Placera inte tunga föremål på den här enheten och klättra inte på den.
- Placera inte enheten på en instabil yta eller i ett instabilt läge.
- Barn får inte leka med enheten.
- Vrid inte upp volymen för högt när du använder hörlurar.
- Se alltid till att säkerhetskopiera all data som sparats på enheten som ansluts till denna radio för att förhindra förlust av data i händelse av fel på enheten.
- Användning av annat än rekommenderade tillbehör kan medföra risk för eldsvåda, elstötar eller personskador.

Symbol	Betydelse
 	För att minska risken för skador måste användaren läsa och förstå bruksanvisningen.
	Endast för inomhusbruk
	Likströmskontaktens polaritet
	Energieffektivitetsmärkning
	Likström
	Växelström
	Klass II dubbelisolerad utrustning

SV

## **VARNING gällande laddare och batteri**

- Använd inte andra batterier än Panasonic-batterier som är utformade för det laddningsbara verktyget.
- Panasonic påtar sig inget ansvar för eventuella skador eller olyckor orsakade av användningen av ett återvunnet batteri eller ett oäkta batteri.
- Kasta inte batterier i eld eller utsätt dem för hög värme.
- Slå inte in spikar i batteriet eller utsätt det för stötar. Ta inte isär det eller försök ändra på det.
- Låt inte metallföremål komma i kontakt med batteripolerna.
- Bär eller förvara inte batterier på samma ställe som spikar eller liknande metallföremål.
- Ladda inte batteriet på en plats med hög temperatur, t.ex. i närheten av öppen eld eller i direkt solljus.  
Det kan göra att batteriet överhettas, fattar eld eller exploderar.
- Använd inte någon annan laddare än den avsedda när batteriet laddas. Det kan göra att batteriet läcker, överhettas eller exploderar.
- Sätt alltid på batteriskyddet efter att batteripaketet har demonterats från denna produkt eller laddaren. Annars kan det hända att batterikontakterna kortsluts, vilket medför risk för eldsvåda.
- Byt ut batteriet mot ett nytt efter att batteriet försämrats märkbart.  
Fortsatt användning av ett skadat batteri kan resultera i värmealstring, antändning eller batterihaveri.
- Om du upptäcker något fel skall du omedelbart sluta använda enheten och kontakta återförsäljaren från vilken du köpte denna produkt.
- Använd inte li-jon-batteriet med dess temperatur under 0 °C eller över 40 °C.  
Det kan orsaka fel på huvudenheten. Lämna batteriet i rumstemperatur i mer än en timme för att justera dess temperatur.

- Förvara inte maskinen eller batteripaketet på platser där temperaturen kan nå upp till eller överskrida 50 °C (t.ex. i verktygsbodan med metalltak, eller i bilen sommartid). Då minskar batteripaketets livslängd.
- Kasta inte ett batteri i öppen eld eller i en varm ugn, och krossa eller kapa det inte mekaniskt, eftersom det kan leda till explosion.
- Lämna inte ett batteri i en miljö med väldigt hög temperatur, eftersom det kan resultera i explosion eller läckage av brandfarlig vätska eller gas.
- Risk för brand eller explosion om batteriet byts ut mot ett av fel typ.

# III. MONTERING

## Montering av batteri

### OBSERVERA:

Om batterierna tas bort från både huvudbatteripaket-utrymmet och reservbatteri-utrymmet, kommer initialisering utföras efter ungefär tre minuter.

## Montering av reservbatterier [Fig. 1]

1. Drag ut batteriutrymmesfacket för att frigöra batteriutrymmet. Det finns ett huvudbatteriutrymme och ett utrymme för backup-batterier.
2. Tag bort luckan för utrymmet för backup-batterier och sätt i 2 nya UM-3 (AA-storlek). Se till att batterierna är isatta med rätt polaritet så som visas i facket. Byt ut batteriluckan.

### OBSERVERA:

- Radion kan användas utan att ett reservbatteri har anslutits.
- Att ha reservbatterier inuti utrymmet förhindrar att lagrad data i de förinställda minnena förloras.

### ⚠ VIKTIGT:

- Använd inga andra batterier än de som anges (UM-3).
- Tag ur batterierna om produkten inte skall användas under en längre tid.
- Blanda in nya batterier med gamla eller använd batterier av olika typer tillsammans.

Felaktig användning av batterier kan leda till batteriläckage, överhettning, brand eller explosion.

Om vätska läcker från batterierna ska du vara uppmärksam på följande säkerhetsföreskrifter.

- Rör aldrig batterivätska med bara händer. Det kan resultera i en hudinflammation eller en skada.
- Blindhet kan uppstå om vätskan kommer i kontakt med dina ögon.
- Torka helt bort all spilld batterivätska.

## Fästa/ta bort huvudbatteripaket [Fig. 2]

1. Efter att reservbatterierna har satts in, sätt in huvudbatteripaketet till huvudheten. Sätt alltid i det hela vägen tills det låses på plats

med ett litet klick. De lämpliga batteripaketerna för den här radion listas i specifikationerna.

2. Tag bort batteripaketet genom att dra ut batteriet ur batteriutrymmet.
3. Sätt tillbaka batteriutrymmet till dess ursprungliga position.

## Indikator för svagt batteri

1. Reducerad ström, distorsion och ett "stammande ljud" eller tecken på låg batterinivå (☐) som visas på displayen är alla tecken på att huvudbatteripaketet behöver bytas ut.

**OBSERVERA:** Batteripaketet kan inte laddas med den medföljande nätadaptern.

2. När huvudbatteriet tas ut och tecknet för låg batterinivå (☐) blinkar och ett "E" visas på displayen, indikeras det att det är dags att byta ut reservbatterierna.

## Att använda mjuk böjd antenn [Fig. 3]

Räta upp den mjuka böjda antennen.

### ⚠ VIKTIGT:

Den mjuka böjda antennen fungerar endast i en riktning.

Att använda kraft för att böja den kan leda till att den går sönder eller resultera i skador.

## Att använda den medföljande nätadaptern

### ⚠ VIKTIGT:

- **Koppla bort nätadapterns kontakt från huvudheten när batteripaketet används.**

Strömmen slås inte på om nätadapterns kontakt är ansluten till huvudheten, även om batteripaketet är monterat.

- **Nätadaptern används som fränkopplingsenhet.**

Vid användning av nätadaptern måste eluttaget vara i utrustningens närhet och vara lättåtkomligt.

Tag bort gummiskyddet och sätt in adapterkontakten i likströmsuttaget på radions högra sida. Sätt in adaptorn i ett vanligt vägguttag. Batteripaketet kopplas automatiskt bort när adaptorn ansluts. Nätadaptern bör kopplas bort från vägguttaget när den inte används.

**OBSERVERA:**

- Ljudet är något tystare när en nätadapter används jämfört med när ett batteripaket används.
- När radion har någon störning i AM-bandet av dess adapter, flytta bort radion ifrån dess nätadapter över 30 cm.
- När nätadaptern och batteripaketet används samtidigt kommer nätadaptern att ha företräde för driften av enheten. Batteripaketet kommer i sådana fall inte att förbrukas.
- Den här enheten har inte en uppladdningsfunktion. Att använda enheten med både nätadaptern och batteripaketet samtidigt kommer inte att ladda batteripaketet.
- Nätadaptern är endast till för användning med den här produkten och är inte avsedd att användas med annan utrustning. Använd dessutom inte nätadaptern avsedda för annan utrustning med den här produkten.

## IV. ANVÄNDNING

### Att använda radion – Avsökning AM/FM

**OBSERVERA:**

Försök ändra radions eller antennens orientering om signalstyrkan är svag.

1. Tryck och håll in strömknappen för att slå på radion.
2. Tryck på källknappen tills "AM" eller "FM" visas.
3. Tryck på inställningsratten för att utföra en auto-avsökning. Radion skannar upp AM-/FM-bandet från den aktuella frekvensen som visas och stoppar automatiskt skanningen när den hittar en station med tillräcklig styrka.
4. Displayen uppdateras efter några sekunder. Displayen visar frekvensen för den funna signalen.
5. Tryck på inställningsratten på samma sätt som tidigare för att hitta en annan station.
6. När slutet på frekvensbandet har uppnåtts kommer radion återuppta avsökningen från frekvensbandets motsatta sida.
7. Vrid volymreglaget för att justera ljudnivån efter behov.
8. Tryck och håll in strömknappen för att stänga av radion.

### Manuell stationssökning – AM/FM

1. Tryck och håll in strömknappen för att slå på radion.
2. Tryck på källknappen tills "AM" eller "FM" visas.
3. Vrid inställningsratten för att ställa in en station.
4. När slutet på frekvensbandet har uppnåtts kommer radion återuppta avsökningen från frekvensbandets motsatta sida.
5. Använd volymreglaget för att justera ljudnivån efter behov.

### Att förinställa stationer i AM-/FM-läge

Det finns 6 stationer förinställda för AM-respektive FM-radio. De används på samma sätt för varje frekvensband.

1. Ställ in den önskade radiostationen såsom tidigare beskrivits.
2. Tryck och håll in önskad förinställningsknapp (1 till 6) tills radion piper. Till exempel visas "M1" bredvid frekvensen. Stationen kommer att spara med det förinställda numret. Upprepa denna procedur för de återstående förinställningarna efter behov. Förinställda stationer som redan har sparats kan skrivas över vid behov genom att följa proceduren ovan.

### Att hämta en förinställd station i AM-/FM-läge

1. Tryck på källknappen tills "AM" eller "FM" visas.
2. Tryck kort på önskad förinställningsknapp för att få radion att ställa in en av stationerna som har sparats i förinställningsminnet.

### FM-stereo/mono **FM**

Om FM-radiostationen som lyssnas på har svag signal kan ett väsande ljud höras. Det är möjligt att minska väsandet genom att tvinga radion att spela upp stationen i mono snarare än i stereo.

1. Tryck på källknappen vid behov för att välja FM-bandet och ställ in den önskade FM-station såsom tidigare angetts.
2. Tryck och håll in inställningsratten för att gå in i menyinställningen.
3. Vrid inställningskontrollen tills "FM" visas på displayen och tryck på inställningsratten för att ange inställningen. Tryck på inställningskontrollen om inställningen är ST (stereo) för att byta till MN (mono) för att minska väsandet. Tryck på inställningskontrollen för att välja alternativet.

## Att lyssna på musik via Bluetooth®-streaming **BT**

Du måste para ihop din Bluetooth®-enhet med radion innan du kan auto-länka för att spela upp/streama Bluetooth®-musik via radion. Parning skapar en 'länk' så att två enheter kan känna igen varandra.

## Att para ihop din Bluetooth®-enhet för första gången

1. Tryck på källknappen tills "BT" visas. **READY** visas på displayen och Bluetooth®-ikonen  visas på displayen.
2. Aktivera Bluetooth® på din enhet enligt enhetens bruksanvisning för att möjliggöra parningsproceduren.
3. Tryck på Bluetooth®-parningsknappen, sedan visas **PAIR** på displayen. Du kan starta sökningen av radion på din Bluetooth®-enhet. När "EY37A2" visas på din Bluetooth®-enhet, tryck på posten på din Bluetooth®-lista varpå den kommer att länkas med radion.
4. När anslutningen är upprättad kommer Bluetooth®-ikonen  förbli konstant på displayen. Du kan nu spela musik från din Bluetooth®-aktiverade enhet via radion.

### OBSERVERA:

- Radera posten från listan om 'EY37A2' visas på din Bluetooth®-enhetslista men enheten inte kan ansluta till den och para ihop enheten med radion igen genom att följa stegen som beskrivits ovan.
- Största möjliga avstånd mellan radion och den parade enheten är ungefär 10 meter. Eventuella hinder mellan radion och den parade enheten kan minska användningsområdet.
- Bluetooth®-anslutningsprestandan kan variera beroende på de anslutna Bluetooth®-enheterna. Se din enhets Bluetooth®-möjligheter innan du ansluter till radion. Alla funktioner kanske inte stöds på vissa Bluetooth®-enheter.

## Att spela upp från tidigare parade enheter

Denna enhet kan spara upp till 8 set av ihopparade enheter. När minnet överstiger detta värde kommer den först ihopparade enheten att skrivas över från radion. Om din Bluetooth®-enhet redan har parats ihop med enheten tidigare, kommer enheten att spara din Bluetooth®-enhet och den kommer att försöka att automatiskt ansluta till den enhet i minnet som senast anslöts. Om den senast anslutna enheten inte är

tillgänglig kommer radion att försöka ansluta till den näst senast anslutna enheten, och så vidare.

## Att radera parade enheter från minnet

Tryck och håll in Bluetooth®-parningsknappen i ungefär 7 sekunder tills du hör en dubbel ton. Radion rensar alla enheter från dess minne och blir upptäckbar.

## Att koppla ifrån din Bluetooth®-enhet

Tryck och håll in Bluetooth®-parningsknappen tills radion piper för att koppla ifrån din Bluetooth®-enhet. Bluetooth®-ikonen blinkar på displayen för att indikera att radion åter är upptäckbar för parning.

## Klocka och larm

### Att ställa in tidsformat **TIM**

Visningen av klockan i skärmarna för vänteläge och uppspelningsläge kan ställas in på olika format. Det valda formatet används sedan även när larmen ställs in.

1. Se till att radion är påslagen. Tryck och håll in inställningskontrollen för att gå in i den avancerade menyn för det aktuella läget.
2. Vrid inställningskontrollen tills "TIM" visas på displayen och tryck på inställningskontrollen för att ange inställningen.
3. Vrid på inställningskontrollen för att välja antingen 12- eller 24-timmarsformat. Tryck på inställningskontrollen för att bekräfta ditt val av tidsformat.

### OBSERVERA:

Om 12-timmarsformatet väljs kommer radion att tillämpa 12-timmarsklocka för inställning av larm och kommer att visa en 12-timmarsklocka med PM-indikator i vänteläge.

### Att ställa in klockan manuellt **CLK**

1. Se till att radion är påslagen. Tryck och håll in inställningsratten för att gå in i den avancerade menyn för det aktuella läget.
2. Vrid inställningskontrollen tills "CLK" visas på displayen och tryck på inställningskontrollen för att ange inställningen. Nu börjar timinställningen blinka.
3. Vrid inställningskontrollen för att välja önskat timtal och tryck på inställningskontrollen för att bekräfta inställningen. Nu börjar minutinställningen blinka.
4. Vrid inställningskontrollen för att välja önskat minuttal och tryck på inställningskontrollen för att bekräfta inställningen. Displayen återgår sedan till föregående meny.

## Att ställa in larmklockan

Radion har två larm, vilka kan ställas in för att väcka dig med antingen AM-/FM-radio eller summerlarm. Se till att klockan är inställd innan du ställer in larmen.

### a. Att ställa in radiolarm:

1. Se till att radion är påslagen.
2. Tryck och håll in radiolarmknappen, radiolarmsymbolen () och displaytimmen börjar blinka följd av en pip.
3. Vrid inställningskontrollen när timmessiffran blinkar för att välja önskad larmtimme och tryck på inställningskontrollen för att bekräfta timinställningen.
4. Vrid sedan inställningskontrollen för att välja önskat minuttal och tryck på inställningskontrollen för att bekräfta inställningen.
5. Vrid inställningskontrollen när radiolarmsymbolen blinkar för att välja önskat uppväckningsband och station och tryck sedan på inställningskontrollen för att bekräfta valet.
6. Vrid inställningskontrollen för att välja önskad volym och tryck på inställningskontrollen för att bekräfta inställningen. Radiolarminställningen är nu slutförd.

### OBSERVERA:

Om den valda AM-/FM-larmstationen inte är tillgänglig när larmet ljuder kommer summern att användas istället.

### b. Att ställa in HWS-summerlarm (Humane Wake System):

1. Se till att radion är påslagen.
2. Tryck och håll in summerlarmknappen, summerlarmsymbolen () och displaytimmen börjar blinka följd av en pip.
3. Vrid inställningskontrollen när timmessiffran blinkar för att välja önskad larmtimme och tryck på inställningskontrollen för att bekräfta timinställningen.
4. Vrid sedan inställningskontrollen för att välja önskat minuttal och tryck på inställningskontrollen för att bekräfta inställningen.
5. Vrid inställningskontrollen för att välja önskad volym och tryck på inställningskontrollen för att bekräfta volymen. Summerlarminställningen är nu slutförd.

## När larmet ljuder

Tryck på strömknappen för att stänga av ett ljudande larm.

### Att inaktivera/avbryta larm

För att inaktivera ett aktivt larm, tryck på motsvarande larmknapp för att avbryta larminställningen.

### Larmsignalens varaktighet

1. Tryck och håll in inställningskontrollen för att gå in i den avancerade menyn för det aktuella läget.
2. Vrid inställningskontrollen tills "ALM" visas på displayen. Tryck på inställningskontrollen för att ange inställningen.
3. Vrid inställningskontrollen för att växla mellan alternativen 1, 3, 5, 10, 15, 30 och 60 minuter. Stanna när det önskade alternativet visas på displayen och tryck sedan på inställningskontrollen för att bekräfta inställningen.

### Snooze

1. Tryck på vilken knapp som helst förutom strömknappen när larmet ljuder för att tysta larmet. Snooze-symbolen () visas på displayen.
2. För att justera tystnadstiden för snooze-timern, tryck och håll in inställningskontrollen för att gå in i menyinställningen.
3. Vrid inställningskontrollen tills "SNZ" visas på displayen och tryck sedan på inställningskontrollen för att ange inställningen. Vrid inställningskontrollen för att justera tystnadstiden bland alternativen 1, 3, 5, 10, 15 minuter eller AV för snooze-timern.
4. Tryck på strömknappen för att avbryta snooze-timern när larmet är suspenderat. Vrid inställningskontrollen tills "OFF" visas för att inaktivera snooze-funktionen.

### Insomningstimer

Radion kan ställas in att stängas av automatiskt efter att en förinställd tid har förflutit. Inställningen för insomningstimern kan justeras mellan AV, 15, 30, 45, 60 och 90 minuter.

1. Tryck och håll in inställningskontrollen för att gå in i avancerade menyinställningen.
2. Vrid inställningskontrollen tills "SLP" visas på displayen. Tryck på inställningskontrollen för att ange inställningen.



3. Vrid inställningskontrollen för att växla mellan alternativen AV, 15, 30, 45, 60 eller 90. Stanna när den önskade inställningen för insomningstimern visas på displayen. Inställningen sparas och LCD:n återgår till normal visning.
4. Radion stängs av automatiskt efter att den förinställda insomningstimern har förflutit. Insomningstimerikonen () visas på displayen vilket indikerar att en insomningstimer är aktiv.
5. Stäng av enheten manuellt genom att bara trycka och hålla in strömknappen för avbryta insomningstimerfunktionen innan den förinställda tiden har förflutit. Gå till insomningstimerns inställningsmeny och välj "OFF" för att avbryta funktionen när nedräkningen är igång.
3. Vrid volymreglaget för att justera basnivån (mellan -5 och +3). Ljudet ändras när du justerar nivån. Tryck på volymkontrollen igen för att bekräfta inställningen.
4. Vrid volymkontrollen tills "TRE" visas på displayen. Tryck på volymkontrollen för att gå in i inställningsmenyn.
5. Vrid volymreglaget för att justera diskantnivån (mellan -5 och +3). Ljudet ändras när du justerar nivån. Tryck på volymkontrollen igen för att bekräfta inställningen.

### Att ställa in funktionsljudet ——— BZR

Du kan slå på eller av funktionsljudet för radion.

1. Tryck och håll in inställningskontrollen för att gå in i den menyinställningen för det aktuella läget.
2. Vrid inställningskontrollen tills "BZR" visas på displayen och tryck på inställningskontrollen för att ange inställningen.
3. Vrid inställningskontrollen för att välja önskat val och tryck på inställningskontrollen för att bekräfta inställningen.

### Tonkontrollfunktion ——— TON

Ljudet från din ljudanläggning kan justeras för att passa din smak för materialet som du lyssnar på. Radion har 5 förinställda tonkontrollinställningar. Alternativt kan du ställa in diskant- och basnivåerna efter dina egna preferenser.

1. Tryck på volymkontrollen för att gå in i EQ-meny.
2. Vrid volymkontrollen tills "TON" visas på displayen. Tryck på volymkontrollen för att gå in i inställningsmenyn.
3. Vrid volymkontrollen för att växla mellan de 6 lägena nedan tills det önskade läget visas. Tryck sedan på volymkontrollen för att bekräfta inställningen.
  - a. TN 1- Flat
  - b. TN 2- Heavy
  - c. TN 3- Soft
  - d. TN 4- Clear
  - e. TN 5- Vocal
4. Vrid volymkontrollen tills  visas på displayen för att gå tillbaka till den övre menynivån. Tryck sedan på volymkontrollen igen för att återgå till den övre menynivån.

### Att ställa in en egen EQ ——— BAS

Om du anser att de förinställda equalizer-funktionerna inte passar dig kan du ställa in egen diskant och bas enligt följande:

1. Tryck på volymkontrollen för att gå in i EQ-meny.
2. Vrid volymkontrollen tills "BAS" visas på displayen. Tryck på volymkontrollen för att gå in i inställningsmenyn.

### AUX-ingång

En 3,5 mm stereo AUX-ingång är försett på radions vänstra sida.

1. Anslut en extern ljudkälla (till exempel en smartphone, MP3- eller CD-spelare) till AUX-ingången.
2. Tryck på källknappen tills AUX IN visas.
3. Justera volyminställningen på din smartphone, MP3- eller CD-spelare för att försäkra dig om en tillräcklig signalnivå från spelaren och använd sedan volymkontrollen på radion vid behov för bekvämt lyssnande.

### Uttag för hörlurar

Ett 3,5 mm uttag för hörlurar som finns placerat på radions högra sida är försett för användning med hörlurar. Att sätta i en plugg stänger automatiskt av de interna högtalarna. Tänk på att hörlurars känslighet kan variera stort. Därför rekommenderar vi att volymen ställs in på en låg nivå innan hörlurar ansluts till radion. Det är även rekommenderat att volymen sänks innan hörlurarna kopplas ur.

### VIKTIGT:

Överdrivet ljudtryck från hörlurar kan orsaka hörselskador.

## USB-uttag för laddning av smartphone

### OBSERVERA:

USB-enheter kan inte laddas när AM-sändningar mottas.

Radion har ett USB-uttag vilket endast är avsett för att ladda en smartphone eller en liknande enhet.

Laddningstiden kan variera och det kan i vissa fall ta längre tid att ladda än när tillverkarens laddningsenhet som medföljer din smartphone används.

1. Anslut din smartphone till USB-laddningsuttaget på radions vänstra sida.
2. Din smartphone börjar laddas. Notera att laddning kan ske i FM-/Bluetooth®-/Aux-in-lägena.
3. Koppla ur din smartphone från USB-sladden när laddningen är klar.

### **VIKTIGT:**

Vissa USB-enheter kan endast laddas med en särskild metod.

Se till att kontrollera detta innan du laddar enheten.

- Laddaren kanske inte förser vissa USB-enheter med ström.
- Avlägsna USB-kabeln och stäng locket när den inte används eller när laddning är klar.
- Anslut inte strömförsörjning till USB-porten. Annars föreligger en risk för brand. USB-porten är endast avsedd för laddning av enheter med låg spänning. Sätt alltid tillbaka locket på USB-porten när ingen lågspänningssenhet laddas.
- För inte in spikar, trådar etc. i USB-strömförsörjningsporten. Annars kan en krets kortslutas och orsaka rök och brand.
- Anslut inte detta USB-uttag till din dators USB-port, eftersom det är sannolikt att det kan orsaka haveri av enheterna.
- Använd aldrig USB-uttaget under regniga eller fuktiga förhållanden för att förhindra att fukt tränger in i radion. Håll alltid gummiskyddet på baksidan ordentligt stängd under sådana förhållanden.

## LED-lampa

Radion är utrustad med en LED-lampa med lång livslängd som sitter på dess frontpanel. Tryck på ljusknappen för att slå på och av LED-lampan.



### **VIKTIGT:**

TITTA INTE RAKT IN I STRÅLEN.

### OBSERVERA:

När inga åtgärder görs börjar lampan blinka efter 10 minuter och stängs sedan av en minut senare.

## V. SKÖTSEL

Använd endast en torr, mjuk trasa till att torka rent verktyget med. Använd inte en fuktig trasa, thinner, bensin eller något annat flyktigt lösningsmedel vid rengöring.

Om det skulle hända att vatten tränger in i enheten eller batteripaketet, så töm ut vattnet och låt produkten/batteripaketet torka så fort som möjligt. Avlägsna försiktigt eventuell ansamling av damm eller järnfilspån från insidan av produkten. Kontakta din närmaste auktoriserade serviceverkstad, om något problem vid användning av verktyget uppstår.

## VI. TILLBEHÖR

### Batteripaket

- Se Tekniska data.

### Batteriladdare

- Kontakta en auktoriserad handlare för rådfrågning.

### OBSERVERA:

Batteri och batteriladdare följer inte med i detta paket.

### Nätadapter för EU

- WEY37A2K7658

### Nätadapter för Storbritannien

- WEY37A2K7659

### Nätadapter för Australien/Nya Zeeland

- WEY37A2K7650

## [Batteri]

### Korrekt hantering av batteri

#### Litiumjonbatteri [Fig. 4]

- Det laddningsbara batteriet har en begränsad livslängd.
- Förvara litiumjonbatteriet utan att ladda upp det efter användning för att erhålla optimal batterilivslängd.
- Kontrollera vid laddning av batteriet att polerna på batteriladdaren är fria från främmande ämnen, såsom damm eller vatten. Rengör polerna innan batteriet laddas, om något främmande ämne återfinns på polerna. Batteripolernas livslängd kan vid drift påverkas av främmande ämnen, såsom damm eller vatten.
- När batteriet inte används ska det hållas borta från mynt, nycklar, gem, spikar, skruvar och andra små metallföremål som kan orsaka kortslutning genom att vidröra kontakterna. En kortslutning av batteriets kontakter kan orsaka gnistor, brand eller brännskador.
- Se till att arbetsområdet har god ventilation vid användning av batteriet.
- Sätt genast på batteriskyddet igen efter att batteripaketet har tagits loss från huvudenheten för att förhindra ansamling av damm eller smuts på batteripolerna och kortslutning.

#### **VIKTIGT:**

- För att skydda motorn och batteriet, skall du komma ihåg följande vid denna användning.
- Om motorn och batteriet blir varmt kommer skyddsfunktionen att aktiveras och motorn och batteriet sluta fungera.

#### För säker användning

- Batteriet ska monteras genom vidta att två säkerhetsåtgärder. Kontrollera att batteriet är ordentligt monterat på huvudenheten före användning.

## [Batteriladdare]

### Laddning

#### **VIKTIGT:**

- 1) Laddaren är endast konstruerad för att fungera med vanlig hushållsel så som anges på märkskylten. Ladda bara med den spänning som anges på enhetens märkskylt, t.ex. 230 V/50 Hz.

- 2) Försök inte att använda den med någon annan spänning eller frekvens.
- 3) Om batteripackets temperatur faller under ungefär -10 °C stoppas laddningen automatiskt för att förhindra att batteriet försämras.
- 4) Den omgivande temperaturen är mellan 0 °C och 40 °C.  
Om batteripaketet används när batteriets temperatur är under 0 °C kanske enheten inte fungerar korrekt.
- 5) Använd laddaren vid temperaturer mellan 0 °C och 40 °C, och ladda batteriet vid en temperatur som ligger i närheten av själva batteriet. (Det får inte vara mer än 15 °C skillnad mellan temperaturen på batteriet och på laddningsplatsen.)
- 6) När du ska ladda ett kallt batteri (under 0 °C) på ett varmt ställe, ska du låta batteriet ligga på detta ställe minst en timme i förväg så att batteriet får rumstemperatur.
- 7) Kyl ner laddaren om du tänker ladda mer än två batteri i följd.
- 8) Stick inte in fingrarna i kontakthålet när du håller laddaren i handen eller vid andra tidpunkter.
- 9) Iaktta följande för att förhindra brand och andra skador.
  - Täck inte över ventilationshålen på laddaren och batteriet.
  - Koppla loss batteriladdaren från vägguttaget, när den inte ska användas.

#### **OBSERVERA:**

Batteriet är inte helt uppladdat när det säljs. Se till att ladda upp batteriet före användning.

## Hur man laddar

1. Anslut laddaren till ett vägguttag.

### OBSERVERA:

Gnistor kan uppstå när kontakten sätts in i eluttaget men det är inget säkerhetsproblem.

2. Sätt batteriet ordentligt i laddaren.
  1. Placera batteriet i dockan på laddaren med anpassningsmärkena placerade mot varandra.
  2. Skjut batteriet framåt i pilens riktning.

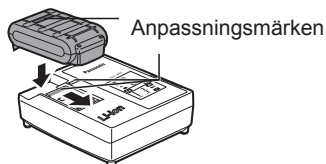

3. Under laddningen lyser laddningslampan. För att förhindra överladdning kopplar en inbyggd brytare automatiskt bort laddningsfunktionen när laddningen är färdig.
  - Om batteripaketet är för varmt (t.ex. direkt efter tungt arbete) startar inte laddningen. Den orange standby-lampan blinkar tills batteriet har svalnat. Därefter påbörjas laddningen automatiskt.

4. Den gröna laddningslampan börjar blinka långsamt när batteriet har nått cirka 80% laddning.
5. När laddningen är klar slocknar den gröna laddningslampan.
6. Om batteriets temperatur är 0 °C eller lägre, så tar det längre tid än normalt att ladda upp batteriet helt. Även när batteriet har laddats upp helt har det bara cirka 50% av den styrka som gäller för ett batteri som laddats upp helt vid normala temperaturförhållanden.
7. Rådgör med en auktoriserad återförsäljare, om laddningslampan (grön) inte slocknar.
8. Vid isättning av ett fulladdat batteri i laddaren på nytt kommer laddningslampan att tändas. Efter ett antal minuter slocknar den gröna laddningslampan.

## ANZEIGELAMPEN

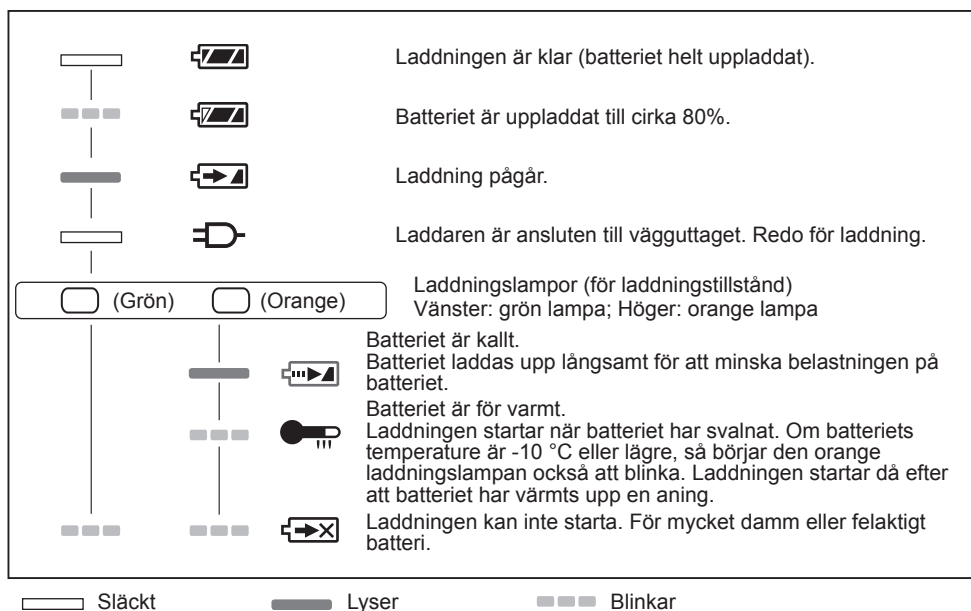

## Batteriåtervinning

### ANMÄRKNING:

Se till att batteriet lämnas på anvisad plats för återvinning, när sådan finns, för att bidra till att skydda miljön.

### Information för användare om hopsamling och avfallshantering av gammalt material och använda batterier



Dessa symboler på produkter, förpackningar och/eller medföljande dokument betyder att man inte ska blanda elektriska och elektroniska produkter eller batterier med vanliga hushållssopor.

För att gamla produkter och använda batterier ska hanteras och återvinnas på rätt sätt ska man ta dem till passande uppsamlingsställe i enlighet med nationella bestämmelser och direktiven 2012/19/EC och 2006/66/EC.



När du kasserar dessa produkter och batterier på rätt sätt hjälper du till att spara på värdefulla resurser och förebygga en potentiell negativ inverkan på människors hälsa och på miljön som annars skulle kunna uppstå p.g.a. otillbörlig avfallshantering.

För mer information om uppsamling och återvinning av gamla produkter och batterier, var god kontakta din kommun, din avfallshanterare eller det försäljningsställe där du köpte din artikel.

Olämplig avfallshantering kan beläggas med straff i enlighet med nationella bestämmelser.

### För affärsanvändare inom den Europeiska Unionen

Om du vill kassera elektrisk eller elektronisk utrustning, var god kontakta din återförsäljare eller leverantör för ytterligare information.

### [Information om avfallshantering i länder utanför den Europeiska unionen]

Dessa symboler är endast giltiga inom den Europeiska Unionen. Om du vill kassera dessa föremål, var god kontakta dina lokala myndigheter eller din lokala återförsäljare och fråga efter rätt metod för avfallshantering.

# VII. SPECIFIKATIONER

## [HUVUDENHET]

### Strömbehov

Nätadapter		Likström 12 V/1 500 mA, mittstiftet positivt
Batteri		Reserv: UM-3 (AA-storlek) × 2
		Huvudbatteri: Likström 14,4 V/18 V
Bluetooth®	QD ID	58625
	Version	4,0
	Profiler	A2DP/SCMS-T
	EIRP-EFFEKT (MAX.)	2,48 dBm
	Sändarstyrka	Klass 2 (2,5 mW)
	Sändarområde	Ungefär 10 m (varierar beroende på användningsförhållanden)
	Codec som stöds	SBC
Frekvensintervall		FM 87,5-108 MHz (0,05 MHz/steg)
		AM (MW) 522-1 629 kHz (9 kHz/steg)
Högtalare		3,5 tum 8 Ω × 2
Uteffekt		När nätadapter används: 1,7 W × 2 När 14,4 V-batteripaket används: 2,6 W × 2 När 18 V-batteripaket används: 4,5 W × 2
Ingångspoler		3,5 mm dia./Max. 2 V/stereo (AUX IN)
Utgångspoler		USB: Likström ut 5 V/1 A Hörlurar: 3,5 mm dia./3 Ω/150 mV/stereo
Antennsystem		FM: mjuk böjd antenn
		AM: stångantenn
Mått (B × H × D)		344 mm × 280 mm × 239 mm
Vikt		4,7 kg (med EY9L54)/4,0 kg (endast huvudenheten)
Strömförbrukning		Max. 7 W 0,12 W (Standby-läge)

## [BATTERI]

Modellnr.	EY9L47	EY9L52	EY9L53	EY9L54
Akkumulatorbatteri	Litiumjonbatteri			
Batterispänning	14,4 V likström (3,6 V × 4 celler)	18 V likström (3,6 V × 5 celler)	18 V likström (3,6 V × 5 celler)	18 V likström (3,6 V × 10 celler)
Drifttid vid 50 W+50 W (FM-mottagning)	Ungefär 11 h	Ungefär 11 h	Ungefär 17 h	Ungefär 27 h

**[NÄTADAPTER]**

<b>Miljöinformation – extern strömförsörjning – EU/1782/2019</b>		
Tillverkarens namn eller varumärke, kommersiellt registreringsnummer och adress	Tillverkad av: Panasonic Corp. Kadoma, Osaka, Japan EU-representant: Panasonic Marketing Europe GmbH, Panasonic Testing Centre, Winsbergring 15, 22525 Hamburg, Tyskland: HRB 13178	
Modellidentifikatorer	WEY37A2K7658, WEY37A2K7659	
Ingångsspänning	Växelström 230	V
Växelströmsfrekvens	50	Hz
Utgångsspänning	Likström 12,0	V
Utström	1,5	A
Uteffekt	18,0	W
Genomsnittlig aktiv verkningsgrad	89,16	%
Verkningsgrad vid låg belastning (10%)	85,96	%
Obelastad strömförbrukning	0,1	W

SV

**[BATTERILADDARE]**

Modellnr.	EY0L82			
Märkdata	Se märkplåten på undersidan av laddaren.			
Vikt	0,93 kg			
Laddningstid	EY9L47	EY9L52	EY9L53	EY9L54
	Användbar uppladdning: 35 min.	Användbar uppladdning: 35 min.	Användbar uppladdning: 45 min.	Användbar uppladdning: 65 min.
	Fullständig uppladdning: 40 min.	Fullständig uppladdning: 40 min.	Fullständig uppladdning: 60 min.	Fullständig uppladdning: 80 min.

**OBSERVERA:** Schemat kan innehålla modeller som inte säljs i ditt område.

Vi hänvisar till senast allmänna katalog.

Återförsäljarens namn och adress anges på det medföljande garantikortet.

# VIII. LICENSER

- Bluetooth®-ordmärket och -logotyper är registrerade varumärken som ägs av Bluetooth SIG, Inc. och all användning av sådana märken av Panasonic sker under licens. Andra varumärken och varunamn tillhör respektive ägare.
- De olika namnen, företagsnamnen och produktnamnen som är presenterade i den här handboken är varumärken eller registrerade varumärken som tillhör respektive företag. Notera att vissa TM- eller ®-symboler är utelämnade i detta dokument.

## Om Bluetooth®

Panasonic ansvarar inte för data och/eller information som skadas under trådlös överföring.

### ■ Använt frekvensband

Detta system använder frekvensbandet 2,4 GHz.

### ■ Denna enhets certifiering

- Detta system uppfyller frekvensrestriktioner och har erhållit certifiering baserat på frekvenslagar. Det innebär att tillstånd för trådlöst inte är nödvändigt.
- Åtgärden nedan är straffbar enligt lag i vissa länder:
  - Ta isär eller modifiera enheten.
  - Avlägsna specifikationsindikationer.

### ■ Restriktioner för användning

- Trådlös överföring och/eller användning med alla Bluetooth®-försedda enheter garanteras inte.
- Alla enheter måste följa standarden som fastställts av Bluetooth SIG, Inc.
- Beroende på enhetens specifikationer och inställningar kan den misslyckas att ansluta eller så kan vissa åtgärder vara annorlunda.
- Detta system stöder Bluetooth®-säkerhetsfunktioner. Men beroende på driftmiljön och/eller inställningarna kanske den säkerheten inte är tillräcklig. För över data trådlöst till detta system med försiktighet.
- Detta system kan inte föra över data till en Bluetooth®-enhet.

### ■ Räckvidd vid användning

Använd den här enheten på ett maximalt avstånd om 10 m.

Räckvidden kan minska beroende på omgivningen, hinder eller störningar.

### ■ Störningar från andra enheter

- Detta system kanske inte fungerar som det ska och problem som brus och ljudhopp kan uppstå p.g.a. radiovågsstörningar om huvudenheten är placerad bredvid andra Bluetooth®-enheter eller enheter som använder 2,4 GHz-bandet.
- Detta system kanske inte fungerar som det ska om radiovågor från en närliggande radiostation etc. är för starka.

### ■ Avsedd användning

- Detta system är endast för normal, allmän användning.
- Använd inte detta system nära utrustning eller i en omgivning som är känslig mot radiofrekvensstörningar (exempelvis flygplatser, sjukhus, laboratorier, etc.).

## Försäkran om överensstämmelse (DoC)

Härmed deklarerar  
"Panasonic Corporation"  
att denna produkt



överensstämmer med de väsentliga egenskapskrav och andra relevanta bestämmelser som framgår av direktiv 2014/53/EU.

Kunder kan ladda ned en kopia av DoC-originalet till våra RED-produkter från vår DoC-server:

<https://www.ptc.panasonic.eu/>

Kontakt till auktoriserad representant:

Panasonic Marketing Europe GmbH, Panasonic Testing Centre, Winsberggring 15, 22525 Hamburg, Tyskland: HRB 13178



**Opprinnelige bruksanvisninger: Engelsk**  
**Oversettelse av de opprinnelige bruk**  
**sansvisningene: Andre språk**

Når denne enheten brukes med alle deksler helt lukket og med strøm fra en batteripakke, tilfredsstiller den passende IP-grader av beskyttelse basert på IEC-forskriftene.

### **Definisjon av IP-kode**

IP6X: Ingen inntrengning av støv (i tilfelle talkumpulver under 75 µm trenger inn i verktøyet)

IPX4: Vannstråler mot enheten fra hvilken som helst retning skal ikke medføre skadelig effekter (Denne enheten er konstruert for å fungere når enheten blir sprayet med omtrent 4,3 l/min med normal temperert vann i 10 minutter fra flere retninger, med flere dyser på cirka 1 meters avstand.).

### **MERK:**

Dette dekker ikke vedlagt "strømadapter for vekselstrøm".

### **BEGRENSET GARANTI**

IP64-klassifiseringen er en kvalifikasjon for at denne enheten har minimal vann- eller støvinntrengning, men er ikke en garanti for bruk under slike forhold.

Se Sikkerhets- og bruksanvisningen for flere detaljer angående bruk.

# **I. GENERELLE SIKKERHETSADVARSLER**

## **⚠ ADVARSEL**

**Les alle sikkerhetsinstruksjonene og alle advarelsene. Å unnlate å følge advarelsene og instruksjonene kan føre til elektrisk støt, brann og/eller alvorlig skade.**

**Ta vare på alle advarelsene og instruksjonene for senere referanse.**

**Les og følg alle sikkerhetsadvarsler og instruksjoner som følger med Panasonic lader, batteripakke og denne enheten som du har kjøpt separat.**

- a) **Ikke bruk denne enheten i eksplosjonsfarlige omgivelser, som for eksempel i nærvær av brennbare væsker, gasser eller støv.**
- b) **Ikke utsett enheten for regn eller våte forhold.**  
Vann som kommer inn i denne enheten vil øke risikoen for elektriske støt.
- c) **Pass på å ikke forstrekke deg. Ha godt fotfeste og god balanse til enhver tid.**  
 Dette muliggjør bedre kontroll av denne enheten i uventede situasjoner.
- d) **Ikke bruk denne enheten hvis bryteren ikke slår den på og av.**  
Enhver enhet som ikke kan kontrolleres med denne bryteren er farlig og må repareres.
- e) **Oppbevar denne enheten utilgjengelig for barn og ikke la personer som ikke er kjent med denne enheten eller disse instruksjonene, betjene enheten.**
- f) **Lade batteriene kun med den typen batterilader som er angitt av produsenten.**  
En lader som er egnet til én type batterier kan føre til brannfare ved bruk sammen med en annen type batterier.
- g) **Bruk denne enheten kun med spesiallagde batteripakker.**  
Bruk av andre typer batterier kan føre til risiko for skade eller brann.
- h) **Når batteriet ikke er i bruk, hold det unna andre metallgjenstander som binders, mynter, nøkler, spiker, skruer eller liknende som kan skape en forbindelse mellom batteripolene.**  
Å kortslutte batteripolene kan forårsake brannskade eller brann.

**NO**









- i) Ved belastende misbruk kan væske sprute ut fra batteriet. Unngå kontakt med denne. Skyll av med vann hvis du får slik væske på deg. Hvis væsken kommer i kontakt med øynene må lege oppsøkes. Batterivæske kan forårsake hudirritasjon og brannskår.
- j) La enheten bli reparert av en kvalifisert reparatør som kun bruker identiske reservedeler.  
 Dette vil gjøre at sikkerheten til denne enheten opprettholdes.

NO

## II. YTTERLIGERE SIKKERHETSINSTRUKSJONER

### ADVARSEL

- Vær forsiktig så du ikke øker volumet etter som hørselen tilpasser seg.
- Ikke bruk dette produktet i lengre tid, og ta alltid en pause for å hvile ørene dine.
- Hvis du opplever ubehag for ørene, ta en pause og ta kontakt med legen din.
- Ikke plasser tunge gjenstander på denne enheten eller klatre opp på den.
- Ikke plasser enheten på et ustabil underlag eller i en ustabil stilling.
- Barn skal ikke leke med apparatet.
- Du må ikke dreie volumet for høyt opp når du bruker hodetelefoner eller øretelefoner.
- Pass på at du alltid sikkerhetskopierer data lagret på enheten koblet til denne radioen for å forhindre tap av data dersom det skulle oppstå en feil med enheten.
- Forsøk på å lade et ikke-anbefalt produkt medfører fare for brann, elektriske stöt og personskader.

Symbol	Betydning
 	For å redusere faren for personskader, må brukeren ha lest og forstått bruksanvisningen.
	For kun bruk inne i huset
	Polariteten til likestrømskontakten
	Energieffektivitetsmerke
	Likestrøm
	Vekselstrøm
	Dobbelt isoleringsklasse II -utstyr

## **ADVARSEL for lader og batteripakke**

- Ikke bruk andre batteripakker enn dem fra Panasonic som er utviklet til å brukes i dette oppladbare verktøyet.
- Panasonic kan ikke ta ansvar for skader eller ulykker som skjer på grunn av bruk av gjenbrukte batteripakker eller falske batteripakker.
- Batteripakken må ikke kastes på bål eller utsettes for overdreven varme.
- Det skal ikke slås spiker eller lignende inn i batteripakken, og den må ikke utsettes for sjokk eller demonteres, og det må ikke gjøres forsøk på å modifisere den.
- Ikke la metallgjenstander komme i berøring med polene på batteripakken.
- Ikke oppbevar eller frakt batteripakken i samme beholder som spiker eller lignende metallgjenstander.
- Batteripakken må ikke lades på et sted med høy temperatur, for eksempel ved siden av åpen flamme eller i direkte sollys.  
  
Dette kan føre til overoppheting av batteriet, og det kan ta fyr eller eksplodere.
- Bruk aldri noen annen lader enn den som er anvist for lading av batteripakken. Dette kan føre til batterilekkasje, overoppheting eller eksplosjon.
- Etter at batteripakken er tatt ut av dette produktet eller laderen, må du alltid sette pakkedekselet på plass. Dersom dette ikke gjøres kan batterikontaktene kortsluttes, noe som medfører brannrisiko.
- Dersom batteripakkens ytelse er blitt forringet, skift den ut med en ny en. Fortsatt bruk av en defekt batteripakke kan føre til varmeutvikling, brann eller brudd på batteriet.
- Hvis du oppdager noe uvanlig, avbryt bruken umiddelbart og kontakt detaljhandleren der du kjøpte dette produktet.

- Ikke bruk Li-ion batteripakken når temperaturen er under 0 °C eller over 40 °C. Det kan bli årsaken til funksjonsfeil på hovedenheten. Oppbevar batteripakken i romtemperatur i mer enn en time for å justere pakkens temperatur.
- Ikke oppbevar verktøyet og batteripakken på stedet der temperaturen kan stige opp til 50 °C eller høyere (f.eks. som i redskapsskur av metall, eller i bil i sommertid). Det kan forårsake forringelse på den oppbevarte batteripakken.
- Batteriet må ikke kastes i åpen ild eller i en varm ovn, eller mekanisk knuses eller kuttet, da dette kan føre til en eksplosjon.
- Ikke la batteriet ligge i omgivelser med ekstremt høy temperatur, da dette kan føre til eksplosjon eller lekkasje av brannfarlig væske eller gass.
- Fare for brann eller eksplosjon hvis batteriet byttes ut med feil type.

NO

# III. MONTERING

## Installasjon av batteriet

### MERK:

Hvis batteriene tas ut fra både hovedbatteripakkekammeret og reservebatterikammeret, vil initialiseringen utføres omtrent tre minutter senere.

### Installere sikkerhetsbatterier [Fig. 1]

1. Trekk ut låsen for batterirommet for å frigjøre batterirommet. Det er et rom for hovedbatteripakken og et rom for sikkerhetsbatteriet.
2. Fjern dekslet for rommet til sikkerhetsbatteriet og sett inn 2 ferske UM-3 (AA størrelse). Kontroller at batteriene har korrekt polaritet som vist inne i batterirommet. Sett batteridekslet tilbake på plass.

### MERK:

- Radioen kan brukes uten å koble til reservebatteriene.
- Hold sikkerhetsbatteriene inne i batterirommet for å hindre at lagret data i forhåndsinnstilte minner fra å bli tapt.

### FORSIKTIG:

- Ikke bruk andre batterier enn de som er spesifisert (UM-3).
- Ta ut batteriene dersom produktet ikke skal brukes på en god stund.
- Ikke bland nye og gamle batterier, eller bruk forskjellige typer batterier sammen.

Feil bruk av batterier kan resultere i batterilekkasje, varmeutvikling, brann eller eksplosjon.

Dersom det lekker væske fra batteriene, må du være oppmerksom på følgende sikkerhetsregler.

- Du må aldri berøre batterivæsken med ubeskyttede hender. Dette kan føre til betennelse i huden eller skade.
- Dersom du får væsken i øynene, kan dette føre til blindhet.
- Tørk opp all batterivæske som blir sølt ut.

### Sette på/fjerne hovedbatteripakken [Fig. 2]

1. Etter at sikkerhetsbatteriene er satt inn, sett hovedbatteripakken inn i hovedenheten. Sett den alltid helt inn til den låses på plass med et lite klikk. Passende batteripakker for denne radioen er angitt i spesifikasjonene.

2. For å fjerne batteripakken, trekk batteriet ut av batterirommet.
3. Sett låsen til batterirommet tilbake i sin opprinnelige stilling.

### Indikator for lavt batterinivå

1. Redusert strøm, forvrengning og en "hakkende lyd" eller et symbol for lavt batterinivå () som vises på skjermen, er alle tegn på at hovedbatteripakken bør erstattes.

**MERK:** Batteripakken kan ikke lades via den medfølgende vekselstrømadapteren.

2. Når hovedbatteriet tas ut og symbolet for lavt batterinivå () blinker og en "E" vises på skjermen, er det på tide å skifte reservebatteriene.

### Bruke den myke bøyde antennen [Fig. 3]

Rett opp den myke bøyde antennen.

### FORSIKTIG:

Den myke bøyde antennen fungerer kun i én retning.

Antennen kan brette eller bli skadet hvis du bøyer den med makt.

### Bruke den vedlagte strømadapteren for vekselstrøm

### FORSIKTIG:

- **Koble støpselet til strømadapteren for vekselstrøm fra hovedenheten når du bruker batteripakken.**

Strømmen vil ikke slå seg på hvis støpselet til strømadapteren for vekselstrøm er koblet til hovedenheten, selv om batteripakken er montert.

- **Støpselets strømadapter brukes som frakoblingsenheten.**

Når du bruker vekselstrømsadapteren, skal stikkontakten installeres i nærheten av utstyret og være lett tilgjengelig.

Fjern gummidekslet og sett adapterstøpslet inn i likestrømskontakten på høyre side av radioen. Plugg adapteren inn en standard stikkontakt. Når adapteren kobles til, blir batteripakken automatisk frakoblet. Strømadapteren for vekselstrøm bør frakoples strømforsyningen når det ikke er i bruk.

### MERK:

- Ved bruk av en vekselstrømsadapter er lyden litt lavere enn når du bruker en batteripakke.

- Når radioen har forstyrrelser i AM-båndet fra adapteren, vennligst flytt radioen minst 30 cm bort fra strømadapteren.
- Når strømadapteren og batteripakken brukes samtidig, vil strømadapteren bli brukt til å mate strøm inn i enheten. I dette tilfellet vil det ikke bli brukt strøm fra batteripakken.
- Denne enheten har ikke en ladefunksjon. Kjøres enheten med både strømadapteren og batteripakken samtidig, vil ikke batteripakken bli ladet.
- Strømadapteren for vekselstrøm er kun til bruk sammen med dette produktet, og skal ikke brukes sammen med annet utstyr. Ikke bruk vekselstrømsadaptere for annet utstyr med dette produktet.

## IV. BRUK

### Bruk radioen – Scan-søking AM/FM

#### MERK:

Dersom mottakssignalet er svakt, kan du prøve å endre retningen på radioen eller antennen.

1. Trykk og hold inne strømknappen for å slå på radioen.
2. Trykk på kildeknappen til "AM" eller "FM" vises.
3. Trykk på innstillingsknotten for å utføre et automatisk søk. Radioen vil søke oppover på AM/FM-båndet fra den frekvensen som vises nå, og vil stanse skanningen automatisk når den finner en stasjon som har tilstrekkelig styrke.
4. Etter noen få sekunder vil skjermen bli oppdatert. Skjermen vil vise frekvensen til signalet som er funnet.
5. For å finne en annen stasjon, trykk på innstillingknotten som før.
6. Når enden av et bølgeband er nådd, vil radioen fortsette søkingen fra den motsatte enden av bølgebandet.
7. Vri på volumkontrollen for å justere lydnivået etter behov.
8. Hvis du vil slå av radioen, trykk og hold inne strømknappen.

### Manuelt stasjonssøk – AM/FM

1. Trykk og hold inne strømknappen for å slå på radioen.
2. Trykk på kildeknappen til "AM" eller "FM" vises.
3. Vri på innstillingsknotten for å søke etter en stasjon.

4. Når enden av et bølgeband er nådd, vil radioen fortsette søkingen fra den motsatte enden av bølgebandet.
5. Bruk volumkontrollen for å justere lydnivået etter behov.

### Forhåndsinnstilte stasjoner i AM/FM modus

Det er 6 forhåndsinnstilte stasjoner hver for AM og FM radio. De brukes på samme måte for hvert bølgeband.

1. Søk etter ønsket radiostasjon som tidligere beskrevet.
2. Trykk og hold den aktuelle forhåndsinnstillingsknappen (1 til 6) til radioen piper. For eksempel vises "M1" ved siden av frekvensen. Stasjonen vil bli lagret med det forhåndsinnstilte nummeret. Gjenta denne prosedyren for de andre forhåndsinnstillingene etter behov. Forhåndsinnstilte stasjoner som tidligere er lagret kan bli overskrevet ved å følge fremgangsmåten som er beskrevet ovenfor.

### Hente frem en forhåndsinnstilling i AM/FM-modus

1. Trykk på kildeknappen til "AM" eller "FM" vises.
2. Trykk raskt på ønsket forhåndsinnstillingsknapp for å få radioen til å stille seg inn på en av stasjonene som er lagret i minnet for forhåndsinnstillinger.

### FM stereo/mono FM

Hvis FM radiostasjonen som avspilles har et svakt signal, kan det høres noen hvesende lyder. Det er mulig å redusere disse hvesende lydene ved å tvinge radioen for å spille av stasjonen i mono i stedet for stereo.

1. Trykk på kildeknappen etter behov for å velge FM-båndet og still inn på ønsket FM-stasjon, som forklart tidligere.
2. Trykk og hold innstillingsknotten for stasjonssøk for å gå til menyinnstillingen.
3. Vri på søkekontrollen til "FM" vises på skjermen, og trykk på innstillingsknotten for å angi innstillingen. Hvis innstillingen er ST (stereo), trykk på søkekontrollen for å bytte til MN (mono) modus for å redusere hvesingen. Trykk på søkeknotten for å velge alternativet.

## Lytte til musikk via Bluetooth® streaming **BT**

Du trenger å parre Bluetooth® enheten med radioen før du kan auto-koble for å spille/ streame Bluetooth® musikk via radioen. Paring oppretter en 'binding', slik at to apparater kan gjenkjenne hverandre

### Parre din Bluetooth®-enhet for første gang

1. Trykk på kildeknappen til "BT" vises. **READY** vises på skjermen og ikonet  Bluetooth® vil blinke på skjermen.
2. Aktiver Bluetooth® på ditt utstyr, i henhold til utstyrets brukermanual for å tillate paringsprosedyren.
3. Trykk på knappen for paring av Bluetooth®, deretter vises **PAIR** på skjermen. Du kan starte søket etter radioen på din Bluetooth®-enhet. Når "EY37A2" vises på din Bluetooth®-enhet, trykker du på elementet i din Bluetooth® liste, og den vil bli koblet med radioen.
4. Så snart den er tilkoblet, forblir ikonet  Bluetooth® stabilt på skjermen. Nå kan du spille musikk fra din Bluetooth®-etablerte enhet via radioen.

#### MERK:

- Hvis 'EY37A2' vises på din Bluetooth®-enhetsliste uten at enheten kan tilkobles, vennligst slett enheten fra listen og parr enheten med radioen igjen ved å følge trinnene som er beskrevet tidligere.
- Det effektive bruksområdet mellom radioen og den parrede enheten er omtrent 10 meter. Enhver hindring mellom radioen og enheten kan redusere det brukbare området.
- Ytelsen til Bluetooth®-tilkopling kan variere, avhengig av tilkoblede Bluetooth®-enheter. Vennligst se Bluetooth®-muligheter for din enhet før du kobler til radioen. Noen funksjoner kan ikke støttes på noen parrede Bluetooth®-enheter.

### Spille med utstyr som er parret tidligere

Denne enheten kan huske inntil 8 sett av parrede enheter, når minnet overstiger denne mengden, vil den tidligst parrede enheten bli overskrevet fra radioen.

Hvis din Bluetooth®-enhet allerede er parret med enheten tidligere, vil enheten huske din Bluetooth®-enhet, og den forsøker automatisk å koble til på nytt med den enheten i minnet som var koblet til sist.

Hvis den sist tilkoblede enheten ikke er tilgjengelig, vil radioen prøve å koble til den nest siste enheten, og så videre.

### Slette den parrede enhetens minne

Trykk og hold inne knappen for paring av Bluetooth® i omtrent 7 sekunder til du hører et dobbelt lydsignal. Radioen fjerner alle enheter fra minnet og blir gjenkjennbar.

### Koble fra din Bluetooth®-enhet

Trykk og hold inne knappen for paring av Bluetooth® til radioen piper for å koble fra med din Bluetooth®-enhet. Ikonet Bluetooth® vil blinke på skjermen og vise at radioen kan gjenoppdages for paring.

### Klokke og alarmer

#### Stille inn klokkeformat **TIM**

Klokkevisningen som brukes i hvilemodus og i skjermbildene for avspilling kan angis med forskjellige formater. Det valgte formatet brukes deretter også når du angir alarmer.

1. Sørg for at radioen er slått på. Trykk og hold søkeknotten for å gå inn i avansertmenyen for gjeldende modus.
2. Vri på søkekontrollen til "TIM" vises på skjermen, og trykk på søkeknotten for å angi innstillingen.
3. Vri på søkeknotten for å velge enten 12- eller 24-timers format. Trykk på søkeknotten for å bekrefte valget av klokkeformat.

#### MERK:

Hvis 12-timers klokkeformat er valgt, vil radioen deretter bruke 12-timers format for innstilling av alarmer, og vil vise en 12-timers klokke med indikatoren PM når den er i hvilemodus.

#### Stille inn klokketiden manuelt **CLK**

1. Sørg for at radioen er slått på. Trykk og hold innstillingsknotten for å gå inn i avansertmenyen for gjeldende modus.
2. Vri på søkeknotten til "CLK" vises på skjermen, og trykk på søkeknotten for å angi innstillingen. Nå begynner timeinnstillingen å blinke.
3. Vri på søkeknotten for å velge ønsket time, og trykk på søkeknotten for å bekrefte innstillingen. Nå begynner minuttinnstillingen å blinke.
4. Vri på søkeknotten for å velge ønsket minutt, og trykk på søkeknotten for å bekrefte innstillingen. Skjermen vil deretter gå tilbake til forrige meny.

## Stille inn alarmklokken

Radioen har to alarmer som hver kan settes til å vekke deg med AM/FM-radio eller med summeralarmen. Sørg for at klokketiden er stilt før du stiller inn alarmer.

### a. Stille inn radioalarmen:

1. Sørg for at radioen er slått på.
2. Trykk og hold inne radioalarm-knappen, radioens alarmsymbol (RADIO) og vist time blinker etterfulgt av et pip.
3. Når timesifrene blinker, vri søkeknotten for å velge ønsket alarmtime, og trykk på søkeknotten for å bekrefte timeinnstillingen.
4. Vri på søkeknotten for å velge ønsket alarmminutt, og trykk på søkeknotten for å bekrefte innstillingen.
5. Når radioens alarmsymbol blinker, vri søkeknotten for å velge ønsket vekkeband og stasjon, trykk deretter på søkeknotten for å bekrefte valget.
6. Vri på søkeknotten for å velge ønsket volum, og trykk på søkeknotten for å bekrefte innstillingen. Innstillingen av radioalarmen er nå ferdig.

### MERK:

Hvis den valgte AM/FM-alarmstasjonen ikke er tilgjengelig når alarmen høres, brukes alarmsummeren i stedet.

### b. Stille inn HVS (Humant Vekke System)-summeralarm:

1. Sørg for at radioen er slått på.
2. Trykk og hold inne alarmsummerknappen, alarmsymbol for summeren (BUZZER) og vist time blinker etterfulgt av et pip.
3. Når timesifrene blinker, vri søkeknotten for å velge ønsket alarmtime, og trykk på søkeknotten for å bekrefte timeinnstillingen.
4. Vri på søkeknotten for å velge ønsket alarmminutt, og trykk på søkeknotten for å bekrefte innstillingen.
5. Vri på søkeknotten for å velge ønsket volum, og trykk på søkeknotten for å bekrefte volumet. Innstillingen av alarmsummeren er nå ferdig.

### Når alarmen høres

For å avbryte en lydalarm, trykker du på strømknappen.

### Deaktivere/kansellere alarmer

For å deaktivere en aktiv alarm, trykk på tilhørende alarmknapp for å avbryte alarminnstillingen.

## Alarmlyd varighet **ALM**

1. Trykk og hold søkeknotten for å gå inn i avansertmenyen for gjeldende modus.
2. Vri på søkeknotten til "ALM" vises på skjermen. Trykk på søkeknotten for å angi innstillingen.
3. Vri på søkeknotten for å bla gjennom alternativene 1, 3, 5, 10, 15, 30 og 60 minutter. Stopp når ønsket alternativ vises på skjermen, og trykk deretter på søkeknotten for å bekrefte valget.

## Slumre **SNZ**

1. Når alarmen lyder, trykk på en annen knapp enn strømknappen for å stanse alarmen. Slumresymbolet (ZZZ) vil vises på skjermen.
2. For å justere slumretiden for slumreklokken, trykk og hold inne søkeknotten for å legge inn menyinnstillingen.
3. Vri på søkeknotten til "SNZ" vises på skjermen, og trykk på søkeknotten for å angi innstillingen. Vri på søkeknotten for å justere stilletiden mellom 1, 3, 5, 10 eller 15 minutter eller AV for klokken til slumrefunksjonen.
4. For å avbryte slumrefunksjon mens alarmen er avventende, trykker du på strømknappen. For å deaktivere slumrefunksjonen, vri søkeknotten til "OFF" vises.

## Soveklokke **SLP**

Radioen kan stilles inn til å slå seg av automatisk etter at en forhåndsinnstilt tid har gått. Innstillingen til soveklokken kan justeres mellom AV, 15, 30, 45, 60 eller 90 minutter.

1. Trykk og hold søkeknotten for å gå til menyen for avanserte innstillinger.
2. Vri på søkeknotten til "SLP" vises i skjermen. Trykk på søkeknotten for å angi innstillingen.
3. Vri på søkeknotten for å bla gjennom alternativene AV, 15, 30, 45, 60 eller 90. Stopp når ønsket tidsinnstilling for innsovning vises på skjermen. Innstillingen blir lagret og LCD-skjermen vil gå tilbake til normal visning.
4. Radioen slås automatisk av etter at forhåndsinnstilt innsovningstid har gått. Ikonet for innsovningstid (ZZZ) vises på skjermen som en indikasjon på at innsovningstiden er aktivert.
5. For å avbryte funksjonen innsovningstid før den forhåndsinnstilte tiden har gått, bare trykk og hold inne strømbryteren for å slå av enheten manuelt. For å avbryte funksjonen når nedtellingen pågår, gå til innstillingen av innsovningstid, og velg "OFF".

## Tonekontrollfunksjon ——— **TON**

Lyden av lydsystemet ditt kan justeres slik at den passer med din personlige smak for det materialet som du lytter til. Radioen har 5 forhåndsinnstilte tonekontrollinnstillinger. Alternativt kan du stille inn nivåer for diskant og bass tilpasset dine egne preferanser.

1. Trykk på volumkontrollen for å åpne menyen EQ.
2. Vri på volumkontrollen til "TON" vises i skjermen. Trykk på volumkontrollen for å åpne oppsettsmenyen.
3. Vri på volumkontrollen for å bla gjennom de 6 modiene nedenfor til ønsket modus vises. Trykk deretter på volumkontrollen for å bekrefte innstillingen.
  - a. TN 1- Flat
  - b. TN 2- Kraftig
  - c. TN 3- Myk
  - d. TN 4- Klar
  - e. TN 5- Vokal
4. For å gå tilbake til det øverste menynivået, vri på volumknappen til ◀◀◀ vises på skjermen. Trykk deretter på volumkontrollen igjen for å gå tilbake til øvre menynivå.

## Angi min egen EQ ——— **BAS**

Hvis du finner at de forhåndsinnstilte lydjusteringsfunksjonene ikke er slik du vil ha det, kan du sette opp en egendefinert diskant og bass slik:

1. Trykk på volumkontrollen for å åpne menyen EQ.
2. Vri på volumkontrollen til "BAS" vises i skjermen. Trykk på volumkontrollen for å åpne oppsettsmenyen.
3. Vri på volumkontrollen for å justere bassnivået etter behov (mellom -5 og +3). Lyden vil endres etter hvert som du justerer nivået. Trykk en gang til på volumkontrollen for å bekrefte innstillingen.
4. Vri på volumkontrollen til "TRE" vises i skjermen. Trykk på volumkontrollen for å åpne oppsettsmenyen.
5. Vri på volumkontrollen for å justere diskantnivået etter behov (mellom -5 og +3). Lyden vil endres etter hvert som du justerer nivået. Trykk en gang til på volumkontrollen for å bekrefte innstillingen.

## Innstilling av funksjonslyden ——— **BZR**

Du kan slå på eller av funksjonslyden for radioen.

1. Trykk og hold søkeknotten for å gå inn i menyinnstillingen for gjeldende modus.

2. Vri på søkeknotten til "BZR" vises på skjermen, og trykk på søkeknotten for å angi innstillingen.
3. Vri på søkeknotten for å velge ønsket valg, og trykk på søkeknotten for å bekrefte innstillingen.

## Ekstrainngang kontakt

En 3,5 mm stereoekstrainngangkontakt er plassert på venstre side av radioen.

1. Koble til en ekstern lydkilde (for eksempel smarttelefon, MP3 eller CD-spiller) til kontakten for ekstrainngang.
2. Trykk på kildeknappen til AUX IN vises.
3. Juster lydstyrkeinnstillingen på smarttelefonen din, MP3- eller CD-spilleren for å sørge for at det er tilstrekkelig signalstyrke fra spilleren, og bruk deretter volumkontrollen på radioen etter behov for komfortabel lytting.

## Hodetelefonkontakt

En 3,5 mm hodetelefonkontakt er plassert på høyre side av radioen, og er ment for bruk med hodetelefoner. Ved å sette inn en kontakt dempes automatisk den interne høyttaleren.

Vær oppmerksom på at følsomheten til hodetelefoner kan varierer mye. Vi anbefaler derfor å stille inn volumet til et lavt nivå før du kobler hodetelefoner til radioen. Det anbefales også å redusere volumet før du kobler fra dine hodetelefoner.

## **FORSIKTIG:**

Overdrevent lydvolume i øretelefoner og hodetelefoner kan føre til tap av hørsel.

## USB-kontakt for lading av smarttelefon

### **MERK:**

USB-enheter kan ikke lades når du mottar AM-sendinger.

Radioen har en USB-kontakt som er kun ment for lading av en smarttelefon eller lignende utstyr.

Ladetiden kan variere og kan i enkelte tilfeller ta lengre tid å lade enn når du bruker produsentens ladeenhet som fulgte med smarttelefonen.

1. Koble smarttelefonen til USB-ladekontakten på venstre side av radioen.
2. Smarttelefonen begynner å lade. Vennligst merk at ladingen kan skje i FM/Bluetooth®/AUX-IN modus.
3. Når smarttelefonen din er ladet, fjern USB-ledningen.



## **FORSIKTIG:**

Noen USB-enheter kan kun lades med en viss metode.

Pass på å sjekke dette før du lader enheten.

- Laderen kan ikke gi strøm til enkelte USB-enheter.
- Når du ikke bruker eller etter lading, fjern USB-kabelen og lukk dekslet.
- Du må ikke koble en strømkilde til USB-porten. Da er det fare for brann. USB-porten er kun beregnet for lading av enheter med lavere spenning. Plasser alltid dekslet foran USB-porten når du ikke lader en enhet med lavere spenning.
- Ikke sett inn en spiker, ståltråd eller lignende inn i USB-strømløseporten. Da kan det oppstå en kortslutning som kan føre til røyk eller brann.
- Du må ikke koble denne USB-kontakten med USB-porten på din PC, da det er mulig at det kan forårsake havari av enhetene.
- Bruk aldri USB-kontakten i regnfulle eller fuktige forhold for å hindre at fuktighet kommer inn i radioen. Du må alltid holde gummidekslet på baksiden godt lukket under disse forholdene.

## **LED-lys**

Radioen er utstyrt med et LED-lys med lang levetid, plassert på radioens frontpanel.

Trykk på Light-knappen for å slå på eller av LED-lys.

## **FORSIKTIG:**

IKKE SE INN I LYSSTRÅLEN.

### **MERK:**

Lysene begynner å blinke når du ikke har utført handlinger i 10 minutter, og skrur av etter ett minutt.

## **V. VEDLIKEHOLD**

Bruk kun en tørr, myk klut til å tørke av enheten. Bruk ikke en fuktig klut, tynner, bensin eller andre flyktige løsemidler til rengjøring.

Hvis enhetens eller batteripakkens innside skulle komme i kontakt med vann, la det renne av og la det tørke så fort som mulig.

Fjern forsiktig all støv eller jernfilspon som samler seg inne i enheten. Hvis du opplever problemer ved bruk av enheten, vennligst ta kontakt med ditt nærmeste servicesenter.

## **VI. TILBEHØR**

### **Batteripakke**

- Se Spesifikasjoner.

### **Batterilader**

- Ved spørsmål, ta kontakt med en autorisert forhandler.

### **MERK:**

Batteripakke og lader følger ikke med i denne pakken.

### **Vekselstrømsadapter for EU**

- WEY37A2K7658

### **Vekselstrømsadapter for Storbritannia**

- WEY37A2K7659

### **Vekselstrømsadapter for Australia/New Zealand**

- WEY37A2K7650

### **[Batteripakke]**

### **For riktig bruk av batteripakke**

#### **Li-ion-Batteripakke [Fig. 4]**

- Oppladbare batterier har begrenset levetid.
- Oppbevar batteriet etter bruk uten å lade opp for å sikre lengre levetid.
- Ved oppladning av batteripakken, controller at polene på batteriladeren er fri for fremmedlegemer så som støv eller vann. Rens polene før du lader opp batteripakken hvis du finner fremmedlegemer på polene. Batteripakkepolens levetid kan bli påvirket av fremmedlegemer så som støv eller vann mens de er i bruk.
- Når du ikke bruker batteripakken, skal den oppbevares borte fra metallgjenstandene som binders, mynter, nøkler, spiker, skruer osv., fordi de kan ha en elektrisk forbindelse med batteripakken. Kortslutningen kan forårsake gnister, forbrenning eller brann.
- Forsikre deg om arbeidsrommet er godt ventilert under bruk av batteripakken.
- Når du fjerner batteripakken fra hovedenheten, skal batteripakkedekslet lukkes med en gang for å hindre at batteripolene blir forurenset, noe som kan føre til kortslutning.

## **FORSIKTIG:**

- For å beskytte motoren eller batteriet, pass på følgende når arbeidet utføres.
- Hvis motor og batteri blir varmt, vil beskyttelsesfunksjonen bli aktivert, slik at motoren og batteriet vil stoppe å fungere.

### For trygg og sikker bruk

- Batteripakken skal installeres i henhold til en to-trinns sikkerhetsforanstaltning. Sørg for at batteripakken er korrekt installert i hovedenheten før bruk.

NO

## [Batterilader]

### Lading

## **FORSIKTIG:**

- 1) Laderen er laget for å kun drives med standard husholdningsstrøm som er angitt på merkeplaten. Den må kun lades på den spenning som er angitt på enhetens merkeplate, f.eks. 230 V/50 Hz.
- 2) Du må ikke forsøke å bruke den på en annen spenning eller frekvens.
- 3) Hvis temperaturen til batteripakken faller under ca. -10 °C, vil ladingen automatisk stanse for å forhindre forringelse av batteriet.
- 4) Området for omgivelsestemperatur ligger mellom 0 °C og 40 °C. Hvis batteripakken blir brukt når batteritemperaturen er under 0 °C, kan det hende at enheten ikke fungerer som den skal.
- 5) Bruk laderen ved temperaturer på mellom 0 °C og 40 °C, og lad batteriet ved en temperatur tilsvarende batteritemperaturen. (Det bør ikke være mer enn 15 °C i temperaturforskjell mellom batteriet og ladestedet.)
- 6) Ved opplading av et kaldt batteri (under 0 °C) på et varmt sted, la batteriet stå der og vent i over en time for å varme opp batteriet til riktig temperatur.
- 7) Kjøøl ned laderen når det lades mer enn to batteripakker etter hverandre.
- 8) Ikke stikk fingrene inn i kontakthullet når du holder laderen eller under andre omstendigheter.
- 9) For å forhindre brann eller skade på laderen.
  - Ikke dekk til ventilasjonshullene på laderen og batteripakken.
  - Trekk laderen ut av kontakten når den ikke er i bruk.

## **MERK:**

Batteripakken er ikke ladet helt opp fra fabrikk. Forsikre deg om å opplade batteriet før det tas i bruk.

### Hvordan lade

1. Laderen tilkobles nettstrøm.

## **MERK:**

Det kan oppstå gnister når pluggen settes inn i stikkkontakten, men dette er ikke et sikkerhetsproblem.

2. Sett batteripakken godt inn i laderen.
  1. Oppstill opprettingsmerkene og sett batteriet i dokken på laderen.
  2. Skyv batteriet forover i retning som pilen viser.

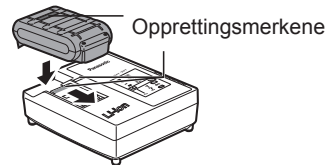

3. Under lading lyser ladelampen hele ti-den. Når ladingen er fullført, sørger au-tomatikk i lade-elektronikken for å forhindre overlading.
  - Lading vil ikke skje hvis batteripakken er varm (for eksempel rett etter ekstremt tunge belastninger). Den oransje ventelampen vil fortsette å blinke til batteriet er avkjølt. Lading vil da starte automatisk.
4. Ladelampen (grønn) vil blinke sakte når batteriet er ladet opp ca. 80%.
5. Når ladingen er ferdig, slår den grønne ladelampen seg av.
6. Hvis temperaturen til batteripakken er 0 °C eller mindre, tar det lenger tid å lade batteripakken helt opp enn standard ladetid. Selv når batteriet er helt oppladet, vil det ha omtrent 50% av effekten til et fullt oppladet batteri ved normal driftstemperatur.
7. Ta kontakt med en autorisert forhandler dersom ladelampen (grønn) ikke slår seg av.
8. Når du setter en ferdigoppladet batteripakke i batteriladeren igjen, vil indikatorlampen lyse. Etter noen minutter slår den grønne ladelampen seg av.

## LAMPEINDIKATORER

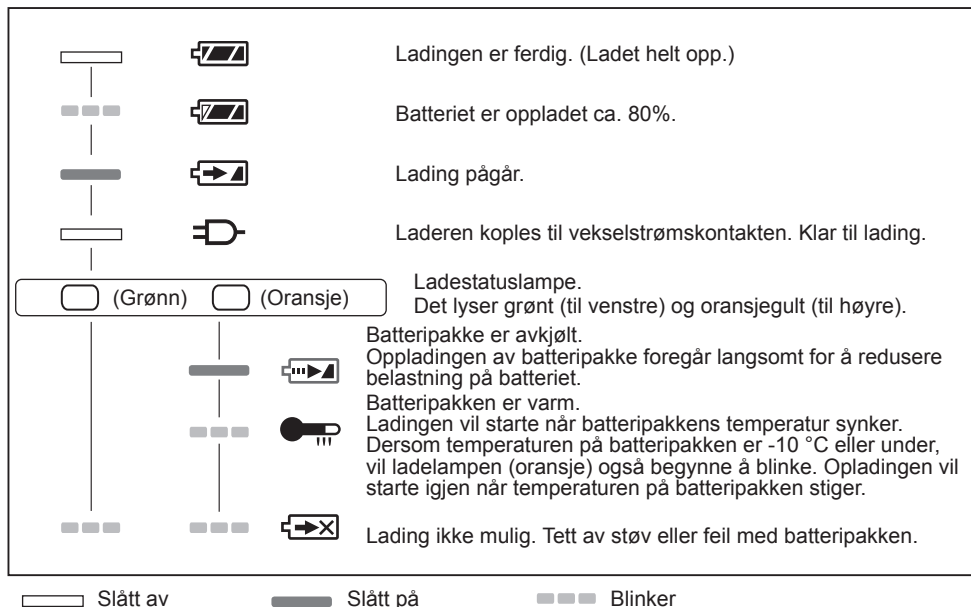

NO

## Resirkulering av batteri

### LEGG MERKE TIL:

For å resirkulere materialer og beskytte miljøet, sørg for å avhende batteriet på et offisielt godkjent sted hvis et slikt finnes i ditt land.

## Brukerinformasjon om innsamling og håndtering av gammelt utstyr og brukte batterier



Slike symboler på produkter, emballasje, og/eller på medfølgende dokumenter betyr at brukte elektriske/elektroniske produkter og batterier ikke må blandes med vanlig husholdningsavfall.

For riktig håndtering og gjenvinning av gamle produkter og brukte batterier, vennligst lever dem til anvendelige innsamlingssteder, i samsvar med nasjonal lovgivning og direktivene 2012/19/EC og 2006/66/EC.

Ved riktig håndtering av disse produktene og batteriene, hjelper du til med å spare verdifulle ressurser og forhindre potensielle negative effekter på menneskers helse og miljøet, som ellers kan oppstå ved uliktig avfallshåndtering.

For mer informasjon om innsamling og gjenvinning av gamle produkter og batterier, vennligst ta kontakt med kommunen, ditt renovasjonsselskap eller stedet der du kjøpte gjenstandene.

Ukorrekt håndtering av dette avfallet kan medføre straffansvar, i overensstemmelse med nasjonal lovgivning.

## For forretningsdrivende brukere i EU

Dersom du ønsker å kaste elektrisk og elektronisk utstyr, vennligst ta kontakt med din forhandler eller leverandør for videre informasjon.

## [Informasjon om håndtering i land utenfor EU]

Disse symbolene gjelder bare innenfor EU. Ønsker du å kaste slike gjenstander, vennligst kontakt dine lokale myndigheter eller forhandler og spør etter riktig fremgangsmåte for håndtering.

# VII. SPESIFIKASJONER

## [HOVEDENHET]

Strømadapter vekselstrøm		Likestrøm 12 V/1 500 mA, midtre pinne positiv
Batteri		Reservebatterier: UM-3 (AA-størrelse) × 2
		Hovedbatteri: Likestrøm 14,4 V/18 V
Bluetooth®	QD ID	58625
	Versjon	4,0
	Profiler	A2DP/SCMS-T
	EIRP EFFEKT (MAKS.)	2,48 dBm
	Overføringseffekt	Klasse 2 (2,5 mW)
	Overføringsområde	Omtrent 10 m (varierer etter bruksforhold)
	Støttet codec	SBC
Frekvensområde		FM 87,5-108 MHz (0,05 MHz/trinn)
		AM (MW) 522-1629 kHz (9 kHz/trinn)
Høytaler		3,5 tommer 8 Ω × 2
Utgangseffekt		Ved bruk av vekselstrømsadapteren: 1,7 W × 2 Ved bruk av 14,4 V batteripakke: 2,6 W × 2 Ved bruk av 18 V batteripakke: 4,5 W × 2
Inngangsterminal		3,5 mm dia./Maks. 2 V/stereo (AUX IN)
Utgangsterminal		USB: DC OUT 5 V/1 A Hodetelefon: 3,5 mm dia./3 Ω/150 mV/stereo
Antennesystem		FM: Myk bøyd antenne
		AM: stangantenne
Ytre mål (B × H × D)		344 mm × 280 mm × 239 mm
Vekt		4,7 kg (med EY9L54)/4,0 kg (kun hovedenhet)
Strømforbruk		Maks. 7 W 0,12 W (Standby-modus)

## [BATTERIPAKKE]

Model Nr.	EY9L47	EY9L52	EY9L53	EY9L54
Batterilagring	Li-ion-Batteri			
Batterispenning	14,4 V likestrøm (3,6 V × 4 celler)	18 V likestrøm (3,6 V × 5 celler)	18 V likestrøm (3,6 V × 5 celler)	18 V likestrøm (3,6 V × 10 celler)
Driftstid ved 50 W+50 W (FM mottatt)	Cirka 11 t	Cirka 11 t	Cirka 17 t	Approx. 27 t

**[STRØMADAPTER VEKSELSTRØM]****Økodesigninformasjon - ekstern strømforsyning - EU/1782/2019**

Produsentens navn eller varemerke, kommersielle registreringsnummer og adresse	Produsert av: Panasonic Corp. Kadoma, Osaka, Japan EU-representant: Panasonic Marketing Europe GmbH, Panasonic Testing Center, Winsbergring 15, 22525 Hamburg, Tyskland: HRB 13178		
Modellkjennermerke	WEY37A2K7658, WEY37A2K7659		
Inngangsspenning	AC 230		V
Vekselstrømfrekvens for inngang	50		Hz
Utgangsspenning	DC 12,0		V
Utgangsstrøm	1,5		A
Utgangseffekt	18,0		W
Gjennomsnittlig aktiv effektivitet	89,16		%
Effektivitet ved lav belastning (10%)	85,96		%
Strømförbruk uten last	0,1		W

NO

**[BATTERILADER]**

Model Nr.	EY0L82			
Merke data	Se merkeplaten på bunnen av laderen.			
Vekt	0,93 kg			
Ladetid	EY9L47	EY9L52	EY9L53	EY9L54
	Brukbar: 35 min.	Brukbar: 35 min.	Brukbar: 45 min.	Brukbar: 65 min.
	Fullt ladet: 40 min.	Fullt ladet: 40 min.	Fullt ladet: 60 min.	Fullt ladet: 80 min.

**MERK:** Modell- og tilbehør-utvalg kan variere fra land til land. Ikke alle varianter som er vist her selges i Norge.

Se den nyeste hovedkatalog.

Forhandlerens navn og adresse står på det vedlagte garantibeviset.

# VIII. LISENSER

- Ordmerket Bluetooth® og logoer er registrerte varemerker som eies av Bluetooth SIG Inc., og enhver bruk av slike merker av Panasonic Corporation er lisensiert. Andre varemerker og handelsnavn eies av sine respektive eiere.
- De forskjellige navnene, selskapsnavnene og produktnavnene som presenteres i denne manualen er varemerker eller registrerte varemerker som tilhører sine respektive firma. Vennligst merk at noen TM eller ®-symboler er utelatt i dette dokumentet.

## Om Bluetooth®

Panasonic påtar seg ikke ansvar for data og/eller informasjon som blir utsatt for fare ved trådløs overføring.

### ■ Gjeldende frekvensbånd

Dette systemet bruker et frekvensbånd på 2,4 GHz.

### ■ Godkjenning av denne enheten

- Dette systemet er i overensstemmelse med frekvensrestriksjoner og er godkjent basert på gjeldende frekvenslovverk. Du trenger derfor ikke tillatelse til trådløs kobling.
- Følgende handlinger er straffbare i noen land:
  - Ta enheten fra hverandre eller modifisere den.
  - Fjerne spesifikasjonsindikasjonene.

### ■ Bruksrestriksjoner

- Trådløs overføring og/eller bruk med alle Bluetooth®-utstyrte enheter er ikke garantert.
- Alle enheter må samsvare med standardene satt av Bluetooth SIG, Inc.
- Avhengig av spesifikasjonene og innstillingene til en enhet, kan tilkoblingen mislykkes eller noen av handlingene kan være annerledes.
- Dette systemet støtter Bluetooth®-sikkerhetsfunksjoner. Men avhengig av bruksmiljøet og/eller innstillingene, er det ikke sikkert denne sikkerheten er tilstrekkelig. Vær varsom når du overfører data trådløst til dette systemet.
- Dette systemet kan ikke overføre data til en Bluetooth®-enhet.

### ■ Bruksrekkevidde

Bruk denne enheten ved en maksimal rekkevidde på 10 m.

Rekkevidden kan reduseres avhengig av miljøet, hindringer eller forstyrrelser.

### ■ Forstyrrelser fra andre enheter

- Hvis hovedenheten er plassert for nært andre Bluetooth®-enheter eller enheter som bruker 2,4 Ghz-båndet kan det hende systemet ikke fungerer ordentlig og problemer som støy og hoppende lyd kan oppstå på grunn av forstyrrelser fra radiobølger.
- Dersom radiobølger fra en nærliggende kringkastingsstasjon e.l. er for sterke, kan det hende dette systemet ikke fungerer ordentlig.

### ■ Tiltent bruk

- Dette systemet er kun tiltent normal, generell bruk.
- Ikke bruk dette systemet i nærheten av utstyr eller i et miljø som er følsomt for forstyrrelser fra radiofrekvenser (eksempel: flyplasser, sykehus, laboratorier o.l.).

## Samsvarserklæring (DoC)

“Panasonic Corporation” erklærer at utstyret er i samsvar med de grunnleggende krav og øvrige relevante krav i direktiv 2014/53/EU. Kundene kan laste ned en kopi av den originale samsvarserklæringen (DoC) for vårt RED utstyr fra vår DoC server: <https://www.ptc.panasonic.eu/>  
Kontakt vår autoriserte representant: Panasonic Marketing Europe GmbH, Panasonic Testing Center, Winsbergring 15, 22525 Hamburg, Tyskland: HRB 13178



## Alkuperäiset ohjeet: englanti

## Alkuperäisten ohjeiden käännös: muut kielet

Tämä laite noudattaa asianmukaista tiiviysluokitusta IEC-standardien mukaan kannet suljettuina ja akkuvirralla toimiessaan.

### IP-koodin määrittäminen

IP6X : pölynkestävä (testattu alle 75 µm:n talkilla)

IPX4 : veden roiskuminen laitteelle mistä suunnasta tahansa ei vahingoita laitetta. (Laitte on suunniteltu toimimaan, kun siihen ruiskutetaan normaaliilämpöistä vettä suuttimilla noin 4,3 l/min 10 minuutin ajan eri suunnista noin metrin etäisyydeltä.)

### HUOMAUTUS:

Tämä ei koske mukana toimitettua verkkolaitetta.

### RAJOITETTU TAKUU

IP64:n luokitus täyttää vaatimukset laitteen minimi vesi- ja pölysuojasta, mutta ei takaa toimintaa tällaisissa olosuh-teissa.

Katso tarkempia ohjeita käytöstä turva- ja käyttöohjeista.

# I. YLEISET TURVAVAROITUKSET

## VAROITUS

Lue kaikki turvavaroitukset ja kaikki ohjeet. Varoitusten ja ohjeiden noudattamatta jättäminen saattaa aiheuttaa sähköiskun, tulipalon ja/tai vakavan vamman.

Säilytä kaikki varoitukset ja ohjeet tulevaa tarvetta varten.

Tutustu ja noudata kaikkia Panasonicin laturin, akun tai tämän erikseen ostetun laitteen mukana toimitettuja turvavaroituksia ja ohjeita.

- a) Laitetta ei saa käyttää syttymisherkissä paikoissa, kuten helposti syttyvien nesteiden tai kaasujen tai pölyn läheisyydessä.
- b) Laitte on suojattava sateelta ja kosteudelta.  
Laitteen sisään päässyt vesi lisää sähköiskun vaaraa.
- c) Älä kumarru liian pitkälle työskennellessäsi. Säilytä aina jalustan tasapaino.  
Näin laitetta on parempi hallita odottamattomissa tilanteissa.
- d) Laitetta ei saa käyttää, jos se ei käynnisty ja sammu kytkimestä.  
Laitte, jota ei voi hallita kytkimellä, on vaarallinen ja korjattava.
- e) Säilytä laite poissa lasten ulottuvilta äläkä anna henkilöiden, jotka eivät tunne laitetta tai näitä ohjeita, käyttää laitetta.
- f) Lataa ainoastaan valmistajan ilmoittamalla laturilla.  
Laturi, joka sopii yhdelle akulle, saattaa aiheuttaa tulipalovaaran, jos sillä ladataan toista akkua.
- g) Laitetta saa käyttää vain sille erityisesti tarkoitettujen akkujen kanssa.  
Muun akun käyttö saattaa aiheuttaa vahinkoja ja tulipalovaaran.
- h) Kun akkua ei käytetä, pidä se poissa metalliesineiden kuten niittien, kolikoiden, avainten, naulojen, ruuvien tai muiden pienten esineiden läheisyydestä, jotka voivat aiheuttaa kontaktin liittimien välillä.  
Akun liittimien oikosulku saattaa aiheuttaa palovammoja tai tulipalon syttymisen.

- i) **Käytettäessä akkua väärin siitä saattaa vuotaa nestettä; varo ettei sitä pääse ihollesi. Jos sitä pääsee iholle, huuhto iho heti vedellä. Jos nestettä pääsee silmiin, mene sen jälkeen heti lääkäriin.**  
Akusta vuotanut neste saattaa aiheuttaa ihottumaa ja palovammoja.
- j) **Laite on huollatettava valtuutetulla teknikolla, joka käyttää alkuperäisiä osia vastaavia varaosia.**  
Näin varmistetaan, että laitteen käyttö pysyy turvallisena.

## FI II. TURVALLISUUTEEN LIITTYVÄT LISÄOHJEET

### VAROITUS

- Varo säätämästä äänenvoimakkuutta suureksi kuulosi sopeutuessa ääneen.
- Älä käytä laitetta pitkiä aikoja, ja anna korvien levätä pitämällä taukoja.
- Jos korvat tuntuvat rasittuneilta, lopeta käyttö ja ota yhteys lääkäriin.
- Älä laita laitteen päälle painavia esineitä tai kiipeä sen päälle.
- Laitetta ei saa asettaa epävakaalle pinnalle tai epävakaaseen asentoon.
- Lasten ei pitäisi antaa leikkiä laitteella.
- Älä säädä äänenvoimakkuutta liian suureksi käyttäessäsi kuulokkeita.
- Muista aina varmuuskopioida tähän radioon kytketyn laitteen tiedot, jotta niitä ei menetetä laitevian seurauksena.
- Sellaisen liittimen käyttö, jota ei suo si tella, saattaa aiheuttaa tulipalo-, sähköisku- tai henkilövauriovaaran.

Tunnus	Merkitys
	Loukkaantumisvaaran estämiseksi käyttäjän on luettava käyttöohje ja ymmärrettävä se.
	Vain sisäkäyttöön
	Tasavirtaliittimen napaisuus
	Energiatehokkuusmerkintä
	Tasavirta
	Vaihtovirta
	Kaksoiseristysluokan II laitteisto





## Laturia ja akkua koskeva VAROITUS

- Älä käytä muita kuin Panasonicin tähän ladattavaan tuotteeseen suunniteltuja akkusarjoja.
- Panasonic ei ole vastuussa vahingoista tai onnettomuuksista, jotka aiheutuvat kierrätetyn tai väärennetyn akun käytöstä.
- Älä hävitä akkusarjaa polttamalla tai altista sitä suurelle kuumuudelle.
- Älä lyö nauvoja akkusarjaan, altista sitä iskuille, pura sitä tai yritä muuntaa sitä.
- Älä anna metalliesineiden koske akkusarjan napoja.
- Älä kuljeta tai säilytä akkusarjaa samassa tilassa naulojen ja vastaavien metalliesineiden kanssa.
- Älä lataa akkusarjaa kuumassa tilassa esim. tulen äärellä tai suorassa auringonvalossa. Muussa tapauksessa akku voi ylikuumentua, syttyä tuleen tai räjähtää.
- Käytä vain lataukseen tarkoitettua laturia akkusarjan lataamiseen. Muussa tapauksessa akku voi vuotaa ylikuumentua tai räjähtää.
- Kun akku on irrotettu tästä tuotteesta tai laturista, pane aina akun kansi paikalleen. Muuten akun liittimet saattavat mennä oikosulkuun, jolloin seurauksena on tulipalovaara.
- Kun akku on heikentynyt, vaihda se uuteen. Vahingoi t tuneen akun käy tön jat kaminen saat a aiheut a kuumuutta, tulen syttymisen tai akun halkeamisen.
- Jos havaitset poikkeavuuksia, lopeta laitteen käyttö välittömästi ja ota yhteys tuotteen myyjään.
- Litiumioniakkua ei saa käyttää lämpötilassa, joka on alle 0 °C tai yli 40 °C. Muussa tapauksessa päälaitteen toiminta voi häiriintyä. Akun lämpötilan on annettava tasaantua jättämällä se huoneen lämpötilaan vähintään tunniksi.

- Älä säilytä työkalua ja akkua paikassa, jossa lämpötila saattaa saavuttaa tai ylittää 50 °C (esim. metallisessa työkaluvajassa tai autossa kesällä), mikä saattaa aiheuttaa akun heikentymisen.
- Älä hävitä akkua polttamalla tai kuumassa uunissa äläkä murskaa tai halkaise sitä mekaanisesti. Tekemällä niin saatat aiheuttaa räjähdysvaaran.
- Älä jätä akkua paikkoihin, joiden lämpötila on hyvin korkea, mikä voi aiheuttaa räjähdysvaaran tai saada helposti syttyvän nesteen tai kaasun vuotamaan.
- Tulipalo- tai räjähdysvaara, jos akku vaihdetaan väärentyyppiseen akkuun.

# III. KOKOAMINEN

## Akkujen ja paristojen asennus

### HUOMAUTUS:

Jos sekä pääakkuyksikkö että varapari-  
stot poistetaan radiosta, alustus tapahtuu noin  
kolmen minuutin kuluttua.

### Varapari- stojen asentaminen [Fig. 1]

1. Avaa akku-/paristolokero vetämällä lokeron  
salpa auki. Sisällä on lokero pääakuille sekä  
varapari-  
stoille.
2. Poista varapari-  
stolokeron kansi ja aseta  
sisälle kaksi uutta UM-3-paristoa (koko AA).  
Paristot täytyy asettaa lokeroon oikein päin  
lokeron sisäpuolella olevien merkintöjen  
osoittamalla tavalla. Aseta akkulokeron kansi  
takaisin paikoilleen.

### HUOMAUTUS:

- Radiota on mahdollista käyttää ilman  
varapari-  
stoja.
- Varapari-  
stoilla estetään tallennettujen  
esiasetus-  
tietojen menettäminen.

### ⚠ TÄRKEÄ HUOMAUTUS:

- Älä käytä muunlaisia kuin määritettyjä  
paristoja (UM-3).
- Poista paristot, jos tuotetta ei aiota käyttää  
pitkään aikaan.
- Älä sekoita uusia ja vanhoja paristoja  
keskenään tai käytä erityyppisiä paristoja.

Paristojen epäasianmukaisen käytön  
seurauksena ne saattavat vuotaa,  
kuumentua, syttyä tai räjähtää.

Jos paristoista vuotaa nestettä, huomioi  
seuraavat turvallisuuskohdat:

- Älä koskaan koske paristonesteeseen  
paljain käsin. Neste saattaa aiheuttaa  
ihotulehduksen tai vamman.
- Nesteen joutuminen silmiin saattaa johtaa  
sokeutumiseen.
- Pyyhi paristoneste-  
vuodot huolellisesti  
pois.

### Pääakkuyksikön kiinnittäminen/irrottaminen [Fig. 2]

1. Aseta pääakkuyksikkö laitteeseen  
varapari-  
stojen asettamisen jälkeen. Työnnä  
se kokonaan sisään, kunnes kuulet sen  
napsah-  
tavan paikalleen. Akkuyksiköt, joita  
voi käyttää tässä radiossa, on lueteltu  
Teknisissä tiedoissa.

2. Poista akkuyksikkö vetämällä akku ulos  
lokerosta.
3. Palauta akkulokeron salpa sen  
alkuperäiseen asentoon.

### Akun tyhjenemisilmoitus

1. Alentunut teho, säröinen tai katkonainen  
ääni tai näyttöön ilmestyvä alhaisen  
akkutehon merkki (☐) ilmaisevat, että  
pääakkuyksikkö täytyy vaihtaa.

**HUOMAUTUS:** Akkuyksikköä ei voi ladata  
mukana toimitetulla verkkolaitteella.

2. Kun pääakku on poistettu ja näyttössä  
näkyvä "E" sekä vilkkuva alhaisen akkutehon  
merkki (☐), tämä on ilmoitus siitä, että  
varapari-  
stot on aika vaihtaa.

### Pehmeän, taivutetun antennin käyttäminen [Fig. 3]

Suorista pehmeä, taivutettu antenni.

### ⚠ TÄRKEÄ HUOMAUTUS:

Pehmeä, taivutettu antenni toimii vain  
yhteen suuntaan.

Se saattaa vioittua tai aiheuttaa vamman,  
jos sitä taivutetaan väkisin.

### Mukana toimitetun verkkolaitteen käyttäminen

### ⚠ TÄRKEÄ HUOMAUTUS:

- **Akkua käytettäessä, irrota  
verkkolaitteen liitin päälaitteesta.**  
Virta ei kytkeydy päälle, jos verkkolaitteen  
pistoke on liitetty päälaitteeseen, vaikka  
akku olisi asennettu paikoilleen.
- **Verkkopistokkeen virtasovittinta  
käytetään irtikytkentälaitteena.**  
Jos käytetään verkkovirtasovittinta,  
seinäpistorasia on asennettava laitteiston  
lähelle ja siihen on oltava helppo pääsy.

Poista kuminen suoju-  
s ja työnnä  
verkkolaitteen pistoke radion oikeassa  
kyljessä olevaan DC-liitäntään. Kytke  
verkkolai-  
te tavalliseen sähköpistorasiaan.  
Akkuyksikkö on automaattisesti poissa  
käytöstä verkkolaitteen ollessa kytkettynä.  
Verkkolai-  
te on irrotettava virtalähteestä, kun  
sitä ei käytetä.

### HUOMAUTUS:

- Äänenvoimakkuus on hieman vaimeampi  
käytettäessä verkkolaitetta kuin  
akkuyksikköä.

- Jos verkkolaite aiheuttaa häiriötä radiossa AM-taajuusalueella, siirrä radio yli 30 cm:n päähän verkkolaitteesta.
- Radio käyttää verkkolaitteen virtaa, kun sekä verkkolaite että akkuyksikkö ovat käytössä. Radio ei tällöin kuluta akkuyksikön virtaa.
- Tässä laitteessa ei ole lataustoimintoa. Akkuyksikkö ei lataudu, kun radiossa on käytössä sekä verkkolaite että akkuyksikkö.
- Verkkolaite on tarkoitettu käytettäväksi yksinomaan tässä tuotteessa eikä sitä saa käyttää muissa laitteissa. Älä myöskään käytä muiden laitteiden verkkolaitetta tämän tuotteen kanssa.

## IV. TOIMINNOT

### Radion käyttäminen – AM-/FM-kanavahaku

#### HUOMAUTUS:

Jos signaali on heikko, yritä kääntää radiota tai antennia.

1. Kytke virta radioon pitämällä virtapainiketta painettuna.
2. Paina Lähde-painiketta, kunnes näytössä näkyy "AM" tai "FM".
3. Viritä asemat automaattisesti painamalla viritysnuppia. Radio hakee näytetyn AM- tai FM-taajuusalueen asemia ja lopettaa haun, kun se löytää riittävän voimakkaan aseman.
4. Näyttö päivittyy muutaman sekunnin kuluttua. Näytössä näkyy löydetyn signaalin taajuus.
5. Voit etsiä muita asemia painamalla viritysnuppia uudelleen.
6. Saavutettuaan taajuusalueen lopun viritys jatkuu taajuusalueen vastakkaisesta päästä.
7. Säädä äänenvoimakkuus haluttuun tasoon kääntämällä äänenvoimakkuusnuppia.
8. Katkaise virta radiosta pitämällä virtapainiketta painettuna.

### Manuaalinen viritys – AM/FM

1. Kytke virta radioon pitämällä virtapainiketta painettuna.
2. Paina Lähde-painiketta, kunnes näytössä näkyy "AM" tai "FM".
3. Viritä asema kääntämällä viritysnuppia.
4. Saavutettuaan taajuusalueen lopun viritys jatkuu taajuusalueen vastakkaisesta päästä.
5. Säädä äänenvoimakkuus haluttuun tasoon äänenvoimakkuusnuppia.

### Asemien esiasettaminen AM-/FM-tilassa

Radiossa on kuusi muistipaikkaa AM- ja FM-radiolle kullekin. Niitä käytetään samalla tavalla kummallakin taajuusalueella.

1. Viritä haluttu radioasema edellä annettujen ohjeiden mukaan.
2. Pidä haluttua esiasetuspainiketta (1 – 6) painettuna, kunnes radio antaa äänimerkin. Taajuuden kohdalla näkyy M-luku (esimerkiksi "M1"). Asema tallennetaan tällä esiasetusnumerolla. Voit esiasettaa muut haluamasi asemat toistamalla nämä toimenpiteet. Tallennetut esiasetusasemat voidaan haluttaessa korvata muilla asemilla tekemällä samat toimenpiteet.

### Esiasetetun aseman valitseminen AM-/FM-tilassa

1. Paina Lähde-painiketta, kunnes näytössä näkyy "AM" tai "FM".
2. Paina nopeasti haluttua esiasetuspainiketta, jolloin esiasetusmuistiin tallennettu asema viritetään.

### FM-stereo/mono FM

Jos radio vastaanottaa heikon signaalin kuunneltaessa FM-radioasemaa, äänessä saattaa kuulua suhinaa. Suhinaa on mahdollista vähentää valitsemalla radion vastaanottotilaksi monofoninen stereofonisen sijasta.

1. Valitse FM-taajuus painamalla Lähde-painiketta ja viritä haluttu FM-asema edellä annettujen ohjeiden mukaan.
2. Siirry valikkoasetukseen pitämällä viritysnuppia painettuna.
3. Käännä viritysnuppia, kunnes näytössä näkyy "FM", ja siirry asetukseen painamalla viritysnuppia. Jos asetuksena on ST (stereo), siirry MN (mono) -tilaan painamalla viritysnuppia, jotta suhina vähenee. Valitse vaihtoehto painamalla viritysnuppia.

### Musiikin toistaminen

#### Bluetooth®-tekniikalla BT

Bluetooth®-laitteen ja radion välille täytyy luoda pariliitos, ennen kuin radiolla voidaan toistaa musiikkia Bluetooth®-yhteydellä. Pariliitos luo yhteyden, jonka kautta laitteet tunnistavat toisensa.

#### Pariliitoksen luominen Bluetooth®-laitteen kanssa ensimmäistä kertaa

1. Paina Lähde-painiketta, kunnes näytössä näkyy "BT". Näyttöön ilmestyy **READY** ja Bluetooth®-kuvake  vilkkuu näytössä.

- Ota Bluetooth® käyttöön laitteessa laitteen valmistajan ohjeiden mukaan, jotta pariiliitos voidaan luoda.
- Paina Bluetooth®-pariiliitospainiketta. Näytössä näkyy **PAIR**. Voit nyt käynnistää radion haun Bluetooth®-laitteessa. Kun Bluetooth®-laitteessa näkyy "EY37A2", paina kohdetta Bluetooth®-luettelossa, niin yhteys laitteen ja radion välille luodaan.
- Kun yhteys on luotu, Bluetooth®-kuvake  näkyy tasaisena näyttönä. Voit nyt toistaa musiikkia Bluetooth®-ominaisuudella varustetussa laitteessa radion kautta.

FI

#### HUOMAUTUS:

- Jos Bluetooth®-laiteluettelossa näkyy "EY37A2", mutta laite ei pysty luomaan yhteyttä, poista kohde luettelosta ja luo pariiliitos laitteen ja radion välille uudestaan edellä mainittujen vaiheiden mukaan.
- Radion ja liitetyn laitteen toimintaetäisyys on noin 10 metriä (30 jalkaa). Radion ja laitteen välillä olevat esteet saattavat lyhentää toimintaetäisyyttä.
- Bluetooth®-yhteyden toimivuus saattaa vaihdella liitettyjen Bluetooth®-laitteiden mukaan. Tutustu laitteen Bluetooth®-ominaisuuksiin ennen yhteyden luomista radion kanssa. Joitakin ominaisuuksia ei ehkä tueta kaikissa pariiliitoksella yhdistettävissä Bluetooth®-laitteissa.

#### Musiikin toistaminen aiemmin yhdistettyjen laitteiden kautta

Tämä radio muistaa enintään kahdeksan luotua pariiliitosta. Kun tämä lukumäärä ylittyy muistissa, vanhin liitetty laite poistetaan radion muistista.

Jos Bluetooth®-laite on jo aiemmin liitetty, radio muistaa Bluetooth®-laitteen ja yrittää automaattisesti yhdistää se muistissa olevan viimeksi yhdistetyn laitteen kanssa. Jos viimeksi yhdistetty laite ei ole saatavilla, radio yrittää yhdistää toiseksi viimeiseen laitteeseen ja niin edelleen.

#### Pariiliitoslaitteiden tyhjentäminen muistista

Pidä Bluetooth®-pariiliitospainiketta painettuna noin seitsemän sekunnin ajan, kunnes radiosta kuuluu kaksoisäänimerkki. Radio tyhjentää kaikki laitteen muististaan ja on jälleen löydettävissä.

#### Yhteyden katkaiseminen Bluetooth®-laitteen kanssa

Pidä Bluetooth®-pariiliitospainiketta painettuna, kunnes radiosta kuuluu Bluetooth®-yhteyden katkaisun äänimerkki. Bluetooth®-kuvake vilkkuu näytössä ilmaisten, että radio on taas löydettävissä pariiliitosta varten.

#### Kello ja hälytykset

##### Kellonajan muodon asettaminen — **TIM**

Valmiustilassa ja toistotilanäytöissä käytetty kellonajan muoto voidaan määrittää. Valittua muotoa käytetään myös asetettaessa hälytyksiä.

- Varmista, että radioon on kytketty virta. Siirry nykyisen tilan laajennettuun valikkoon pitämällä viritysnuppia painettuna.
- Käännä viritysnuppia, kunnes näytössä näkyy "TIM", ja siirry asetukseen painamalla viritysnuppia.
- Valitse joko 12 tai 24 tunnin muoto kääntämällä viritysnuppia. Vahvista valittu aikamuoto painamalla viritysnuppia.

##### HUOMAUTUS:

Jos 12 tunnin aikamuoto valitaan, radio käyttää 12 tunnin kelloa hälytyksiä asetettaessa ja näyttää 12 tunnin kellon ja PM-merkin ollessaan valmiustilassa.

##### Kellonajan asettaminen manuaalisesti — **CLK**

- Varmista, että radioon on kytketty virta. Siirry nykyisen tilan laajennettuun valikkoon pitämällä viritysnuppia painettuna.
- Käännä viritysnuppia, kunnes näytössä näkyy "CLK", ja siirry asetukseen painamalla viritysnuppia. Tunnin numerot alkavat vilkkua.
- Valitse haluttu tuntiarvo kääntämällä viritysnuppia ja vahvista asetus painamalla viritysnuppia. Minuutin numerot alkavat vilkkua.
- Valitse haluttu minuuttiarvo kääntämällä viritysnuppia ja vahvista asetus painamalla viritysnuppia. Edellinen valikko avautuu näyttöön tämän jälkeen.

#### Herätyskellon asettaminen

Radiossa on kaksi hälytystä, jotka voidaan molemmat määrittää toimimaan AM/ FM-radio- tai summeriherätyksellä. Varmista ennen hälytysten asettamista, että kellonaika on asetettu.

## a. Radiohälytyksen asettaminen:

1. Varmista, että radioon on kytketty virta.
2. Pidä radiohälytyspainiketta painettuna, jolloin radiohälytyksen merkki (RADIO) ja näyttötunti vilkkuvat ja radiosta kuuluu äänimerkki.
3. Kun tuntiarvo vilkkuu, valitse haluttu hälytyksen tunti kääntämällä viritysnuppia. Vahvista tuntiasetus painamalla viritysnuppia.
4. Valitse haluttu hälytyksen minuuttiarvo kääntämällä viritysnuppia. Vahvista asetus painamalla viritysnuppia.
5. Kun radiohälytyksen merkki vilkkuu, valitse haluttu herätystaajuus ja asema kääntämällä viritysnuppia. Vahvista valinta painamalla viritysnuppia.
6. Valitse haluttu äänenvoimakkuus kääntämällä viritysnuppia. Vahvista asetus painamalla viritysnuppia. Radiohälytysasetus on nyt valmis.

### HUOMAUTUS:

Jos hälytyksen valittu AM-/FM-asema ei ole saatavilla hälytyksen aktivoituessa, summerihälytystä käytetään sen sijaan.

## b. Pehmeä HWS (Humane Wake System) -summerihälytys:

1. Varmista, että radioon on kytketty virta.
2. Pidä summerihälytyspainiketta painettuna, jolloin summerihälytyksen merkki (BUZZER) ja näyttötunti vilkkuvat ja radiosta kuuluu äänimerkki.
3. Kun tuntiarvo vilkkuu, valitse haluttu hälytyksen tunti kääntämällä viritysnuppia. Vahvista tuntiasetus painamalla viritysnuppia.
4. Valitse haluttu hälytyksen minuuttiarvo kääntämällä viritysnuppia. Vahvista asetus painamalla viritysnuppia.
5. Valitse haluttu äänenvoimakkuus kääntämällä viritysnuppia. Vahvista äänenvoimakkuusasetus painamalla viritysnuppia. Summerihälytysasetus on nyt valmis.

### Kun hälytys kuuluu

Peruuta kuuluva hälytys painamalla virtapainiketta.

### Hälytysten poistaminen/peruuttaminen

Poista käytössä oleva hälytys painamalla vastaavaa hälytyspainiketta. Hälytysasetus peruutetaan.

## Hälytysäänen pituus ———— ALM

1. Siirry nykyisen tilan laajennettuun valikkoon pitämällä viritysnuppia painettuna.
2. Käännä viritysnuppia, kunnes näytössä näkyy "ALM". Siirry asetukseen painamalla viritysnuppia.
3. Selaa vaihtoehtoja 1, 3, 5, 10, 15, 30 ja 60 minuuttia kääntämällä viritysnuppia. Lopeta, kun näytössä näkyy haluttu vaihtoehto. Vahvista asetus painamalla viritysnuppia.

## Torkku ———— SNZ

1. Kun hälytys kuuluu, voit vaimentaa sen painamalla mitä tahansa paitsi virtapainiketta. Torkku-kuvake (Zzz) ilmestyy näyttöön.
2. Voit säätää torkkuajastimen aikajakson pituutta. Siirry valikkoasetukseen pitämällä viritysnuppia painettuna.
3. Käännä viritysnuppia, kunnes näytössä näkyy "SNZ", ja siirry asetukseen painamalla viritysnuppia. Säädä torkkuajastimen aikajakson pituutta valitsemalla vaihtoehdon 1, 3, 5, 10 tai 15 minuuttia tai POIS kääntämällä viritysnuppia.
4. Peruuta torkkuajastin hälytyksen ollessa valmiustilassa painamalla virtapainiketta. Poista torkkuajastin käytöstä kääntämällä viritysnuppia, kunnes näytössä näkyy "OFF".

## Uniajastin ———— SLP

Radion virta voidaan asettaa katkeamaan automaattisesti tietyn ajan kuluttua. Uniajastimen asetukseksi voidaan valita POIS tai 15, 30, 45, 60 tai 90 minuuttia.

1. Siirry laajennettuun asetusvalikkoon pitämällä viritysnuppia painettuna.
2. Käännä viritysnuppia, kunnes näytössä näkyy "SLP". Siirry asetukseen painamalla viritysnuppia.
3. Selaa vaihtoehtoja POIS, 15, 30, 45, 60 tai 90 minuuttia kääntämällä viritysnuppia. Lopeta, kun haluttu uniajastimen asetus näkyy näytössä. Asetus tallennetaan ja nestekidenäyttö palaa normaaliin näyttöön.
4. Radion virta katkeaa automaattisesti, kun asetetun uniajastimen aika on kulunut. Uniajastimen kuvake (ZZZ) ja käytössä oleva uniajastin näkyvät näytössä.
5. Uniajastintoiminto voidaan peruuttaa ennen kuin esiasetettu aika on kulunut loppuun. Tämä tehdään katkaisemalla radiosta virta pitämällä virtapainetta painettuna. Peruuta toiminto ajastimen ollessa käynnissä siirtymällä uniajastimen valikkoon ja valitsemalla "OFF".

## Äänensävyn säätötoiminto — **TON**

Äänijärjestelmän ääntä voidaan säätää kuunneltavalle materiaalille henkilökohtaisen maun mukaan. Radiossa on viisi esiasetettua äänensävyn säätöasetusta. Voit vaihtoehtoisesti asettaa diskantti- ja bassotasot oman mieltymyksen mukaan.

1. Siirry taajuuskorjainvalikkoon painamalla äänenvoimakkuusnuppia.
2. Käännä äänenvoimakkuusnuppia, kunnes näytössä näkyy "TON". Siirry asetusvalikkoon painamalla äänenvoimakkuusnuppia.
3. Selaa kuutta eri tilaa kääntämällä äänenvoimakkuusnuppia, kunnes haluttu tila näkyy näytössä. Vahvista asetus painamalla äänenvoimakkuusnuppia.
  - a. TN 1 – monotoninen
  - b. TN 2 – raskas
  - c. TN 3 – pehmeä
  - d. TN 4 – kirkas
  - e. TN 5 – laulu
4. Palaa ylätason valikkoon kääntämällä äänenvoimakkuusnuppia, kunnes näytössä näkyy . Palaa ylätason valikkoon painamalla äänenvoimakkuusnuppia uudelleen.

## Omat taajuuskorjainasetukset — **BAS**

Jos et pidä esiasetetuista taajuuskorjainasetuksista, voit määrittää mukautetut diskantin ja basson asetukset seuraavalla tavalla:

1. Siirry taajuuskorjainvalikkoon painamalla äänenvoimakkuusnuppia.
2. Käännä äänenvoimakkuusnuppia, kunnes näytössä näkyy "BAS". Siirry asetusvalikkoon painamalla äänenvoimakkuusnuppia.
3. Säädä basson tasoa (alueella -5 – +3) kääntämällä äänenvoimakkuusnuppia. Ääni muuttuu tasoa säädettyä. Vahvista asetus painamalla äänenvoimakkuusnuppia uudelleen.
4. Käännä äänenvoimakkuusnuppia, kunnes näytössä näkyy "TRE". Siirry asetusvalikkoon painamalla äänenvoimakkuusnuppia.
5. Säädä diskantin tasoa (alueella -5 – +3) kääntämällä äänenvoimakkuusnuppia. Ääni muuttuu tasoa säädettyä. Vahvista asetus painamalla äänenvoimakkuusnuppia uudelleen.

## Käyttöäänän asettaminen — **BZR**

Voit ottaa radion käyttöäänän käyttöön tai poistaa sen käytöstä.

1. Siirry nykyisen tilan valikkoasetukseen pitämällä viritysnuppia painettuna.
2. Käännä viritysnuppia, kunnes näytössä näkyy "BZR", ja siirry asetukseen painamalla viritysnuppia.
3. Valitse haluttu valinta kääntämällä viritysnuppia. Vahvista asetus painamalla viritysnuppia.

## Lisälaiteliitäntä

Radion vasemmassa kyljessä on 3,5 mm:n lisälaiteliitäntä.

1. Kytke ulkoinen äänilähde (kuten älypuhelin, MP3-soitin tai CD-soitin) lisälaiteliitäntään.
2. Paina Lähde-painiketta, kunnes näytössä näkyy "AUX IN".
3. Säädä älypuhelimien, MP3-soittimen tai CD-soittimen äänenvoimakkuus sopivaksi kyseisestä laitteesta ja käännä sitten radion äänenvoimakkuuspainiketta, jotta saat aikaan sopivan äänentason.

## Kuulokeliitäntä

Radion oikeanpuoleisessa kyljessä on 3,5 mm:n kuulokeliitäntä. Kuulokepistokkeen kytkeminen mykistää radion sisäisen kaiuttimen automaattisesti.

Huomaa, että kuulokkeiden erottelukyky vaihtelee laajasti. Suosittelemme äänenvoimakkuuden asettamista alhaiselle tasolle ennen kuulokkeiden kytkemistä radioon. Äänenvoimakkuuden pienentäminen ennen kuulokkeiden irrottamista radiosta on myös suositeltavaa.

## **TÄRKEÄ HUOMAUTUS:**

Voimakas äänenpaine kuulokkeista voi heikentää kuuloa.

## USB-liitäntä älypuhelimien latausta varten

### HUOMAUTUS:

USB-laitteita ei voi ladata vastaanotettaessa AM-lähetyksiä.

Radiossa on USB-liitäntä, joka on tarkoitettu vain älypuhelinien ja vastaavien laitteiden lataamiseen.

Latausaika vaihtelee ja saattaa joskus kestää pitempään kuin käytettäessä älypuhelimien mukana toimitettua valmistajan omaa laturia.

1. Kytke älypuhelin radion vasemmassa kyljessä olevaan USB-latausliitäntään.
2. Älypuhelimien lataus käynnistyy. Huomaa, että lataus on mahdollista FM-/Bluetooth®-/AUX-in-tilassa.
3. Kun älypuhelin on latautunut, irrota USB-johto.

## **TÄRKEÄ HUOMAUTUS:**

Joitakin USB-laitteita on mahdollista ladata vain tietyllä tavalla.

Tarkasta laitteen ohjeet ennen lataamisen aloittamista.

- Laturi ei ehkä pysty lataamaan kaikkia USB-laitteita.
- Irrota USB-kaapeli ja kiinnitä suojuksen, kun USB-liitäntää ei käytetä sekä sen käytön jälkeen.
- Älä kytke virtalähdettä USB-porttiin. Tämä saattaa aiheuttaa tulipalovaaran. USB-portti on tarkoitettu vain pienjännitelaitteiden lataamiseen. Peitä USB-portti aina suojuksella, kun pienjännitelaitteita ei ladata.
- Älä työnnä USB-porttiin nauvoja, rautalankaa tai muita esineitä. Oikosulku saattaa tuottaa savua ja aiheuttaa tulipalon.
- Älä kytke tätä USB-liitäntää tietokoneen USB-porttiin. Molemmat laitteet vioittuvat.
- Älä käytä USB-liitäntää sateella tai kosteissa olosuhteissa, jotta kosteutta ei pääse radion sisälle. Pidä kuminen suojuksen aina kunnolla paikallaan tällaisissa olosuhteissa.

## **LED-valo**

Radion etupaneelissa on pitkäikäinen LED-valo. LED-valo kytketään päälle ja pois päältä valopainikkeella.



## **TÄRKEÄ HUOMAUTUS:**

**ÄLÄ KATSO SÄTEESEEN.**

## **HUOMAUTUS:**

Kun mitään toimintoja ei tehdä, valo alkaa vilkkua 10 minuutin kuluttua ja sammuu minuutin kuluttua.

## **V. HUOLTO**

Puhdista laite pyyhkimällä se pehmeällä, kuivalla kankaalla. Älä käytä märkää kangasta tai bensiniä, tinneriä tai muita haihtuvia aineita puhdistukseen.

Jos laitteen tai akun sisus kastuu, poista vesi ja kuivata se mahdollisimman pian. Poista varovasti kaikki laitteen sisään kertyvät pöly ja rautapuru. Jos laitteen käytössä ilmenee ongelmia, ota yhteys lähimpään valtuutettuun huoltokeskukseen.

## **VI. LISÄVARUSTEET**

### **Akku**

- Katso teknisiä tietoja.

### **Latauslaite**

- Lisätietoja saat valtuutetulta jälleenmyyjältäsi.

### **HUOMAUTUS:**

Akku ja latauslaite eivät kuulu tähän sarjaan.

### **EU-alueelle sopiva verkkovirtasovitin**

- WEY37A2K7658

### **Isoon-Britanniaan sopiva verkkovirtasovitin**

- WEY37A2K7659

### **Australiaan tai Uuteen-Seelantiin sopiva verkkovirtasovitin**

- WEY37A2K7650

## **[Akku]**

### **Akun oikea käyttö**

### **Li-ioniakku [Fig. 4]**

- Ladattavien akkujen käyttöaika on rajoitettu.
- Jotta li-ioniakku kestää mahdollisimman pitkään, pane se säilöön käytön jälkeen lataamatta sitä.
- Kun akku ladataan, varmista, että akkulatorin liittimissä ei ole vieraita aineita kuten pölyä tai vettä. Jos liittimistä löytyy vieraita aineita, puhdista liittimet ennen akun lataamista. Akkuliittimissä käytön aikana olevat vieraat aineet kuten pöly ja vesi saattavat heikentää akun käyttöikää.
- Kun akkua ei käytetä, pidä se poissa metalliesineiden kuten paperiliittimien, kolikoiden, avainten, nauhojen, ruuvien tai muiden pienten metalliesineiden lähetyiltä, jotka saattavat aiheuttaa liitännän liittimestä toiseen. Akkuliittimien saattaminen oikosulkuun saattaa aiheuttaa kipinöitä, palovammoja tai tulipalon.
- Kun käytät akkua, varmista, että työskentelypaikassa on hyvä ilmanvaihto.

- Kun akku otetaan pois laitteesta, pane akkukotelon kansi heti kiinni, jotta akkuliittimiin ei pääse pölyä tai likaa eikä synny oikosulkua.

## ⚠ **TÄRKEÄ HUOMAUTUS:**

- Moottorin tai akun suojaamiseksi otahuomion seuraavat seikat, kun suoritattoimenpidettä.
- Jos moottori ja akku kuumenevat, suojaus toiminto aktivoituu. Tällöin moottori ja akku lakkaavat toimimasta.

### Turvallisen käytön takaamiseksi

- Akku on suunniteltu asennettavaksi kahden turvallisuutta koskevan toimenpiteen jälkeen. Varmista ennen käyttöä, että akku on asennettu kunnolla pääyksikköön.

### [Akkulaturi]

#### Lataus

## ⚠ **TÄRKEÄ HUOMAUTUS:**

- 1) Laturi on tarkoitettu käytettäväksi tavallisella kotitaloussähköllä vain arvokilven merkintöjen mukaisesti. Lataa ainoastaan laitteen arvokilvessä mainitulla jännitteellä eli 230 V/50 Hz.
- 2) Älä yritä käyttää sitä millään muulla jännitteellä tai taajuudella.
- 3) Jos akun lämpötila laskee noin -10 °C alapuolelle, lataus keskeytyy automaattisesti akun heikkenemisen estämiseksi.
- 4) Suositeltava käyttöympäristön lämpötila on välillä on 0 °C ja 40 °C. Jos akkua käytetään, kun akun lämpötila on alle 0 °C, laite ei ehkä toimi oikein.
- 5) Käytä laturia 0 °C ja 40 °C lämpötilassa, ja lataa akku lämpötilassa, joka on lähellä akun omaa lämpötilaa. (Akun ja latauspaikan lämpötilojen välillä ei saisi olla yli 15 °C eroa.)
- 6) Kun kylmää akkua (alle 0 °C) ladataan lämpimässä paikassa, on hyvä antaa akun lämmetä ennen latausta.
- 7) Anna laturin jäähtyä ladatessasi kahta tai useampaa akkua peräkkäin.
- 8) Älä missään tapauksessa työnnä sormiasi latauspesään.
- 9) Tulipalovaaran ja akkulaturin vahingoittumisen estämiseksi:
  - Älä peitä laturin tai akkuyksikön tuuletusaukkoja.
  - Irrota laturi verkosta, kun sitä ei käytetä.

### **HUOMAUTUS:**

- Akkua ei ole ladattu kokonaan liikkeessä.
- Akku on ladattava ennen käyttöä.

#### Lataaminen

1. Kytke laturin pistoke vaihtovirtaverkon pistorasiaan.

### **HUOMAUTUS:**

- Kipinöitä saattaa syntyä, kun pistoke kytketään virtalähteeseen, mutta tämä ei ole vaarallista.
2. Liitä akku tukevasti laturiin.
    1. Aseta sovitukset vastakkain ja aseta akku laturin liittimeen.
    2. Siirrä eteenpäin nuolen osoitta maan suuntaan.

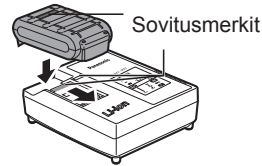

3. Latauksen merkkivalo palaa latauksen aikana. Kun akku on ladattu, latauksen merkkivalo alkaa vilkkua nopeasti ja laitteen sisäänrakennettu kytkin katkaisee latauksen automaattisesti estäen yllilatautumisen.
  - Latausta ei tapahdu, jos akku on kuumentunut (esim. pitkään kestäneen käytön jälkeen). Oranssi valmiustilan lamppu vilkkuu, kunnes akku on jäähtynyt. Lataus alkaa sitten automaattisesti.
4. Latauslamppu (vihreä) vilkkuu hitaasti, kun akku on latautunut noin 80%.
5. Kun lataus on suoritettu loppuun, vihreä latauslamppu sammuu.
6. Jos akun lämpötila on 0 °C astetta tai sitä vähemmän, täyteen lataus kestää tavallista kauemmin. Vaikka akku on ladattu täyteen, sen teho on noin 50% tavallisessa lämpötilassa ladattuun täyteen akkuun verrattuna.
7. Ota yhteys valtuutettuun jälleenmyyjään, jos latauslamppu (vihreä) ei sammuu.
8. Jos kokonaan ladattu akku asetetaan uudelleen laturiin, latauslamppu saattaa syttyä palamaan. Muutaman minuutin kuluttua vihreä latauslamppu sammuu.



## LAMPUN MERKINNÄT

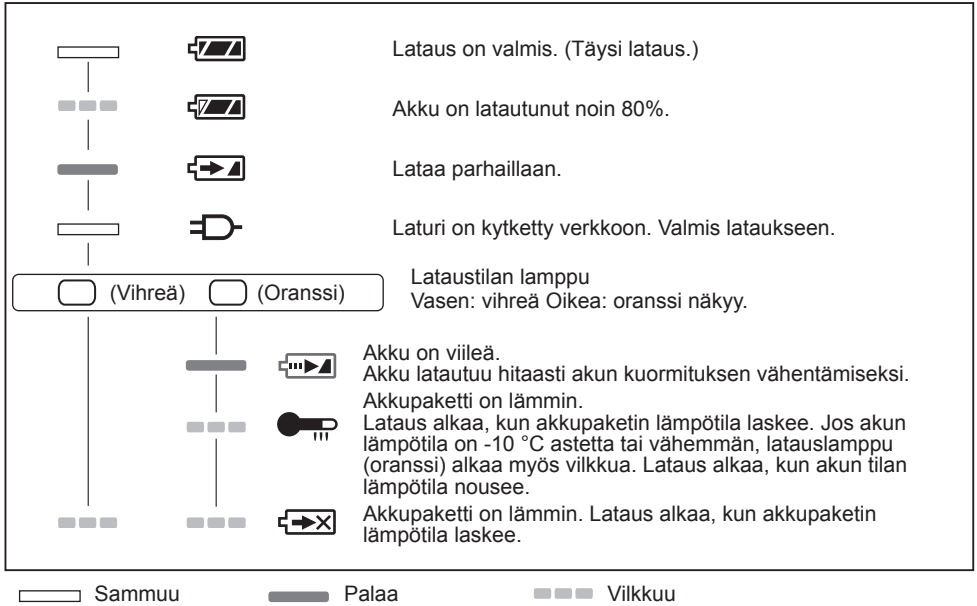

## Akun kierrätys

### HUOMIO:

Ympäristön suojelemiseksi ja materiaalien kierrättämiseksi akku on vietävä hävitettäväksi erityiseen keräyspisteeseen, jos sellainen on maassasi.

## Tietoja vanhojen laitteiden ja käytettyjen paristojen keräyksestä ja hävittämisestä



Nämä merkinnät tuotteissa, pakkauksissa ja/tai niihin liitetyissä dokumenteissa tarkoittavat, että käytettyjä sähkö- ja elektroniikkalaitteita sekä paristoja ei tule sekoittaa tavalliseen kotitalousjätteeseen.

Vanhojen tuotteiden ja käytettyjen paristojen asianmukainen käsittely, talteen ottaminen ja kierrätys edellyttävät niiden viemistä tarjolla oleviin keräyspisteisiin kansallisten määräysten sekä direktiivien 2012/19/EC ja 2006/66/EC mukaisesti. Kun hävität tuotteet ja paristot asianmukaisesti, autat säilyttämään arvokkaita luonnonvaroja sekä ehkäisemään ihmisen terveydelle ja ympäristölle haitallisia vaikutuksia, joita vääränlainen jätteenkäsittely voi aiheuttaa.

Ota yhteys asuinkuntasi viranomaisiin, jätteenkäsittelystä vastaavaan tahoon tai tuotteiden ostopaikkaan saadaksesi lisätietoja vanhojen tuotteiden ja paristojen keräyksestä ja kierrätyksestä. Tuotteiden epäasianmukaisesta hävittämisestä saattaa seurata kansallisessa lainsäädännössä määrätty rangaistus.

## Yrityksille Euroopan unionissa

Lisätietoja sähkö- ja elektroniikkalaitteiden hävittämisestä saat jälleenmyyjältä tai tavaran toimittajalta.

## [Tietoja hävittämisestä Euroopan unionin ulkopuolella]

Nämä merkinnät ovat voimassa ainoastaan Euroopan unionin alueella. Ota yhteys paikallisiin viranomaisiin tai jälleenmyyjään saadaksesi tietoja oikeasta jätteenkäsittelymenetelmästä.

# VII. TEKNISET TIEDOT

## [PÄÄLAITE]

Verkkolaite	DC 12 V/1 500 mA, positiivinen keskitappi	
Akut/paristot	Varavirta: UM-3 (AA-koko) × 2	
	Pääakku: DC 14,4 V/18 V	
Bluetooth®	QD ID -tunnus	58625
	Versio	4,0
	Profiilit	A2DP/SCMS-T
	EIRP-TEHO (MAKS.)	2,48 dBm
	Siirtonopeus	Luokka 2 (2,5 mW)
	Lähetysalue	Noin 10 m (vaihtelee käyttöolosuhteiden mukaan)
	Tuettu pakkaushallinta	SBC
Taajuusalue	FM 87,5-108 MHz (0,05 MHz/askel)	
	AM (MW) 522-1629 kHz (9 kHz/askel)	
Kaiutin	3,5 tuumaa, 8 Ω × 2	
Lähtöteho	Verkkolaitteella: 1,7 W × 2 14,4 V:n akkuyksiköllä: 2,6 W × 2 18 V:n akkuyksiköllä: 4,5 W × 2	
Tuloliitin	3,5 mm halk./enint. 2 V/stereo (AUX IN)	
Lähtöliitännät	USB: DC OUT 5 V/1 A Kuulokkeet: 3,5 mm halk./3 Ω/150 mV/stereo	
Antennijärjestelmä	FM: pehmeä, taivutettu antenni	
	AM: tankoantenni	
Mitat (L × K × S)	344 mm × 280 mm × 239 mm	
Paino	4,7 kg (akkuyksikön EY9L54 kanssa)/4,0 kg (vain laite)	
Virrankulutus	enint. 7 W 0,12 W (valmiustilassa)	

## [AKKUPAKETTI]

Malli Nr.	EY9L47	EY9L52	EY9L53	EY9L54
Akun säilytys	Li-ioniakku			
Akun jännite	Tasavirta 14,4 V (3,6 V × 4 kennoa)	Tasavirta 18 V (3,6 V × 5 kennoa)	Tasavirta 18 V (3,6 V × 5 kennoa)	Tasavirta 18 V (3,6 V × 10 kennoa)
Käyttöaika 50 W + 50 W (FM-vastaanotto)	Noin 11 h	Noin 11 h	Noin 17 h	Noin 27 h

**[VERKKOLAITE]****Ekosuunnittelun tiedot – ulkoinen virtalähde – EU/1782/2019**

Valmistajan nimi tai tavaramerkki, kaupallinen rekisteröintinumero ja osoite	Valmistaja: Panasonic Corp. Kadoma, Osaka, Japani EU-edustaja: Panasonic Marketing Europe GmbH, Panasonicin testauskeskus, Winsbergring 15, 22525 Hampuri, Saksa: HRB 13178		
Mallitunniste	WEY37A2K7658, WEY37A2K7659		
Tulojännite	AC 230		V
Tulon AC-taajuus	50		Hz
Lähtöjännite	DC 12,0		V
Lähtövirta	1,5		A
Lähtöteho	18,0		W
Keskimääräinen aktiivinen hyötysuhde	89,16		%
Hyötysuhde vähäisellä kuormituksella (10%)	85,96		%
Kuormittamaton virrankulutus	0,1		W

FI

**[AKKULATURI]**

Malli Nr.	EY0L82			
Luokitusarvot	Katso laturin pohjassa olevaa arvokilpeä.			
Paino	0,93 kg			
Latausaika	EY9L47	EY9L52	EY9L53	EY9L54
	Käytettävissä: 35 min.	Käytettävissä: 35 min.	Käytettävissä: 45 min.	Käytettävissä: 65 min.
	Täysi: 40 min.	Täysi: 40 min.	Täysi: 60 min.	Täysi: 80 min.

**HUOMAUTUS:** Taulukko saattaa sisältää malleja, jotka eivät ole myynnissä Suomessa.  
Katso tietoja uusimmasta yleisesitteestä.

Katso jälleenmyyjän yhteystiedot oheisesta takuukortista.

# VIII. LISENSSIT

- Bluetooth®-sana ja -logot ovat Bluetooth SIG Inc:n omistamia rekisteröityjä tavaramerkkejä, ja Panasonic Corporation käyttää niitä lisenssillä. Muut tavaramerkit ja kaupanimet ovat omistajiensa omaisuutta.
- Tässä käyttöoppaassa esitetyt nimet, yritysten nimet ja tuotteiden nimet ovat kyseisten omistajien tavaramerkkejä tai rekisteröityjä tavaramerkkejä. Huomaa, että tässä asiakirjassa ei välttämättä ole käytetty TM- ja ©-merkkejä.

## Tietoja Bluetooth®-toiminnosta

Panasonic ei ota vastuuta tietojen suojan vaarantumisesta langattoman tiedonsiirron aikana.

FI

### ■ Taajuusalue

Tämä järjestelmä käyttää 2,4 GHz:n taajuusaluetta.

### ■ Laitteen sertifiointitiedot

- Tämä järjestelmä noudattaa taajuusrajoituksia ja sillä on taajuuslakien mukainen sertifiointi. Langatonta laitelupaa ei näin ollen tarvita.
- Seuraavat toimet ovat rangaistavia joissakin maissa:
  - laitteen purkaminen tai muuttaminen
  - teknisten tietojen poistaminen.

### ■ Käytön rajoitukset

- Langatonta tiedonsiirtoa ja/tai toimivuutta kaikkien Bluetooth®-toiminnolla varustettujen laitteiden kanssa ei taata.
- Kaikkien laitteiden on noudatettava Bluetooth SIG Inc -yhtiön määrittämiä standardeja.
- Kaikki laitteet eivät ehkä pysty luomaan yhteyttä tai niiden toiminnot ovat erilaisia niiden määritysten ja asetusten mukaan.
- Tämä järjestelmä tukee Bluetooth®-turvatoimintoja. Nämä turvatoiminnot eivät välttämättä ole riittäviä käyttöympäristön ja/tai asetusten mukaan. Lähetä tietoja tähän järjestelmään harkitusti.
- Tämä järjestelmä ei voi lähettää tietoja Bluetooth®-laitteeseen.

### ■ Käyttöalue

Laitteen käyttöalue on enintään 10 metriä. Alue saattaa pienentyä ympäristön, esteiden ja häiriöiden mukaan.

### ■ Häiriöt muista laitteista

- Tämä laite ei ehkä toimi oikein tai siinä ilmenee radioaaltohäiriöiden aiheuttamaa äänihäiriötä ja äänen katkeilua, jos laite on sijoitettu liian lähelle toisia Bluetooth®-laitteita tai 2,4 GHz:n taajuusaluetta käyttäviä laitteita.
- Tämä järjestelmä ei ehkä toimi oikein, jos radioaallot esimerkiksi läheisestä radioasemasta ovat liian voimakkaat.

### ■ Käyttötarkoitus

- Tämä järjestelmä on tarkoitettu vain normaaliin, yleiseen käyttöön.
- Älä käytä tätä järjestelmää lähellä laitteita tai ympäristöä, joka on altis radiotaajuushäiriölle (kuten lentokentät, sairaalat ja laboratoriot).

## Vaatimustenmukaisuus (DoC)

Panasonic Corporation ilmoittaa täten, että tämä tuote täyttää direktiivin 2014/53/EY pääasialliset vaatimukset ja muut asianmukaiset määräykset. Alkuperäinen RED-vaatimustenmukaisuus on ladattavissa palvelimeltamme osoitteesta: <https://www.ptc.panasonic.eu/> Valtuutettu edustaja: Panasonic Marketing Europe GmbH, Panasonicin testauskeskus, Winsbergring 15, 22525 Hampuri, Saksa: HRB 13178



## Orijinal talimatlar: İngilizce

### Orijinal talimatların tercümesi: Diğer diller

Bu ünitenin tüm kapakları tamamen kapalıdır ve pil paketiyle çalışma IEC düzenlemelerine göre ilgili IP Koruma Derecesini karşılar.

### IP kod tanımlaması

IP6X: Toz girişi olmaz (75 µm altındaki talk pudrası aletin içine zorla girdiğinde)

IPX4: Herhangi bir yönden üniteye sıçrayan su üniteye hiçbir zarar veremeyecektir (Bu ünite, yaklaşık 1 metre mesafede birkaç püskürtme memesiyle birden fazla yönden üniteye 10 dakika süreyle yaklaşık 4,3 L/dak normal sıcaklıkta su püskürtüldüğünde çalışacak şekilde tasarlanmıştır.).

#### NOT:

Bu, birlikte verilen "AC güç adaptörünü" kapsamaz.

### SINIRLI GARANTİ

IP64 derecelendirmesi bu ünitenin su veya tozdan minimum etkileneceğini belirtir, ancak bu tür koşullarda performans garantisi vermez.

Doğru çalıştırmayla ilgili daha fazla bilgi için Güvenlik ve Çalıştırma Talimatları'na bakın.

# I. GENEL GÜVENLİK UYARILARI

## UYARI

Tüm güvenlik uyarılarını ve tüm talimatları okuyun. Bu uyarılara ve talimatlara uyulmaması, elektrik çarpması, yangın ve/veya ciddi yaralanmaya neden olabilir.

Tüm uyarılar ve talimatları ileride başvurmak üzere saklayın.

Panasonic şarj cihazı, pil takımı veya ayrıca satın aldığınız, bu üniteyle birlikte verilen tüm güvenlik uyarılarını ve talimatları okuyun ve bunlara uyun.

- Bu üniteyi yanıcı sıvılar, gazlar veya toz bulunan ortamlar gibi patlayıcı ortamlarda kullanmayın.**
- Bu üniteyi yağmura veya ıslak koşullara maruz bırakmayın.**  
Bu üniteye su girmesi elektrik çarpması riskini artıracaktır.







- Çok fazla uzanmayın. Her zaman bastığınız yere ve dengeye dikkat edin.**  
Bu, beklenmedik durumlarda bu ünitenin daha iyi kontrol edilmesine olanak sağlar.
- Düğme bu üniteyi açıp kapatamıyorsa üniteyi kullanmayın.**  
Düğme ile kontrol edilemeyen tüm üniteler tehlikelidir ve onarımları gerekir.
- Bu üniteyi kullanmadığınızda çocukların erişemeyeceği bir yerde saklayın ve bu ünite ile bu talimatlara aşına olmayan kişilerin bu üniteyi kullanmasına izin vermeyin.**
- Aküleri sadece üretici tarafından tavsiye edilen şarj aletleri ile şarj ediniz.**  
Belirli bir akü için uygun olan bir şarj aleti, başka akülerle kullanılırsa yanma tehlikesi vardır.
- Bu üniteyi yalnızca özel olarak belirtilen pil takımlarıyla kullanın.**  
Başka akülerin kullanılması yaralanmalara ve yanma tehlikelerine yol açabilir.
- Kullanılmayan aküleri, kontakların köprülenmesine sebep olabilecek ataçlar, madeni paralar, anahtarlar, çiviler, vidalar veya diğer küçük metal cisimlerden uzak tutunuz.**  
Akü kontakları arasındaki kısa devre yanmalara veya ateşe sebep olabilir.
- Yanlış kullanımda aküden sıvı çıkabilir. Bunlar ile teması önleyiniz. Tesadüfen temasta su ile durulayınız. Sıvı gözlerle temas ederse ayrıca doktor yardımı isteyiniz.**  
Dışarı akan akü sıvısı cilt tahrişine ve yanmalarına yol açabilir.
- Ünitenizin servis işlemlerini yalnızca aynı yedek parçalar kullanan yetkili bir onarım personeline yaptırın.**  
Bu, bu ünitenin güvenliğinin devam etmesini sağlayacaktır.

## II. EK GÜVENLİK TALİMATLARI

### ⚠ UYARI

- İşitmeniz adapte oldukça ses düzeyini yükseltmemeye dikkat edin.
- Bu ürünü uzun süre kullanmayın ve her zaman kulaklarınızı dinlendirmek için bir ara verin.
- Kulaklarınızda herhangi bir rahatsızlık hissederseniz kullanmayı bırakın ve doktorunuza irtibata geçin.
- Bu ünitenin üzerine ağır nesnelere yerleştirmeyin veya ünitenin üstüne tırmanmayın.
- Bu üniteyi dengesiz bir yüzeye veya dengesiz bir konumda yerleştirmeyin.
- Çocuklar cihazla oynamamalıdır.
- Kulaklık kullanırken ses düzeyini çok yüksek ayarlamayın.
- Bir aygıt arızası durumunda veri kaybını önlemek için her zaman bu radyoya bağlanan aygıta kaydedilmiş verilerin yedeklendiğinden emin olun.
- Önerilmeyen bir aksesuarın kullanılması yangına, elektrik çarpmasına veya kişisel yaralanmaya neden olabilir.

TR

Simge	Anlam
	Kullanıcının, yaralanma riskini azaltmak için kullanım kılavuzunu okumuş ve anlamış olması gerekmektedir.
	Yalnızca kapalı alanda kullanım içindir
	D.c. güç konektörünün polaritesi
	Enerji verimliliği işareti
	Doğru akım
	Alternatif akım
	Çift yalıtımlı Sınıf II ekipman

### ⚠ Şarj cihazı ve pil takımı için UYARI

- Yeniden şarj edilebilir bu alet ile birlikte kullanılmak üzere tasarlanmış olan Panasonic pil takımları dışında piller kullanmayın.
- Panasonic geri dönüştürülmüş ya da sahte pil takımlarının kullanımından kaynaklanan hasar ya da kazalardan sorumlu olmayacaktır.
- Pil takımını ateşe atmayın veya aşırı ısıya maruz bırakmayın.
- Pil paketine iğne gibi nesnelere sokmayın, darbeye maruz bırakmayın, sökmeyin veya değişiklik yapmaya çalışmayın.
- Metal nesnelere pil takımı terminaleri ile temas etmesine izin vermeyin.
- Pil takımını çivi veya benzer metal nesnelere ile aynı kap içerisinde taşımayın ya da saklamayın.
- Pil takımını alev yanı veya doğrudan güneş ışığı gibi yüksek sıcaklığa sahip konumların yakınında şarj etmeyin. Aksi takdirde, pilde aşırı ısınma olabilir, pil alev alabilir veya patlayabilir.
- Pil takımını şarj etmek için asla özel olarak tasarlanmış şarj cihazı dışında bir alet kullanmayın. Aksi takdirde, pilde sızıntı veya aşırı ısınma olabilir ya da pil patlayabilir.
- Pil paketini bu üründen veya şarj cihazından çıkardıktan sonra daima pil paketi kapağını takın. Aksi takdirde, pil kontaklarında kısa devre oluşabilir ve yangın riski ortaya çıkabilir.
- Pil Takımında Bozunma Görüldüğünde, Takımı Yenisi ile Değiştirin. Hasarlı bir pil takımının kullanılmaya devam edilmesi, ısı üretimine, tutuşmaya veya pilin parçalanmasına neden olabilir.
- Herhangi bir anormallik tespit ederseniz hemen kullanmayı bırakın ve bu ürünü satın aldığınız bayi ile irtibata geçin.

- Li-iyon pil takımının sıcaklığı 0 °C'nin altındayken veya 40 °C'nin üzerindeyken kullanmayın.  
Ana ünitenin arızalanma nedenine yol açabilir. Sıcaklığını ayarlamak için pil takımını bir saatten uzun bir süre oda sıcaklığında bırakın.
- Aleti ve pil takımını (alet edevat kulübesi veya yaz mevsiminde araba gibi) sıcaklığın 50 °C'ye ulaşabileceği veya 50 °C'yi aşabileceği yerlerde saklamayın. Bu saklanan pilin bozulmasına yol açabilir.
- Bir pili ateşe veya sıcak bir fırına atmayın ya da bir patlamaya sebebiyet verecek şekilde mekanik olarak ezmeyin veya kesmeyin.
- Bir pili patlamaya veya yanıcı sıvı veya gazın sızmasına neden olabilecek, aşırı derecede yüksek sıcaklığa sahip bir ortamda bırakmayın.
- Pili yanlış tip bir pille değiştirilirse yangın veya patlama tehlikesi.

- Ürün uzun süre kullanılmayacaksa pilleri çıkarın.
- Yeni pilleri eskileriyle karıştırmayın veya farklı pil türlerini birlikte kullanmayın.  
Pillerin yanlış kullanılması pil sızıntısına, ısı oluşmasına, yangın veya patlamaya neden olabilir.

Pillerden sıvı sızıntısı olursa aşağıdaki güvenlik noktalarına dikkat edin.

- Pili sıvısına kesinlikle çıplak elle temas etmeyin. Aksi takdirde cilt inflamasyonuna ya da yaralanmaya neden olabilir.
- Sıvı gözlerinize kaçarsa körlüğe neden olabilir.
- Dökülen pil sıvısını tamamen temizleyin.

## III. KURULUM

### Pil Takılması

#### NOT:

Piller hem ana pil paketi bölmesinden hem de yedek pil bölmesinden çıkarılırsa başlatma yaklaşık üç dakika daha geç gerçekleşir.

### Yedek pillerin takılması [Fig. 1]

1. Pili bölmesini açmak için pil bölmesi kilidini dışarı çekin. Burada ana pil paketi bölmesi ve yedek pil bölmesi bulunur.
2. Yedek pil bölmesini kapağını çıkarın ve 2 adet yeni UM-3 (AA boyutlarında) pil takın. Pillerin bölme içinde gösterildiği gibi doğru yönde takıldığından emin olun. Pili kapağını yeniden takın.

#### NOT:

- Radyo yedek pil bağlanmadan kullanılabilir.
- Yedek piller bölme içinde saklanırsa ön ayar belleklerine kaydedilen verilerin kaybolması önlenir.

#### ⚠ DİKKAT:

- Burada belirtilenlerden başka pil kullanmayın (UM-3).

### Ana pil paketinin takılması/çıkarılması [Fig. 2]

1. Yedek piller takıldıktan sonra ana pil paketini ana üniteye takın. Her zaman bir tık sesiyle yerine kilitteninceye kadar tamamen itin. Bu radyo için uygun pil paketleri Teknik Özellikler bölümünde listelenmektedir.
2. Pili paketini çıkarmak için pili bölmeden dışarı çekin.
3. Pili bölmesi kilidini orijinal konumuna geri getirin.

### Düşük pil göstergesi

1. Güç azalması, distorsiyon ve "akıcı olmayan ses" veya ekranda görünen düşük pil işareti (🔋) ana pil paketinin değiştirilmesi gerektiğini gösteren işaretlerdir.

**NOT:** Pili paketi birlikte verilen AC güç adaptörü ile şarj edilemez.

2. Ana pil çıkarıldığında ve ekranda düşük pil işareti (🔋) yanıp söndüğünde veya "E" simgesi gösterildiğinde yedek pillerin değiştirilme zamanının geldiğini belirtmektedir.

### Yumuşak eğimli antenin kullanılması [Fig. 3]

Yumuşak eğimli anteni doğrultun.

#### ⚠ DİKKAT:

Yumuşak eğimli anten yalnızca tek yönde çalışır. Zorlayarak eğildiğinde kırılabilir veya yaralanmaya neden olabilir.

## Birlikte verilen AC güç adaptörünün kullanılması

### ⚠️ DİKKAT:

- **Pil takımını kullanırken, AC güç adaptörü prizinin bağlantısını ana üniteden çıkartın.**  
Pil takımı takılı olsa bile AC güç adaptörünün prizi ana üniteye bağlı olduğunda güç açılmayacaktır.
- **Cihazın bağlantısını kesmek için şebeke fişi güç adaptörü kullanılır.**  
AC güç adaptörü kullanılırken, priz ekipmanın yakınına kurulmalı ve kolay erişilebilir olmalıdır.

Kauçuk kapağı çıkarın ve adaptör fişini radyonun sağ tarafında bulunan DC soketine takın. Adaptörü standart bir şehir şebekesi priz çıkışına takın. Adaptör bağlandığı zaman pil paketi bağlantısı otomatik olarak kesilir. AC adaptörü kullanılmadığı zaman ana güç kaynağından ayrılmalıdır.

#### NOT:

- Ses, AC güç adaptörü kullanıldığından bir pil paketi kullanıldığı zamandan biraz daha azdır.
- Radyonun AM bandında adaptör kaynaklı herhangi bir girişim olduğunda lütfen radyoyu AC adaptöründen en az 30 cm uzaklaştırın.
- AC adaptörü ve pil paketi aynı anda kullanıldığında üniteye güç vermede AC adaptörü öncelikli olacaktır. Bu durumda, pil paketi gücü harcanmaz.
- Bu üniteye şarj işlevi yoktur. Ünite aynı anda hem AC adaptörü hem de pil paketi ile çalıştırılırsa pil paketi şarj edilmeyecektir.
- AC güç adaptörü yalnızca bu ürünle kullanmak içindir ve başka bir ekipmanla kullanılamaz. Ayrıca bu üründen başka ekipmana ait AC adaptörünü de kullanmayın.

## IV. İŞLEMLER

### Radyonun çalıştırılması – AM/FM frekans araması

#### NOT:

Akış sinyali zayıf ise radyo veya antenin yönünü değiştirmeyi deneyin.

1. Radyoyu açmak için Güç düğmesini basılı tutun.
2. “AM” veya “FM” gösterilinceye kadar Kaynak düğmesine basın.
3. Otomatik frekans ayarı yapmak için Frekans Ayarı kumanda düğmesine basın. Radyo o anda gösterilen frekanstan itibaren AM/FM bandını yukarı doğru tarar ve yeterli güce sahip bir istasyon bulduğunda taramayı otomatik olarak durdurur.
4. Birkaç saniye sonra ekran güncellenecektir. Ekranda bulunan sinyalin frekansı gösterilecektir.
5. Başka istasyon bulmak için önceki gibi Frekans Ayarı kumanda düğmesine basın.
6. Dalga bandı sonuna erişildiğinde radyo frekans ayarlama işlemine dalga bandının karşı ucundan yeniden başlayacaktır.
7. Gerekirse ses düzeyini ayarlamak için Ses Düzeyi kumandasını döndürün.
8. Radyoyu kapatmak için Güç düğmesini basılı tutun.

### Manüel frekans ayarlama – AM/FM

1. Radyoyu açmak için Güç düğmesini basılı tutun.
2. “AM” veya “FM” gösterilinceye kadar Kaynak düğmesine basın.
3. Bir istasyonu ayarlamak için Frekans Ayarı kumanda düğmesini döndürün.
4. Dalga bandı sonuna erişildiğinde radyo frekans ayarlama işlemine dalga bandının karşı ucundan yeniden başlayacaktır.
5. Gerekirse ses düzeyini ayarlamak için Ses Düzeyi kumandasını kullanın.

### AM/FM modunda istasyonların önceden ayarlanması

Her bir AM ve FM radyo için 6 adet ön ayar istasyonu vardır. Her bir dalga bandı için aynı şekilde kullanılırlar.

1. İstenilen radyo istasyonunu önceden açıklandığı gibi ayarlayın.
2. Radyodan bip sesi gelinceye kadar istenilen Ön Ayar düğmesini (1 ila 6) basılı tutun. Frekansın yanında örneğin “M1” gösterilir. İstasyon ön ayar numarasıyla kaydedilecektir. Bu prosedürü gerekirse kalan ön ayarlar için tekrarlayın. Gerekirse yukarıdaki prosedür uygulanarak zaten kaydedilmiş olan ön ayar istasyonlarının üzerine yazılabilir.



## AM/FM modunda bir ön ayarın geri çağırılması

1. "AM" veya "FM" gösterilinceye kadar Kaynak düğmesine basın.
2. Radyonun ön ayar belleğine kaydedilmiş istasyonlardan birine ayarlanmasını sağlamak için istediğiniz Ön Ayar düğmesine kısa bir süre basın.

## FM stereo/mono FM

Dinlenmekte olan FM radyo istasyonunun sinyali zayıfsa biraz hisirtiyi duyulabilir. Radyoyu istasyonu stereo yerine mono olarak çalmaya zorlayarak bu hisirtiyi azaltmak mümkündür.

1. Gerekirse FM bandını seçmek için Kaynak düğmesine basın ve önceden belirtildiği gibi istediğiniz FM istasyonuna ayarlayın.
2. Menü ayarına girmek için Frekans Ayarlama kumanda düğmesini basılı tutun.
3. Ekranda "FM" gösterilinceye kadar Frekans Ayarlama kumandasını döndürün ve ayara girmek için Frekans Ayarlama kumanda düğmesine basın. Ayar ST (stereo) ise hisirtiyi azaltmak üzere MN (mono) moduna geçmek için Frekans Ayarlama kumandasına basın. Seçeneği belirlemek için Frekans Ayarlama kumandasına basın.

## Bluetooth® akışı üzerinden müzik dinlenmesi BT

Radyodan Bluetooth® müzik oynatmak/ akıtmak için otomatik bağlantı yapmadan önce Bluetooth® aygıtınızı radyoya eşleştirmeniz gerekir. Eşleştirme işlemi bir "bağ" oluşturur ve böylece iki aygıt birbirini tanıyabilir.

## Bluetooth® aygıtınızın ilk defa eşleştirilmesi

1. BT gösterilinceye kadar Kaynak düğmesine basın. Ekranda **READY** görünür ve ekranda Bluetooth® simgesi  yanıp söner.
2. Eşleştirme prosedürüne izin vermek için Bluetooth® 'u aygıtınızın kullanım kılavuzuna göre etkinleştirin.
3. Bluetooth® eşleştirme düğmesine basın. Ekranda **PAIR** gösterilir. Bluetooth® aygıtınızda radyo aramasını başlatabilirsiniz. Bluetooth® aygıtınızda "EY37A2" görüldüğünde Bluetooth® listenizde öğeye basın. Aygıtınız radyoya bağlanacaktır.
4. Bağlandıktan sonra ekranda Bluetooth® simgesi  sürekli kalır. Artık Bluetooth® etkin aygıtınızda radyonuz üzerinden müzik çalabilirsiniz.

## NOT:

- Bluetooth® aygıt listenizde 'EY37A2' gösterilir ancak aygıtınız buna bağlanmazsa lütfen öğeyi listenizden silin ve önceden açıklanan adımları uygulayarak aygıtı radyoya tekrar eşleştirin.
- Radyo ve eşleştirilen aygıt arasındaki etkin çalışma mesafesi yaklaşık olarak 10 metre'dir (30 fit). Radyo ve aygıt arasındaki herhangi bir engel çalışma mesafesini azaltabilir.
- Bluetooth® bağlantı performansı bağlanılan Bluetooth® aygıtlarına bağlı olarak değişebilir. Lütfen radyoya bağlanmadan önce aygıtınızın Bluetooth® özelliklerine bakın. Bazı eşleştirilen Bluetooth® aygıtlarında tüm özellikler desteklenmeyebilir.

## Önceden eşleştirilmiş aygıtların oynatılması

Bu ünite en fazla 8 eşleştirilmiş aygıt kümesini belleğe alabilir. Bellek bu miktarda aştığında radyodan en eski eşleştirilmiş aygıtın üzerine yazılır.

Bluetooth® aygıtınız zaten üniteyle önceden eşleştirildiyse ünite Bluetooth® aygıtınızı belleğe alır ve bellekteki en son bağlanılan aygıtı otomatik olarak yeniden bağlanmaya çalışır. En son bağlanılan aygıt mevcut değilse radyo ikinci en son aygıtı bağlanmaya çalışır ve böyle devam eder.

## Eşleştirilmiş aygıt belleğinin silinmesi

Bir çift ses duyuncaya kadar Bluetooth® eşleştirme düğmesini yaklaşık 7 saniye basılı tutun. Radyo belleğinden tüm aygıtları siler ve bulunabilir olur.

## Bluetooth® aygıtınızın bağlantısının kesilmesi

Bluetooth® aygıtınızla bağlantıyı kesmek için radyodan bip sesi gelinceye kadar Bluetooth® eşleştirme düğmesini basılı tutun. Ekranda radyonun tekrar eşleştirme için bulunabilir olduğunu gösteren Bluetooth® simgesi yanıp söner.

## Saat ve Alarmlar

### Saat biçiminin ayarlanması TIM

Bekleme modu ve oynatma modu ekranlarında kullanılan saat gösterimi farklı biçimde ayarlanabilir. Seçilen biçim ayrıca alarmları ayarlarken de kullanılır.

1. Radyonun açıldığından emin olun. Geçerli modun gelişmiş menüsüne girmek için Frekans Ayarlama kumandasını basılı tutun.

- Ekranı "TIM" gösterilinceye kadar Frekans Ayarlama kumandasını döndürün ve ayara girmek için Frekans Ayarlama kumandasına basın.
- 12 veya 24 saat biçimini seçmek için Frekans Ayarlama kumandasını döndürün. Saat biçimi seçiminizi onaylamak için Frekans Ayarlama kumandasına basın.

**NOT:**

12 saatlik saat biçimi seçilirse radyo alarmların ayarlanması için 12 saatlik saati kullanır ve bekleme modundayken ÖS göstergesiyle bir 12 saatlik saat gösterir.

**Saat zamanının manuel olarak ayarlanması**

**CLK**

- Radyonun açıldığından emin olun. Geçerli modun Gelişmiş menüsüne girmek için Frekans Ayarlama kumanda düğmesini basılı tutun.
- Ekranı "CLK" gösterilinceye kadar Frekans Ayarlama kumandasını döndürün ve ayara girmek için Frekans Ayarlama kumandasına basın. Şimdi saat ayarı yanıp sönmeye başlar.
- İstediğiniz saati seçmek için Frekans Ayarlama kumandasını döndürün ve onaylamak için Frekans Ayarlama kumandasına basın. Şimdi dakika ayarı yanıp sönmeye başlar.
- İstediğiniz dakikayı seçmek için Frekans Ayarlama kumandasını döndürün ve onaylamak için Frekans Ayarlama kumandasına basın. Ekran önceki menüye geri döner.

**Alarm saatinin ayarlanması**

Radyoda her biri sizi FM/AM radyosuyla veya sesli alarm ile uyandırmak üzere ayarlanabilen iki alarm vardır. Alarmları ayarlamadan önce saat zamanının ayarlı olduğundan emin olun.

**a. Radyo alarmının ayarlanması:**

- Radyonun açıldığından emin olun.
- Radyo alarmı düğmesini basılı tutun. Bir bip sesinden sonra radyo alarmı sembolü (RADIO) ve ekran saati yanıp söner.
- Saat hanesi yanıp sönerken istediğiniz alarm saatini seçmek için Frekans Ayarlama kumandasını döndürün ve saat ayarını onaylamak için Frekans Ayarlama kumandasına basın.

- Ardından istediğiniz alarm dakikasını seçmek için Frekans Ayarlama kumandasını döndürün ve ayarı onaylamak için Frekans Ayarlama kumandasına basın.
- Radyo alarmı sembolü yanıp sönerken istediğiniz uyandırma bandı ve istasyonunu seçmek için Frekans Ayarlama kumandasını döndürün ve ardından seçimi onaylamak için Frekans Ayarlama kumandasına basın.
- İstediğiniz ses düzeyini seçmek için Frekans Ayarlama kumandasını döndürün ve onaylamak için Frekans Ayarlama kumandasına basın. Radyo alarmı ayarı artık tamamlanmıştır.

**NOT:**

Alarm çalarken seçilen AM/FM alarm istasyonu yoksa bunun yerine sesli alarm kullanılır.

**b. HWS (İnsancıl Uyandırma Sistemi) sesli alarmının ayarlanması:**

- Radyonun açıldığından emin olun.
- Sesli alarm düğmesini basılı tutun. Bir bip sesinden sonra sesli alarm sembolü (BUZZER) ve ekran saati yanıp söner.
- Saat hanesi yanıp sönerken istediğiniz alarm saatini seçmek için Frekans Ayarlama kumandasını döndürün ve saat ayarını onaylamak için Frekans Ayarlama kumandasına basın.
- Ardından istediğiniz alarm dakikasını seçmek için Frekans Ayarlama kumandasını döndürün ve ayarı onaylamak için Frekans Ayarlama kumandasına basın.
- İstediğiniz ayarı seçmek için Frekans Ayarlama kumandasını döndürün ve onaylamak için Frekans Ayarlama kumandasına basın. Sesli alarm ayarı artık tamamlanmıştır.

**Alarm çaldığında**

Alarm sesini iptal etmek için Güç düğmesine basın.

**Alarmların devre dışı bırakılması/iptal edilmesi**

Bir etkin alarmı devre dışı bırakmak için ilgili alarm düğmesine basarak alarm ayarını iptal edin.

**Alarm sesi süresi**

**ALM**

- Geçerli modun gelişmiş menüsüne girmek için Frekans Ayarlama kumandasını basılı tutun.

- Ekranada "ALM" gösterilinceye kadar Frekans Ayarlama kumandasını döndürün. Arayı girmek için Frekans Ayarlama kumandasına basın.
- 1, 3, 5, 10, 15, 30 ve 60 dakika seçenekleri arasında geçiş yapmak için Frekans Ayarlama kumandasını döndürün. Ekranada istediğiniz seçenek görüldüğünden durun ve ardından ayarı onaylamak için Frekans Ayarlama kumandasına basın.

### Erteleme SNZ

- Alarm çaldığında alarmı susturmak için Güç düğmesi dışında herhangi bir düğmeye basın. Ekranada erteleme sembolü (🔊) görünür.
- Erteleme zamanlayıcısının sessizlik süresini ayarlamak için Frekans Ayarlama kumandasına basarak menü ayarına girin.
- Ekranada "SNZ" görününceye kadar Frekans Ayarlama kumandasını döndürün ve ardından ayara girmek için Frekans Ayarlama kumandasına basın. Erteleme zamanlayıcısı için 1, 3, 5, 10, 15 dakika veya KAPALI seçeneklerinden sessizlik süresini ayarlamak için Frekans Ayarlama kumandasını döndürün.
- Alarm susturulmuş durumdayken erteleme zamanlayıcısını iptal etmek için Güç düğmesine basın. Erteleme işlevini devre dışı bırakmak için Frekans Ayarlama kumandasını "OFF" gösterilinceye kadar döndürün.

### Uyku zamanlayıcısı SLP

Radyo, bir ön ayar süresi geçtikten sonra otomatik olarak kapanmak üzere ayarlanabilir. Uyku Zamanlayıcısı ayarı KAPALI, 15, 30, 45, 60 ve 90 dakika arasında ayarlanabilir.

- Gelişmiş menü ayarına girmek için Frekans Ayarlama kumandasını basılı tutun.
- Ekranada "SLP" gösterilinceye kadar Frekans Ayarlama kumandasını döndürün. Arayı girmek için Frekans Ayarlama kumandasına basın.
- KAPALI, 15, 30, 45, 60 veya 90 seçenekleri arasında geçiş yapmak için Frekans Ayarlama kumandasını döndürün. Ekranada istediğiniz uyku zamanlayıcısı ayarı görüldüğünde durun. Ayar kaydedilir ve LCD normal ekrana geri döner.
- Radyo, ön ayar Uyku Zamanlayıcısı geçtikten sonra otomatik olarak kapanır. Ekranada etkin Uyku Zamanlayıcısını

gösteren Uyku Zamanlayıcısı simgesi (🔊) gösterilir.

- Uyku Zamanlayıcısı işlevini ön ayar süresi geçmeden iptal etmek için Güç düğmesini basılı tutarak üniteyi manuel olarak kapatın. Geri sayfa devam ederken işlevi iptal etmek için uyku zamanlayıcısına gidin ve "OFF" ögesini seçin.

### Ton kontrolü işlevi TON

Ses sisteminizin sesi dinlediğiniz materyale göre kişisel zevkinize uygun şekilde ayarlanabilir. Radyoda 5 adet ön ayar ton kontrolü vardır. Alternatif olarak, tiz ve bas düzeylerini kendi tercihlerinize göre ayarlayabilirsiniz.

- EQ menüsüne girmek için Ses Düzeyi kumandasına basın.
- Ekranada "TON" gösterilinceye kadar Ses Düzeyi kumandasını döndürün. Ayar menüsüne girmek için Ses Düzeyi kumandasına basın.
- İstediğiniz mod gösterilinceye kadar aşağıdaki 6 mod arasında geçiş yapmak için Ses Düzeyi kumandasını döndürün. Ardından ayarı onaylamak için Ses Düzeyi kumandasına basın.
  - TN 1- Düz
  - TN 2- Açır
  - TN 3- Yumuşak
  - TN 4- Net
  - TN 5- Vokal
- Bir üst menü düzeyine geri dönmek için Ses Düzeyi kumandasını ekranada ◀◀◀ gösterilinceye kadar döndürün. Ardından bir üst düzey menüye geri dönmek için Ses Düzeyi kumandasına tekrar basın.

### Kendi EQ'mu ayarlama BAS

Ön ayar ekolayzer işlevleri hoşunuza gitmiyorsa aşağıdaki gibi özel bir tiz ve bas ayarı yapabilirsiniz:

- EQ menüsüne girmek için Ses Düzeyi kumandasına basın.
- Ekranada "BAS" gösterilinceye kadar Ses Düzeyi kumandasını döndürün. Ayar menüsüne girmek için Ses Düzeyi kumandasına basın.
- Bas düzeyini ayarlamak için (-5 ve +3 arası) Ses Düzeyi kumandasını döndürün. Düzeyi ayarladıkça ses değişecektir. Ayarı onaylamak için Ses Düzeyi kumandasına tekrar basın.

- Ekranada "TRE" gösterilinceye kadar Ses Düzeyi kumandasını döndürün. Ayar menüsüne girmek için Ses Düzeyi kumandasına basın.
- Tiz düzeyini ayarlamak için (-5 ve +3 arası) Ses Düzeyi kumandasını döndürün. Düzeyi ayarladıkça ses değişecektir. Ayarı onaylamak için Ses Düzeyi kumandasına tekrar basın.

### İşlem sesinin ayarlanması ——— BZR

Radyonun işlem sesini açabilir veya kapatabilirsiniz.

- Geçerli modun menü ayarına girmek için Frekans Ayarlama kumandasını basılı tutun.
- Ekranada "BZR" görününceye kadar Frekans Ayarlama kumandasını döndürün ve ayara girmek için Frekans Ayarlama kumandasına basın.
- İstediğiniz seçimi belirlemek için Frekans Ayarlama kumandasını döndürün ve onaylamak için Frekans Ayarlama kumandasına basın.

### Yardımcı giriş soketi

Radyonun sol tarafında bir 3,5 mm stereo Yardımcı Giriş soketi vardır.

- Yardımcı Giriş soketine harici bir ses kaynağı (örneğin, akıllı telefon, MP3 veya CD çalar) bağlayın.
- AUX IN gösterilinceye kadar Kaynak düğmesine basın.
- Oynatıcıdan yeterli sinyal düzeyi geldiğinden emin olmak için akıllı telefonunuz, MP3 veya CD çalarınızda ses düzeyi ayarını yapın ve ardından konforlu dinleme için gerekirse radyoda Ses Düzeyi kumandasını kullanın.

### Kulaklık soketi

Radyonun sağ tarafında kulaklıkla kullanmak için bir 3,5 mm Kulaklık Soketi bulunur. Bir takıldığında dahili hoparlörün sesi kesilir. Lütfen kulaklık hassasiyetinin çok farklı olabileceğine dikkat edin. Bu nedenle kulaklığı radyoya bağlamadan önce ses düzeyinin düşük bir düzeye ayarlanmasını öneriyoruz. Ayrıca kulaklığı çıkarmadan önce de ses düzeyinin azaltılması önerilmektedir.

### ⚠ DİKKAT:

Kulaklıklardan gelen aşırı ses basıncı işitme kaybına neden olabilir.

### Akıllı Telefonu şarj etmek için USB soketi

#### NOT:

AM yayınlarını alırken USB aygıtları şarj edilemez.

Radyoda yalnızca bir akıllı telefon ve benzer aygıtları şarj etmek için tasarlanmış bir USB soketi vardır.

Şarj süresi değişebilir ve bazı durumlarda şarj etmek akıllı telefonla birlikte verilen üretici şarj ünitesinin kullanılmasından daha uzun sürebilir.

- Akıllı telefonunuzu radyonun solunda bulunan USB şarj soketine bağlayın.
- Akıllı telefonunuz şarj etmeye başlar. Lütfen şarj işleminin FM/Bluetooth®/Aux-in modunda gerçekleşebileceğini unutmayın.
- Akıllı telefonunuz şarj olduğunda USB kablusunu çıkarın.

### ⚠ DİKKAT:

Bazı USB aygıtları yalnızca özel bir yöntemle şarj işlemine izin verir.

Aygıtınızı şarj etmeden önce kontrol ettiğinizden emin olun.

- Şarj cihazı bazı USB aygıtlarına güç sağlamayabilir.
- Kullanılmadığı zaman veya şarj ettikten sonra USB kablusunu çıkarın ve kapağı kapatın.
- USB bağlantı noktasına güç kaynağı bağlamayın. Aksi takdirde yangın tehlikesi vardır. USB bağlantı noktası yalnızca düşük voltajlı aygıt şarjı için tasarlanmıştır. Düşük voltajlı aygıt şarj edilmediği zaman kapağı mutlaka USB bağlantı noktasına yerleştirin.
- USB güç kaynağı bağlantı noktasına çivi, tel, vb. sokmayın. Aksi takdirde kısa devre duman ve yangına neden olabilir.
- Büyük olasılıkla ünitelerin arızalanmasına neden olabileceğinden bu USB soketini PC USB bağlantı noktasına bağlamayın.
- Radyoya nem girmesini önlemek için USB soketini yağmurlu veya nemli havalarda kesinlikle kullanmayın. Bu koşullarda arkadaki kauçuk kapağı her zaman iyice kapatılmış olarak tutun.

### LED lamba

Radyoya radyonun ön panelinde bulunan uzun ömürlü bir LED lamba takılıdır. LED lamba açmak ve kapatmak için Lamba düğmesine basın.



## DİKKAT:

İŞİĞA DOĞRUDAN BAKMAYIN.

### NOT:

Hiçbir işlem gerçekleştirilmediğinde 10 dakika sonra ışıklar yanıp sönmeye başlar ve ardından bir dakika sonra kapanır.

## V. BAKIM

Cihazı silmek için yalnızca kuru ve yumuşak bir bez kullanın. Temizleme işlemi için nemli bez, tiner, benzin veya başka Uçucu çözücüler kullanmayın. Ünitenin iç kısmı ya da pil paketinin suya maruz kalması halinde en kısa zamanda suyu süzün ve kurumaya bırakın. Ünite içerisinde biriken toz ve demir tozlarını dikkatli bir şekilde çıkarın. Üniteyi çalıştırırken herhangi bir sorun ile karşılaşırsanız bir tamir dükkanına danışın.

## VI. AKSESUARLAR

### Pil Paketi

- Teknik Özelliklere bakın.

### Pil Şarj Cihazı

- Araştırma için lütfen yetkili bir bayi ile irtibata geçin.

### NOT:

Pil paketi ve şarj cihazı bu kite dahil değildir.

### AB için AC güç adaptörü

- WEY37A2K7658

### Birleşik Krallık için AC güç adaptörü

- WEY37A2K7659

### Avustralya/Yeni Zelanda için AC güç adaptörü

- WEY37A2K7650

### [Pil Takımı]

#### Pil Takımının Uygun Kullanımı İçin

#### Li-iyon Pil Takımı [Fig. 4]

- Şarj edilebilir pillerin sınırlı bir ömrü vardır.
- Pil ömrünün en üst düzeye çıkabilmesi için, kullanım sonrasında Li-iyon pil takımını şarj etmeden saklayın.

- Pil takımını şarj ederken, pil şarj cihazı üzerindeki terminallerde toz ve su gibi yabancı madde bulunmadığından emin olun. Terminallerde yabancı madde bulunduğunu tespit etmeniz halinde, şarj işleminden önce terminaleri temizleyin.

Pil takımı terminallerinin ömrü, çalışma sırasında su ve toz gibi yabancı maddeler bulunmasından etkilenebilir.

- Pil takımı kullanılmadığında, takımı şu gibi metal nesnelere uzakta tutun: ataş, bozuk para, anahtar, çivi, vida veya terminaler arasında bağlantı oluşturabilecek diğer metal nesnelere.

Pil terminallerinde kısa devre oluşması, kıvılcım çıkmasına, yanıklara veya yangın çıkmasına neden olabilir.

- Pil takımını çalıştırırken, çalışma alanının iyi şekilde havalandırıldığından emin olun.
- Pil paketi ana üniteden çıkarıldığında, toz veya kirlerin pil terminallerini kirleterek kısa devreye neden olmasını önlemek üzere vakit geçirmeden pil paketi kapağını takın.



## DİKKAT:

- Motoru veya bataryayı korumak için, işlemi yaparken aşağıdakilere dikkat ettiğinizden emin olun.
- Eğer motor ve pil ısınırsa, koruma işlevi etkinleştirilecek, motor ve pil çalışmayı durduracaktır.

### Güvenli kullanım için

- Batarya paketi güvenlik için iki adımda takılacak şekilde tasarlanmıştır. Kullanmadan önce batarya paketinin ana üniteye doğru bir şekilde takıldığından emin olun.

### [Pil Şarj Cihazı]

#### Şarj Etme



## DİKKAT:

- 1) Şarj cihazı derecelendirme levhasında belirtildiği gibi yalnızca standart evsel elektrik gücünde çalışacak şekilde tasarlanmıştır. Yalnızca ünitenin derecelendirme levhasında belirtilen voltajda şarj edin. örn. 230 V/50 Hz.
- 2) Başka bir voltaj veya frekans derecesinde kullanmaya çalışmayın.
- 3) Batarya paketinin sıcaklığı yaklaşık -10 °C'nin altına düşerse, şarj pilin bozulmasını önlemek için otomatik olarak duracaktır.

- 4) Ortam sıcaklığı aralığı 0 °C ve 40 °C arasındadır.  
Eğer pil paketi pil sıcaklığı 0 °C'nin altındayken kullanılırsa, ünite düzgün çalışmayabilir.
- 5) Şarj cihazını 0 °C ve 40 °C arasındaki sıcaklıklarda kullanın ve bataryayı, bataryanın kendi sıcaklığına benzer sıcaklıklarda şarj edin. (Batarya ve şarj edilen yerin sıcaklıkları arasında 15 °C'den daha fazla fark olmamalıdır.)
- 6) Soğuk bir pil takımını (0 °C'nin altında) sıcak bir yerde şarj ettiğinizde, pil takımını alanda bırakarak ortam sıcaklığına gelmesi için bir saatten uzun süre bekleyin.
- 7) Arka arkaya ikiden fazla pil takımını şarj edeceğinizde, şarj cihazının soğumasını bekleyin.
- 8) Şarj cihazını tutarken ya da başka bir koşulda, parmaklarınızı kontak deliğine sokmayın.
- 9) Yangın veya pil şarj cihazına hasar verme riskini önlemek için.
- Şarj cihazı ya da pil takımı üzerindeki havalandırma deliklerini örtmeyin.
  - Şarj cihazını kullanılmadığı zamanlarda prizden çıkarın.

**NOT:**

Pil takımınız, satın aldığınızda tamamen şarj edilmiş şekilde sunulmayacaktır. Kullanım öncesinde pili şarj ettiğinizden emin olun.

**Nasıl şarj edilir**

1. Şarj cihazını AC prize takın.

**NOT:**

Fiş AC güç kaynağına takıldığında kıvılcımlar oluşabilir ancak bu güvenlik anlamında bir sorun değildir.

2. Batarya paketini şarj cihazına sıkıca bağlayın.
  1. Hizalama işaretlerini hizalayın ve bataryayı şarj cihazı üzerindeki yuvanın üzerine yerleştirin.
  2. Ok yönünde ileriye doğru kaydırın.

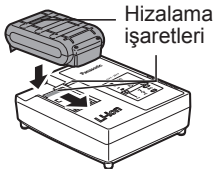

3. Şarj sırasında şarj lambası yanacaktır. Şarj tamamlandığında, dahili bir elektronik anahtar aşırı şarj etmeyi önlemek için otomatik olarak tetiklenecektir.
  - Şarj pil paketi sıcaksa başlamayacaktır (örneğin, ağır kullanımdan hemen sonra). Turuncu bekleme lambası batarya soğuyuncaya kadar yanıp sönecektir. Şarj o zaman otomatik olarak başlayacaktır.
4. Şarj lambası (yeşil) batarya yaklaşık %80 şarj olduğunda yavaşça yanıp sönmeye başlayacaktır.
5. Şarj tamamlandığında yeşil renkteki şarj lambası sönecektir.
6. Batarya paketinin sıcaklığı 0 °C veya altındaysa, batarya paketinin tamamen şarj edilmesi standart şarj süresinden daha uzun sürer. Batarya tamamen şarj edildiğinde bile, normal çalışma sıcaklığında tamamen şarj edilmiş bir pilin gücünün yaklaşık %50'sine sahip olacaktır.
7. Şarj lambası (yeşil) sönmezse yetkili bir satıcıya danışın.
8. Eğer tamamen şarj edilmiş bir batarya paketi şarj cihazına tekrar takılırsa, şarj lambası yanar. Birkaç dakika sonra, yeşil renkteki şarj lambası söner.

## LAMBA GÖSTERGELERİ

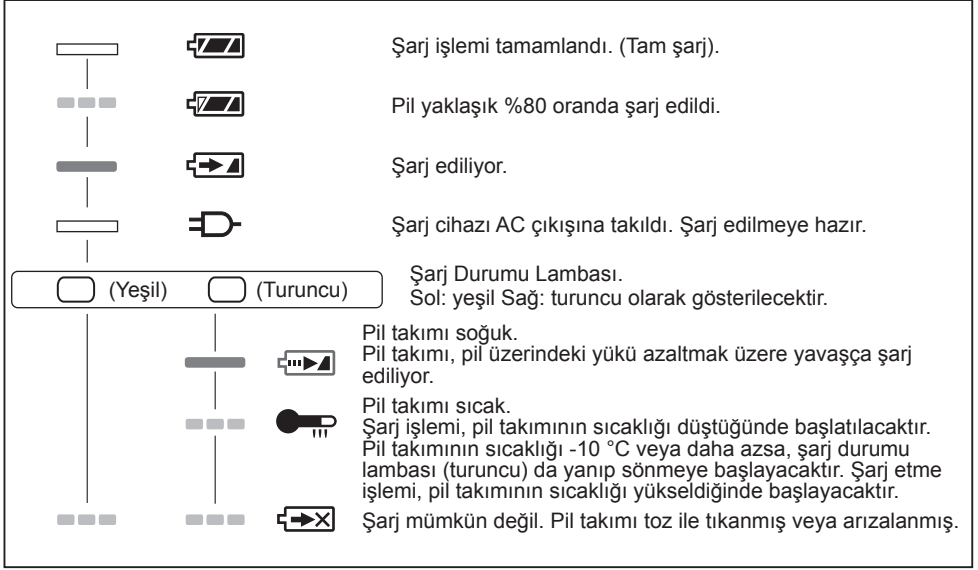

Kapalı

Açık

Yanıp sönmeye

## Pil Geri Dönüşümü

### DİKKAT:

Çevrenin korunması ve materyallerinin geri dönüştürülmesi için, pilleri, ülkenizde mevcutsa resmi olarak belirlenmiş bir yere attığınızdan emin olun.

## Eski Ekipmanın ve Kullanılmış Pillerin Toplanması ve Atılması Konusunda Kullanıcılar İçin Bilgiler



Ürünler, ambalaj ve/veya birlikte verilen belgelerdeki bu simgeler, kullanılmış elektrikli ve elektronik ürünler ile pillerin genel ev atıkları ile birlikte atılmaması gerektiğini ifade eder.

Uygun şekilde işlem yapmak ve eski ürünler ile kullanılmış pillerin geri dönüştürülmesini sağlamak için lütfen bu nesnelere yerel düzenlemeleriniz ve 2012/19/EC ile 2006/66/EC Direktifi erine uygun şekilde ilgili toplama noktalarına götürün.

Bu ürün ve pillerin doğru şekilde atılmasını sağlayarak, değerli kaynaklarımızın korunmasını sağlayacak ve atıkların uygunsuz şekilde işleme alması sonucu insan sağlığı ile çevre üzerinde görülebilecek olumsuz etkileri önlemiş olacaksınız. Eski ürün ve pillerin toplanması ve geri dönüştürülmesi hakkında daha fazla bilgi için lütfen belediyenize, atık tasfiye hizmetleri biriminize ya da öğeleri satın aldığınız satış noktasına başvurun.

Yerel düzenlemelere göre, atıkların uygun şekilde tasfiye edilmediği durumlarında ceza uygulanıyor olabilir.

## Avrupa Birliği dahilindeki ticari kullanıcılar için

Elektrikli ve elektronik ekipman tasfiyesi hakkında daha fazla bilgi için lütfen bayinize ya da tedarikçinize ile irtibata geçin.

## [Avrupa Birliği dışındaki Ülkelerde Tasfiye İşlemleri ile İlgili Bilgiler]

Bu simgeler yalnızca Avrupa Birliği'nde geçerlidir. Bu öğeleri tasfiye etmek istiyorsanız lütfen yerel makamlar veya bayinize ile görüşün ve doğru tasfiye yönteminin ne olduğunu öğrenin.

# VII. ÖZELLİKLER

## [ANA CİHAZ]

AC güç adaptörü	DC12 V/1500 mA, orta pim pozitif	
Pil	Yedek: UM-3 (AA boyutu) × 2	
	Ana pil: DC14,4 V/18 V	
Bluetooth®	QD Kimliği	58625
	Sürüm	4,0
	Profiller	A2DP/SCMS-T
	EIRP GÜCÜ (MAKS.)	2,48 dBm
	İletim gücü	Sınıf 2 (2,5 mW)
	İletim mesafesi	Yaklaşık 10 m (kullanım koşullarına göre değişir)
	Desteklenen codec	SBC
Frekans aralığı	FM 87,5-108 MHz (0,05 MHz/kademe)	
	AM (MW) 522-1629 kHz (9 kHz/kademe)	
Hoparlör	3,5 inç 8 Ω × 2	
Çıkış Gücü	AC güç adaptörü kullanıldığında: 1,7 W × 2 14,4 V pil paketi kullanıldığında: 2,6 W × 2 18 V pil paketi kullanıldığında: 4,5 W × 2	
Giriş terminali	3,5 mm çap/Maks. 2 V/stereo (AUX IN)	
Çıkış terminali	USB: DC OUT 5 V/1 A Kulaklık: 3,5 mm çap/3 Ω/150 mV/stereo	
	FM: yumuşak eğimli anten	
Anten sistemi	AM: çubuk anten	
Boyut (G × Y × D)	344 mm × 280 mm × 239 mm	
Ağırlık	4,7 kg (EY9L54 ile)/4,0 kg (yalnızca ana ünite)	
Güç tüketimi	Maks. 7 W 0,12 W (Bekleme modu)	

## [PİL TAKIMI]

Model No.	EY9L47	EY9L52	EY9L53	EY9L54
Akümülatör	Li-iyon Pil			
Motor voltajı	Tasavirta 14,4 V (3,6 V × 4 hücre)	Tasavirta 18 V (3,6 V × 5 hücre)	Tasavirta 18 V (3,6 V × 5 hücre)	Tasavirta 18 V (3,6 V × 10 hücre)
50 W+50 W'ta çalışma süresi (FM Alındı)	Yaklaşık 11 saat	Yaklaşık 11 saat	Yaklaşık 17 saat	Yaklaşık 27 saat



**[AC GÜÇ ADAPTÖRÜ]****Eko Tasarım Bilgileri - Harici Güç Kaynağı - AB/1782/2019**

Üreticinin adı veya ticari markası, ticari sicil numarası ve adresi	Üretici: Panasonic Corp. Kadoma, Osaka, Japan AB Temsilcisi: Panasonic Marketing Europe GmbH, Panasonic Testing Centre, Winsbergring 15, 22525 Hamburg, Almanya: HRB 13178		
Model tanımlayıcı	WEY37A2K7658, WEY37A2K7659		
Giriş voltajı	AC 230		V
Giriş AC frekansı	50		Hz
Çıkış voltajı	DC 12,0		V
Çıkış akımı	1,5		A
Çıkış gücü	18,0		W
Ortalama aktif verimlilik	89,16		%
Düşük yükte verimlilik (%10)	85,96		%
Yüksüz güç tüketimi	0,1		W

TR

**[PİL ŞARJ CİHAZI]**

Model No.	EY0L82			
Elektrik değerleri	Katso laturin pohjassa olevaa arvokilpeä.			
Ağırlık	0,93 kg			
Şarj süresi	EY9L47	EY9L52	EY9L53	EY9L54
	Kullanılabilir: 35 min.	Kullanılabilir: 35 min.	Kullanılabilir: 45 min.	Kullanılabilir: 65 min.
	Tam: 40 min.	Tam: 40 min.	Tam: 60 min.	Tam: 80 min.

**NOT:** Bu tablo, sizin bölgenizde bulunmayan modeller içerebilir.  
Lütfen en yeni genel kataloga bakın.  
Bayi adı ve adresi için lütfen verilen garanti kartına bakın.

# VIII. LİSANSLAR

- Bluetooth® marka sözcüğü ve logolar Bluetooth SIG, Inc.'e ait tescilli ticari markalardır ve Panasonic Corporation'a ait bu markalar lisans kapsamında kullanılır. Diğer ticari markalar ve ticari adlar ilgili sahiplerine aittir.
- Bu kılavuzda gösterilen çeşitli adlar, şirket adları ve ürün adları ilgili şirketlerinin ticari markaları veya tescilli ticari markalarıdır. Lütfen bu belgeye bazı TM veya ® sembollerinin dahil edilmediğini unutmayın.

## Bluetooth® Hakkında

Panasonic, bir kablosuz iletişim esnasında gizliliği ifşa edilmiş veri ve/veya bilgilerden sorumlu değildir.

### ■ Kullanılan frekans bandı

Bu sistem 2,4 GHz frekans bandını kullanır.

### ■ Bu aygıtın sertifikasyonu

- Bu sistem frekans kısıtlamalarına uygundur ve frekans yasalarına göre sertifikasyon almıştır. Bu nedenle bir kablosuz iznine gerek yoktur.
- Aşağıdaki eylem bazı ülkelerde cezaya tabidir.
  - Üniteyi parçalara ayırmak veya değiştirmek.
  - Teknik özellik gösterimlerini değiştirmek.

### ■ Kullanım kısıtlamaları

- Tüm Bluetooth® ile donatılmış aygıtlarla kablosuz iletişim ve/veya kullanım garantisi edilmez.
- Tüm aygıtlar, Bluetooth SIG, Inc. tarafından belirlenen standartlara uygun olmalıdır.
- Aygıt teknik özellikleri ve ayarlarına bağlı olarak, bağlanamayabilir veya bazı işlemler farklı olabilir.
- Bu sistem, Bluetooth® güvenliği özelliklerini destekler. Ancak çalışma ortamı ve/veya ayarlarına bağlı olarak, bu güvenlik muhtemelen yeterli olmaz. Verileri kablosuz olarak bu sisteme dikkatli şekilde iletin.
- Bu sistem verileri bir Bluetooth® aygıtına iletmez.

### ■ Kullanım mesafesi

Bu aygıtı maksimum 10 metre mesafede kullanın.

Mesafe ortama, engellere veya girişime bağlı olarak azalabilir.

### ■ Diğer aygıtlardan gelen girişim

- Ana ünite diğer Bluetooth® aygıtlarına veya 2,4 GHz bandını kullanan aygıtlara çok yakın yerleştirilirse radyo dalgası girişimi nedeniyle bu sistem düzgün çalışmayabilir ve gürültü ve ses atlamaları gibi sorunlar yaşayabilir.
- Yakındaki yayın istasyonu, vb.den gelen radyo dalgaları çok güçlüyse bu sistem düzgün çalışmayabilir.

### ■ Amaçlanan kullanım

- Bu sistem yalnızca normal, genel kullanım içindir.
- Bu sistemi radyo frekansı girişimine hassas ekipman veya bir ortamda kullanmayın (örnek: hava alanları, hastaneler, laboratuvarlar, vb.).

## Uygunluk Beyanı (DoC)

"Panasonic Corporation"

işbu belge ile bu ürünün  
2014/53/EU sayılı

Direktif'in temel gereklerine ve diğer ilgili hükümlerine uygun olduğunu beyan etmektedir. Müşterilerimiz RED ürünlerimizle ilgili orijinal DoC belgesinin bir kopyasını DoC sunucumuzdan indirebilir:

<https://www.ptc.panasonic.eu/>

Yetkili Temsilci ile temasa geçin:

Panasonic Marketing Europe GmbH, Panasonic Testing Centre, Winsbergring 15, 22525 Hamburg, Almanya: HRB 13178



**[For Turkey only]**

Manufacturer:

Panasonic Corporation  
1006, Kadoma, Osaka 571-8501, Japonya

Importer for Turkey:

Panasonic Life Solutions Elektrik Sanayi ve Ticaret Anonim  
Şirketi  
Abdurrahmangazi Mah. Ebubekir Cad. No: 44  
34887 Sancaktepe İstanbul/Türkiye

For Operating Instructions PDF file, please refer to the web site.  
<https://www.panasonic-powertools.eu/en/construction/documents.htm>



Eine PDF-Datei mit der Bedienungsanleitung finden Sie auf der Website.  
<https://www.panasonic-powertools.eu/de/construction/dokumente.htm>



Pour le fichier PDF d'instructions d'utilisation, veuillez vous référer au site Web.  
<https://www.panasonic-powertools.eu/fr/construction/documents.htm>



Per il file PDF delle Istruzioni per l'uso, fare riferimento al sito web.  
<https://www.panasonic-powertools.eu/en/construction/documents.htm>



Raadpleeg de website voor het PDF-bestand van de Gebruiksaanwijzing.  
<https://www.panasonic-powertools.eu/nl/construction/documenten.htm>



Para obtener el archivo PDF del Manual de instrucciones, consulte el sitio web.  
<https://www.panasonic-powertools.eu/es/construction/documentos.htm>



For at tilgå brugsvejledningen som PDF-fil, se hjemmesiden.  
Besök webbplatsen för att läsa driftsföreskrifterna som pdf-fil.  
For bruksanvisning i PDF-fil, se nettsiden.  
Käyttöohjeet-PDF-tiedosto on saatavilla verkkosivustolta.  
Çalıştırma Talimatları PDF dosyası için lütfen web sitesine başvurun.  
<https://www.panasonic-powertools.eu/en/construction/documents.htm>



**ONLY FOR Europe**

**Panasonic Testing Centre  
Panasonic Marketing Europe GmbH  
Winsbergring 15, 22525 Hamburg,  
Germany**

Panasonic Corporation  
1006, Kadoma, Osaka 571-8501, Japan  
<https://www.panasonic.com>