



5054
UNIDAD DE
VISUALIZACIÓN
V 3.6.0 - 3.7.0

Soluciones de alarma de incendio
descripción técnica

Índice

| | | |
|-----------|---------------------------------------|----|
| 1. | INTRODUCCIÓN | 5 |
| 2. | ABREVIACIONES | 6 |
| 3. | DESCRIPCIÓN GENERAL | 7 |
| 3.1. | RS485 | 8 |
| 3.2. | ALIMENTACIÓN DE TENSIÓN | 8 |
| 3.3. | USB | 8 |
| 3.4. | PANTALLA TÁCTIL | 9 |
| 3.5. | PÁGINA DE INFORMACIÓN | 9 |
| 3.6. | PRESENTACIÓN DE ALARMA | 10 |
| 3.7. | TABLA DE COMPATIBILIDAD | 11 |
| 3.7.1. | TIPO DE UNIDAD | 12 |
| 4. | UNIDAD DE PRESENTACIÓN EXTERNA | 13 |
| 4.1. | ALARMA DE INCENDIO | 13 |
| 4.2. | ZUMBADOR | 13 |
| 4.3. | ALARMA SILENCIOSA | 14 |
| 4.4. | BOTONES | 14 |
| 4.5. | CÓMO ABRIR SESIÓN | 14 |
| 4.6. | CONTRASEÑA | 15 |
| 4.6.1. | CAMBIO DE CONTRASEÑA | 15 |
| 4.6.2. | LA PÁGINA DE PESTAÑAS DE EVENTOS | 15 |
| 4.7. | FIRE ALARM PAGE | 16 |
| 4.8. | NAVEGACIÓN / PROCEDIMIENTOS GENERALES | 16 |
| 4.9. | MENÚS | 17 |
| 4.9.1. | FALLOS | 18 |
| 4.9.2. | DESHABILITAR | 19 |
| 4.9.3. | ZONA | 20 |
| 4.9.4. | DIRECCIÓN | 21 |
| 4.9.5. | REALIZAR PRUEBA DE ZONA | 22 |
| 5. | UNIDAD DE ANUNCIO DE ALERTA | 23 |
| 5.1. | ALARMA DE INCENDIO | 23 |
| 5.2. | FUNCIÓN ANUNCIO DE ALERTA | 25 |
| 5.3. | ZUMBADOR | 26 |
| 5.4. | ALARMA SILENCIOSA | 26 |
| 5.5. | SERVICIO | 26 |
| 5.6. | BOTONES | 26 |
| 6. | PANEL DE BOMBEROS | 27 |
| 6.1. | ALARMA DE INCENDIO | 27 |
| 6.2. | ZUMBADOR | 27 |
| 6.3. | BOTONES | 28 |
| 6.4. | CÓMO ABRIR SESIÓN | 28 |
| 6.5. | CONTRASEÑA | 29 |
| 6.5.1. | CAMBIO DE CONTRASEÑA | 29 |

| | | |
|------------|---|-----------|
| 6.5.2. | LA PÁGINA DE PESTAÑAS DE EVENTOS | 29 |
| 6.6. | PÁGINA DE ALARMA DE INCENDIO | 30 |
| 6.7. | NAVEGACIÓN / PROCEDIMIENTOS GENERALES | 30 |
| 6.8. | MENÚS | 31 |
| 6.8.1. | FALLOS | 32 |
| 6.8.2. | DESHABILITAR | 33 |
| 6.8.3. | ZONA | 34 |
| 6.8.4. | DIRECCIÓN | 35 |
| 6.8.5. | REALIZAR PRUEBA DE ZONA | 36 |
| 7. | PANEL DE CONTROL GENERAL | 37 |
| 7.1. | ENTRADA | 38 |
| 7.2. | CONTROL VENTILADOR / COMPUERTA | 39 |
| 7.2.1. | FALLO | 40 |
| 7.2.2. | FALLO DE FASE | 40 |
| 7.2.3. | CONTROL VENTILADOR VIA 4461 | 41 |
| 7.3. | APLICACIONES | 43 |
| 7.3.1. | VENTILADORES DE SUMINISTRO DE AIRE | 43 |
| 7.3.2. | VENTILADORES DE EXTRACCIÓN DE HUMO, DISPERSIÓN DE HUMO Y PRESURIZACIÓN DE ESCALERAS | 44 |
| 7.3.3. | CONFIGURACIÓN EN EBLWIN | 45 |
| 7.4. | ENTRADA DE EVACUACIÓN | 47 |
| 7.5. | CONTROL DE SALIDA | 48 |
| 7.5.1. | CONFIGURACIÓN EN EBLWIN | 50 |
| 8. | MENÚ SERVICIO | 51 |
| 8.1. | UNIT SETTINGS | 51 |
| 8.2. | IDIOMA | 52 |
| 8.3. | BRILLO DE PANTALLA | 52 |
| 8.4. | VOLUMEN | 52 |
| 8.5. | CONTRASEÑA | 52 |
| 8.6. | IMAGEN DE PRUEBA | 52 |
| 8.7. | AJUSTES DE RED | 52 |
| 9. | PRESENTACIÓN DE ALARMA SELECTIVA | 53 |
| 10. | MENSAJES DE TEXTO DEFINIBLE POR EL USUARIO | 54 |
| 11. | MENSAJES DE FALLO EN LA UNIDAD DE VISUALIZACIÓN | 55 |
| 12. | CÁMARA IP Y PLANO | 56 |
| 12.1. | EBL GRAPHICS | 56 |
| 12.2. | EBL SERVICE | 57 |
| 13. | FIRMWARE | 59 |
| 13.1. | VERSIÓN | 59 |
| 13.2. | DESCARGA DE FIRMWARE | 59 |
| 13.2.1. | DESCARGAR FIRMWARE EN MODO DE ARRANQUE | 61 |
| 14. | MONTAJE | 62 |

| | |
|---|-----------|
| 14.1. MONTAJE EN ARMARIO METÁLICO DE LA UNIDAD DE VISUALIZACIÓN | 64 |
| 14.2. MEDIDAS PARA TALADRO | 66 |
| 15. INSTALACIÓN Y CABLEADO | 67 |
| 16. REINICIO | 69 |
| 17. PUESTA EN MARCHA | 70 |
| 18. DATOS TÉCNICOS | 71 |
| 19. CERTIFICACIONES | 72 |

1. INTRODUCCIÓN

El presente documento describe la unidad de visualización, modelo número 5054.

El documento contiene información sobre el producto e instrucciones de montaje y conexión del mismo.

2. ABREVIACIONES

| | |
|---------------------|--|
| ECI | Equipo de control e indicación |
| CU | Número de unidad de control (ECI n.º 00-29) |
| CU1 | El primer número de unidad de control en la secuencia |
| CU2 | El último número de unidad de control en la secuencia |
| dB | Decibelios |
| DU | Unidad de Visualización (Display Unit) - Pantalla |
| FW | Firmware |
| LED | Diodo emisor de luz |
| SSD | Datos específicos de la instalación (Site Specific Data) |
| zone | Número de zona (001-999) en EBL128 (01-99) |
| zone1 | El primer número de zona en la secuencia |
| zone2 | El último número de zona en la secuencia |
| zone, addr | Número de zona y dirección dentro de la zona (001, 01-999, 99) |
| zone1, addr1 | El primer número de zona y dirección en la secuencia |
| zone2, addr2 | El último número de zona y dirección en la secuencia |

3. DESCRIPCIÓN GENERAL

La unidad de visualización se compone de una pantalla táctil de 10" en color y cuenta con soporte multilingüe. Está destinada para mostrar alarmas de incendio e información del sistema de alarma de incendio.

Cuando se activa una alarma de incendio en el ECI, la información de la alarma de incendio se enviará a la unidad de visualización. Con cada alarma se puede presentar un texto de alarma si así se ha programado en el ECI o en EBLWin.

Es posible escoger el tipo de unidad de la unidad de visualización:

Unidad de presentación externa: La unidad de presentación externa está destinada al uso como unidad de visualización para alarmas de incendio e información en el sistema de alarma de incendio.

Panel de bomberos: El panel de bomberos se usa para presentar y rearmar las alarmas de incendio.

Unidad de anuncio de alerta: La unidad de anuncio de alerta se necesita cuando se usa la función de anuncio de alerta en EBLWin para presentar, reconocer y rearmar alarmas de anuncio de alerta.

Panel de control general: El panel de control general es un panel utilizado para controlar hasta ocho entradas. Cada entrada se programa a través de EBLWin

La unidad de visualización cumple el nivel de protección IP30 en lo que respecta a polvo y humedad. Está destinada al uso en interiores y lugares secos.

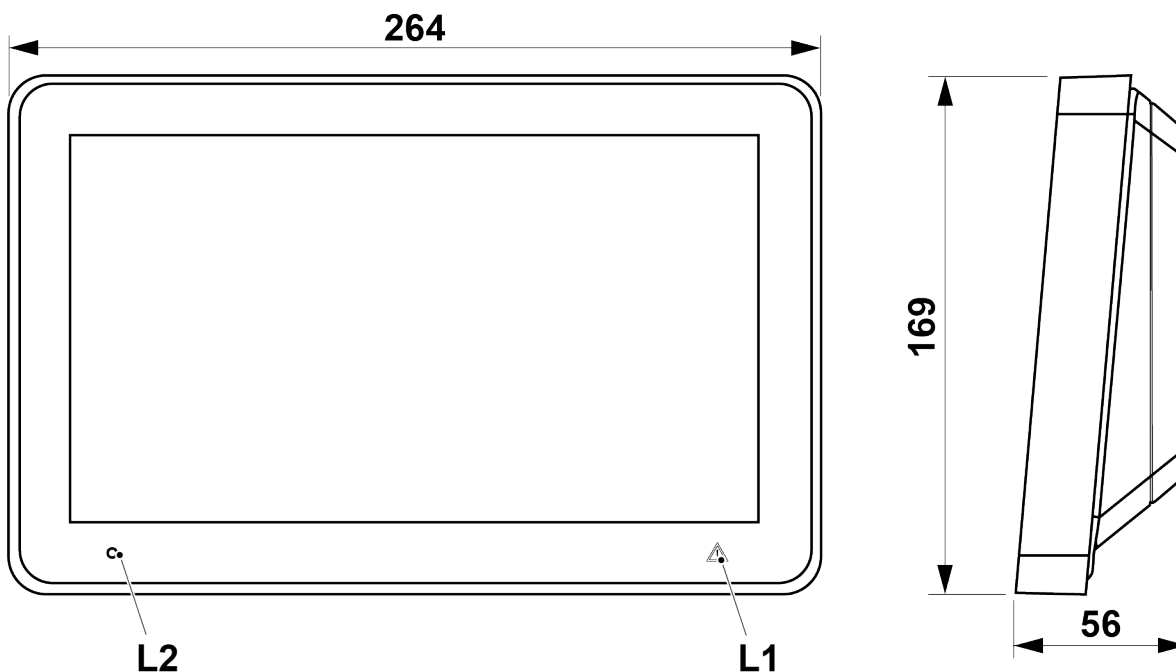

(Medidas en mm)

| LED | | Color | Indicación |
|-----|---|----------|--|
| L1 | Fallo de órgano de vigilancia / fallo de comunicación | Amarillo | <p>LED de fallo fijo: Fuerce la unidad de visualización en modo de arranque y descargue el firmware, vease 13.2.1. DESCARGAR FIRMWARE EN MODO DE ARRANQUE en la página 61</p> <p>LED de fallo parpadeando: La unidad de visualización se está iniciando, pero falla. Fuerce la unidad de visualización en modo de arranque y descargue el firmware, vease 13.2.1. DESCARGAR FIRMWARE EN MODO DE ARRANQUE en la página 61</p> |
| L2 | Alimentación | Verde | LED alimentación fijo |

3.1. RS485

La unidad de visualización se comunica con el ECI a través de RS485. En el sistema EBL512 G3, los componentes requeridos están montados en la placa base a la entrega. En el sistema EBL128, la unidad se comunica a través del «Módulo de comunicación 4552» conectado en la placa base del ECI.

En la última unidad de la línea se debe conectar un resistor terminal (120R). En la unidad de visualización esto se hace a través del puente «J7» o «J3» («J7» desviado = el resistor terminal está conectado).

3.2. ALIMENTACIÓN DE TENSIÓN

Las siguientes tablas son un ejemplo de cables para la instalación de una unidad de visualización.

Comunicaciones y alimentación conjuntas en un cable RS485 de pares trenzados y apantallado:

| Datos de cable | Tipo | Distancia a la unidad | Ejemplo |
|--|---|-----------------------|------------------------|
| 24 AWG = Ø 0,51mm = 0,25 mm ² | 1 par de comunicaciones y 1 par de alimentación | 150 m | Belden 1419A, 24#- 2pr |
| 24 AWG = Ø 0,51mm = 0,25 mm ² | 1 par de comunicaciones y 2 pares de alimentación | 300 m | Belden 1420A, 24#- 3pr |
| 24 AWG = Ø 0,51mm = 0,25 mm ² | 1 par de comunicaciones y 3 pares de alimentación | 450 m | Belden 1421A, 24#- 4pr |

Comunicaciones y alimentación separadas:

| Datos de cable de comunicaciones | Tipo | Distancia a la unidad | Ejemplo |
|--|------------------------------------|-----------------------|-------------------------|
| 24 AWG = Ø 0,51mm = 0,25 mm ² | 1 par de comunicaciones (RS485) | 1200 m | Belden 1419A, 24#- 2pr |
| 22 AWG = Ø 0,64mm = 0,33 mm ² | 1 par de comunicaciones (LonWorks) | 1200 m | Belden 7703NH, 24# -1pr |

| Datos de cable de alimentación | Tipo | Distancia a la unidad | Ejemplo |
|--|--|-----------------------|--------------------|
| 14 AWG = Ø 1,63mm = 2,09 mm ² | 1 par de alimentación (Alarma de incendio 14#) | 1600 m ¹⁾ | Belden 5120UL, 14# |
| 16 AWG = Ø 1,29mm = 1,31 mm ² | 1 par de alimentación (Alarma de incendio 16#) | 1000 m | Belden 5220UL, 16# |
| 18 AWG = Ø 1,02mm = 0,80 mm ² | 1 par de alimentación (bucle COM) | 500 m | Draka ELQYB, 2x1 |

1) Se pueden usar hasta 1200 m de cable.

La unidad de visualización cuenta con dos bloques de terminales para las conexiones de cables.

Debido a que la corriente de la salida de alimentación del ECI está limitada a 1,6A, a través del ECI se pueden alimentar hasta (4) cuatro unidades de visualización. La fuente de alimentación externa 4466 puede alimentar hasta a cinco unidades por salida.

3.3. USB

La unidad de visualización está equipada con un interface de puerto USB (X2).

3.4. PANTALLA TÁCTIL

La pantalla es táctil a color. El brillo de pantalla se puede ajustar, véase [8.3. BRILLO DE PANTALLA en la página 52](#). La pantalla táctil cambia a modo en suspensión tras 2 minutos.

Datos:

- Tamaño de pantalla: 10.1"
- Pantalla TFT tipo LCD
- Pantalla capacitiva
- Resolución: 1024x600 RGB

3.5. PÁGINA DE INFORMACIÓN

En la página de información (modo no alarma) es posible cambiar la imagen por defecto por una imagen específica de cliente. La imagen se descarga a través de EBLWin, véanse las Instrucciones de Planificación.

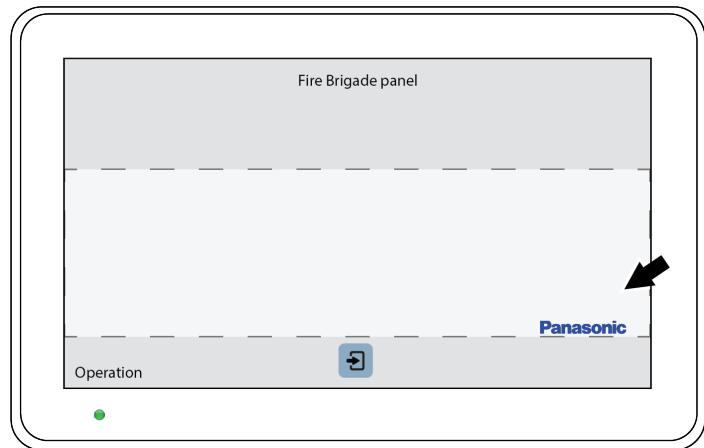
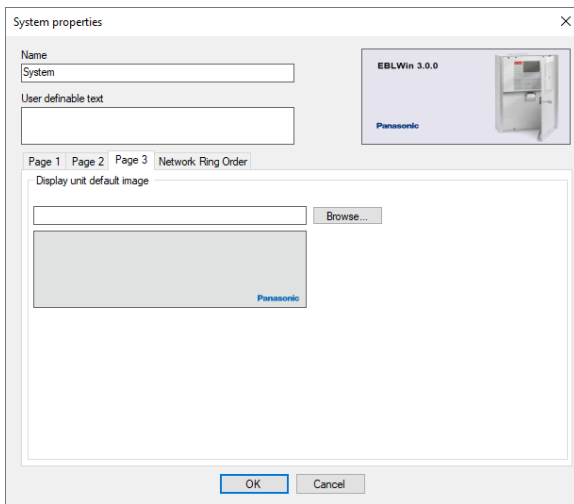

La imagen se alinearán con la esquina inferior derecha del área de la imagen; véanse la flecha arriba.

FORMATO DE IMAGEN

La unidad de visualización admite los formatos de archivos de imagen más comunes. Cargue imágenes de hasta 1000 x 290 píxeles y con un tamaño de archivo recomendado de hasta 20 kb. Las imágenes más de 20 kb se redimensionarán automáticamente.

Las imágenes redimensionadas pueden estar borrosas.

La imagen por defecto se puede crear en programas como Paint o Illustrator. Se pueden descargar plantillas de Illustrator e imágenes de fondo desde www.panasonic-fire-security.com.

Usar imagen de fondo en Paint

- Abra la imagen de fondo.
- Añada su logotipo. Asegúrese de que el logotipo tenga el tamaño correcto antes de añadirlo al fondo, de lo contrario, el tamaño del archivo sería demasiado grande.
- Añada su texto.
- Guarde la imagen.

Asegúrese de que el formato de fondo no ha cambiado. Si es necesario, recorte la imagen a un formato de imagen válido.

3.6. PRESENTACIÓN DE ALARMA

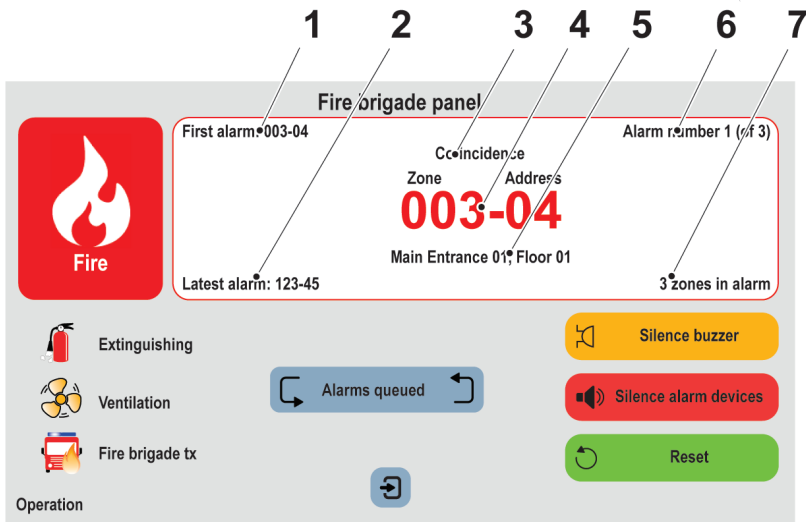

1. Primera zona en alarma
2. Última zona en alarma
3. Tipo de alarma
4. Última alarma
5. Texto libre
6. Alarma indicada en la lista
7. Número de zonas en alarma

Explicación de símbolos



Extinción

– Se activan las salidas para el equipo de extinción



Ventilación

– Se activan las salidas para la ventilación (incendio / humo)



Tx. alarma remota

– Se activa/n las salidas para tx. alarma remota (equipo de transmisión de alarma)

Los símbolos están en gris cuando no están activos.

3.7. TABLA DE COMPATIBILIDAD

Se requiere la misma versión de software en la unidad de control y en la unidad de visualización, por ejemplo, la unidad de visualización V3.6 solo es compatible con EBL512 G3 v. 3.6.x.

Para compatibilidad de la versión del firmware de la unidad de visualización con las versiones EBL512 G3, véase el EBL512 G3 pestaña en nuestro "Compatibility matrix EBL512 G3, EBLOne, and software". El excel de compatibilidad se puede descargar desde www.panasonic-fire-security.com.

La unidad de visualización V3.4 requiere hardware (HW) versión 3 o superior. La versión HW de las unidades de visualización se puede encontrar en el menú de servicio.

Desde EBL512 G3 v.3.0 cuando se introdujo la placa principal 5012, fue posible aumentar la velocidad de comunicación en la unidad de visualización.

La unidad de visualización con versión de firmware 2.x.x (V2) utiliza una velocidad de comunicación más lenta que la unidad de visualización con versión de firmware 3.x.x (V3) y debe convertirse para poder usarse con EBL512 G3 versiones 3.X.

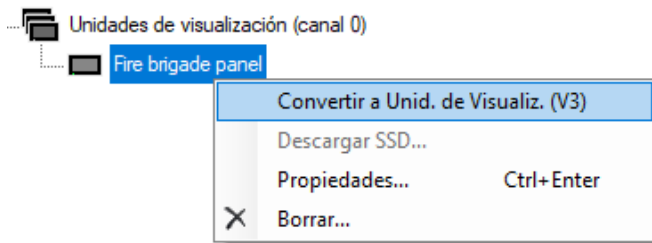

| Firmware versión | HW versión | | |
|------------------|----------------------|----------------------|----------------------|
| | Cfg 1 (HW versión 2) | Cfg 2 (HW versión 3) | Cfg 2 (HW versión 4) |
| 1.0.0 - 1.0.3 | OK | OK | OK |
| 2.0.0 - 2.0.7 | OK | OK | OK |
| 3.0.0 - 3.1.0 | OK | OK | OK |
| 3.4.0 - 3.7.0 | No OK | OK | OK |

3.7.1. TIPO DE UNIDAD

Ajuste el tipo de unidad conforme a la siguiente tabla:

| Tipo de unidad | EBL512 G3 | EBL 128 | EBL 512 (1587) | EBL 512 (1582) |
|--------------------------------|---------------------|---------------------|----------------|----------------|
| Panel de bomberos | Todas las versiones | Todas las versiones | V ≥ 2.2.X | No utilizada |
| Unidad de anuncio de alerta | Todas las versiones | Todas las versiones | V ≥ 2.2.X | No utilizada |
| Unidad de presentación externa | Todas las versiones | Todas las versiones | V ≥ 2.2.X | No utilizada |
| Panel de control general | V ≥ 3.0.X | No utilizada | No utilizada | No utilizada |

Para EBL512 G3 versión ≥ 2.5, programa como unidad de visualización 5054 – y seleccione el tipo de unidad en EBLWin. Para una versión más antigua que EBL512 G3 versión 2.5, programa 5054 (versión 1.0.x) como unidades de visualización más antiguas 1728, 1735, 1826, & 1828.

4. UNIDAD DE PRESENTACIÓN EXTERNA



1. Indicador de alarma de incendio
2. Símbolo de extinción
3. Símbolo de ventilación
4. Símbolo de tx. alarma remota
5. Silenciar zumbador
6. Más alarmas en cola
7. Iniciar sesión

4.1. ALARMA DE INCENDIO

Cuando se activa una alarma de incendio, se presentarán en la unidad de visualización las alarmas de Pre-aviso, Co-incidencia, Alarma de incendio, Humo denso/Calor intenso.

El indicador de incendio de alarma empezará a parpadear (0,4 / 0,4s) si es una alarma de incendio real (no parpadeará para Pre-aviso o Co-incidencia).

Es posible usar el botón de Silenciar zumbador.

Si hay dos o más alarmas en el sistema aparecerá el botón Alarmas en cola, y podrá desplazarse entre las alarmas, pero las alarmas de incendio no se pueden rearmar a través de la unidad de visualización.

Cuando se han rearmado todas las alarmas de incendio, la unidad volverá al funcionamiento normal.

4.2. ZUMBADOR

La unidad cuenta con un zumbador (buzzer) integrado que sonará (0,4 / 0,4s) cuando se activa una alarma de incendio real (0,8/5s para Pre-aviso y Co-incidencia).

El zumbador se puede silenciar, pero los dispositivos de alarma de la instalación no se pueden silenciar a través de la unidad de visualización.

Si el zumbador está programado como «deshabilitado» a través de EBLWin, no sonará nunca.

Si el zumbador está programado como "Activar zumbador con fallo" a través de EBLWin, sonará en caso de una falla general en el sistema.

4.3. ALARMA SILENCIOSA

La Alarma silenciosa se puede mostrar en la unidad de visualización. Esto sólo es válido para las convenciones australiana y de Nueva Zelanda.

4.4. BOTONES

SILENCIAR ZUMBADOR – Siempre visible. El botón Silenciar zumbador se puede usar para silenciar el zumbador interno. El zumbador resonará para una nueva alarma de incendio / fallo.

MÁS ALARMAS EN COLA – Visible cuando hay dos o más alarmas de incendio en el sistema. El botón Más alarmas en cola es visible, y usted puede desplazarse entre las alarmas de incendio. La alarma de incendio se mostrará automáticamente de nuevo tras 20 segundos si el botón no se presiona durante ese tiempo.

4.5. CÓMO ABRIR SESIÓN

To get access to the menus, it is necessary to log in with a user name and a password.

- Pulse  para iniciar sesión.
- Seleccione un usuario en la lista desplegable.
- Teclee la contraseña para ese usuario. (seis dígitos. * * * * * *).

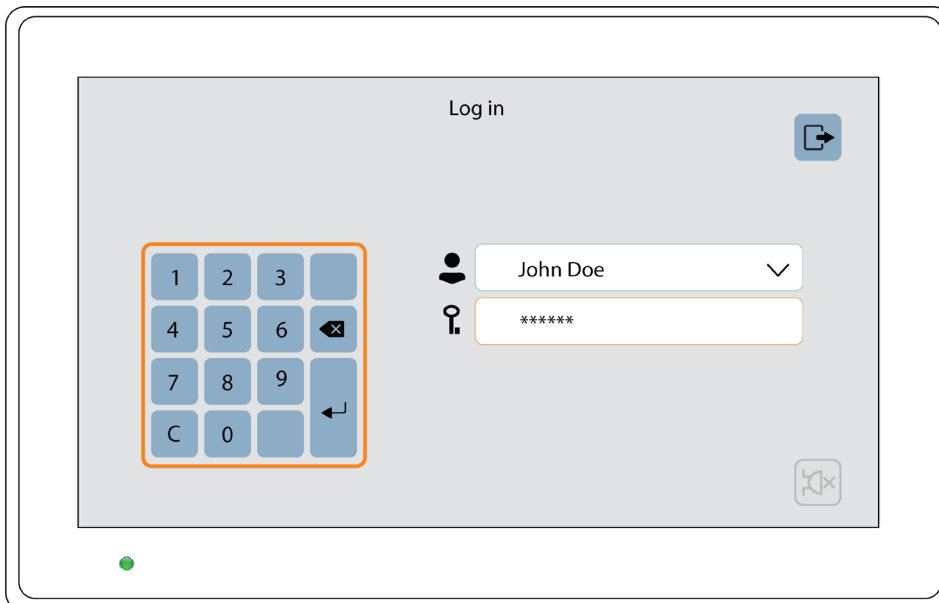

Después de teclear la contraseña correcta aparecerá una lista de menú principal con los menús disponibles.

Aparecerá la cruz  si la contraseña no es correcta. Vuelva a intentarlo.

Después de tres contraseñas erróneas se bloqueará la función de inicio de sesión durante una hora para el nombre de usuario respectivo.

4.6. CONTRASEÑA



Cada usuario debe tener una contraseña para un nivel de acceso, por ejemplo «Responsable del edificio» o «Personal de servicio».

4.6.1. CAMBIO DE CONTRASEÑA

Los nombres de usuario y las contraseñas se descargan / modifican mediante EBLWin y descarga de los SSD.

Si la(s) contraseña(s) válida(s) es desconocida, se deberá usar EBLWin para cambiar la(s) contraseña(s).

4.6.2. LA PÁGINA DE PESTAÑAS DE EVENTOS

- La página de pestañas de eventos solo aparece cuando la sesión está cerrada y no hay alarmas. En modo de sesión abierta, pulse Cerrar sesión  para acceder a la página de pestañas de eventos.
- En modo de sesión cerrada, la página de pestañas de eventos aparecerá si existen eventos en el sistema
- Se mostrará una pestaña en la página de pestañas de eventos si hay fallos, deshabilitaciones, o zonas en modo de prueba en el sistema.
- Para cambiar entre pestañas, pulse el icono de pestaña.
- Para acceder al sistema de menús cuando se muestra la página de pestaña des eventos, pulse  para iniciar sesión.

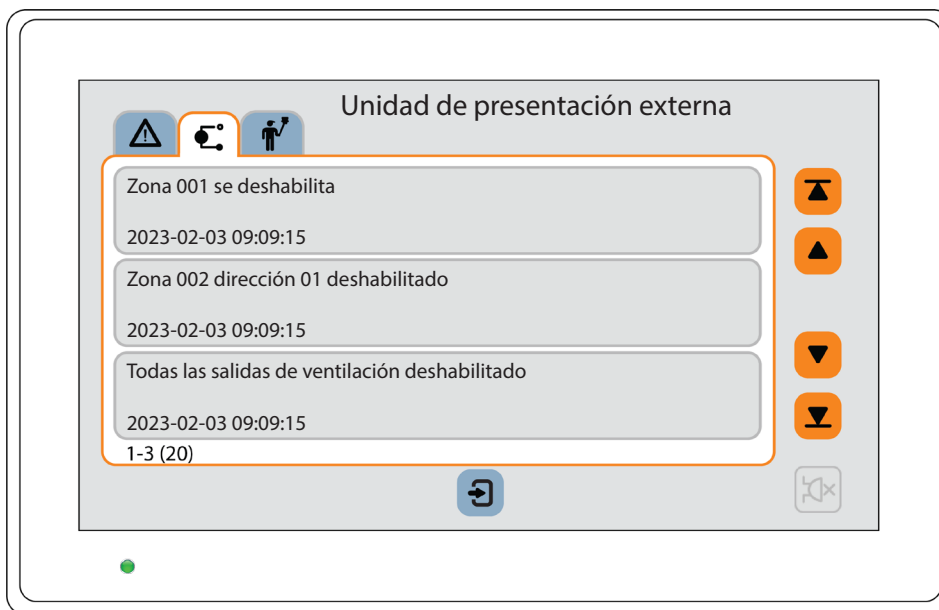

Cuando se muestre la página de pestañas de eventos, la retroiluminación de la pantalla pasará al 10% transcurridos 5 minutos. Nunca se apagará.

Es posible, a través de EBLWin, escoger no mostrar la página de pestañas de eventos aparecerá si existen eventos en el sistema.

4.7. FIRE ALARM PAGE

- Si el sistema está en estado de alarma, se encenderá la pantalla y se mostrará la página de alarma.
- La página de alarma de incendio solo aparece cuando la sesión está cerrada. En modo de sesión abierta, pulse el botón de fuego 🔥 o Cerrar sesión 🚪 para ir a la página de alarma. La sesión se cerrará automáticamente.
- Para acceder al sistema de menús durante el estado de alarma, pulse 🚪 para iniciar sesión. La página de alarmas normal se volverá a mostrar automáticamente después de salir del sistema de menús o 20 segundos después de la última acción en el sistema de menús.
- La página de alarmas tiene prioridad sobre la página de pestañas de eventos.



4.8. NAVEGACIÓN / PROCEDIMIENTOS GENERALES

- Desplácese por la lista con ▼ y ▲, o vaya directamente al principio o al final de la lista con ⏪ y ⏩.
- Pulse sobre el campo de entrada y aparecerá un teclado numérico para introducir los datos.
- Pulse el botón 🔄 para rehabilitar una función en una unidad o pulse 🔄 para rehabilitar la función en todas las unidades.
- Para reconocer uno, pulse ✓.
- Una operación con éxito se indica mediante ✓. También aparecerá en la lista.
- Una operación fallida se indica mediante ✗.
- Para volver al menú principal, pulse 🏠.
- Si el sistema también está en estado de alarma de incendio, aparecerá el botón 🔥. Pulse el botón de fuego 🔥 para ir a la página de alarma de incendio.
- Para salir del sistema de menús y cerrar sesión, pulse Cerrar sesión 🚪.

Atajo se puede usar dentro de cualquier menú; pulse los iconos en la esquina superior izquierda 🏠 🚪 🌐 para saltar rápidamente al menú previo.

La sesión se cerrará automáticamente transcurridos 15 minutos desde la última acción, y después de 5 segundos cuando pulsa Cerrar sesión 🚪. Entonces se debe volver a abrir sesión.

4.9. MENÚS



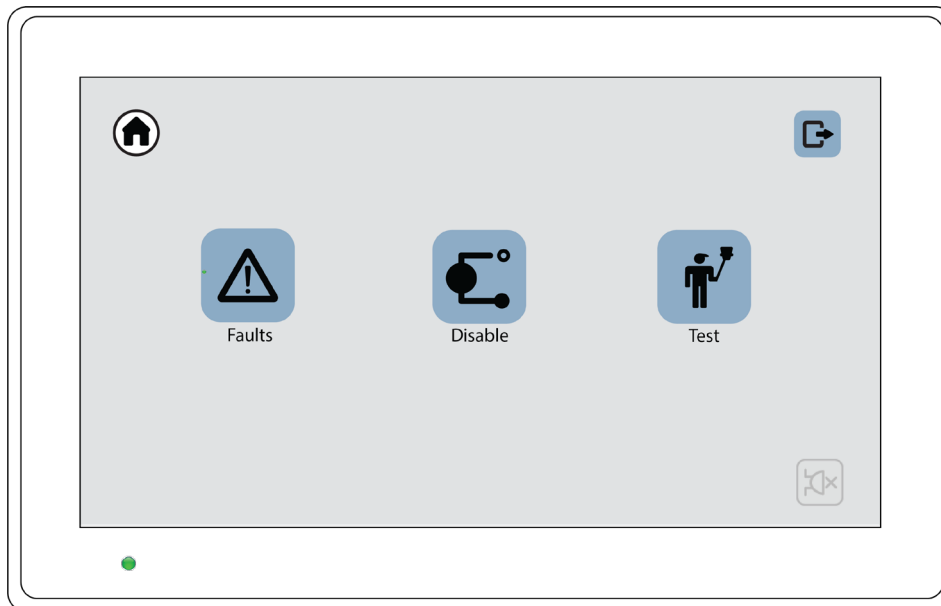

Los siguientes capítulos describen los menús en el Panel de bomberos y los procedimientos para usarlos.



Para información general sobre la navegación en el sistema de menús, véase el apartado [7.2. CONTROL VENTILADOR / COMPUTA-
TA](#) en la página 39.

4.9.1. FALLOS

Se pueden alistar hasta 300 fallos:

- Fallos no corregidos (no reparados) y no reconocidos (información de estado)
 - Fallos no corregidos (no reparados) pero reconocidos (/Reconocido)
 - Fallos corregidos (reparados) pero no reconocidos (/Reparado)
- a) Abra sesión en el unidad de visualización.
 - b) Navegue al menú  > .
 - c) Presione  o  para desplazarse en la lista. El fallo más reciente figura en la cabecera de la lista.
 - d) Para reconocer un fallo, pulse . Un fallo reparado que se ha reconocido desaparecerá de la lista.

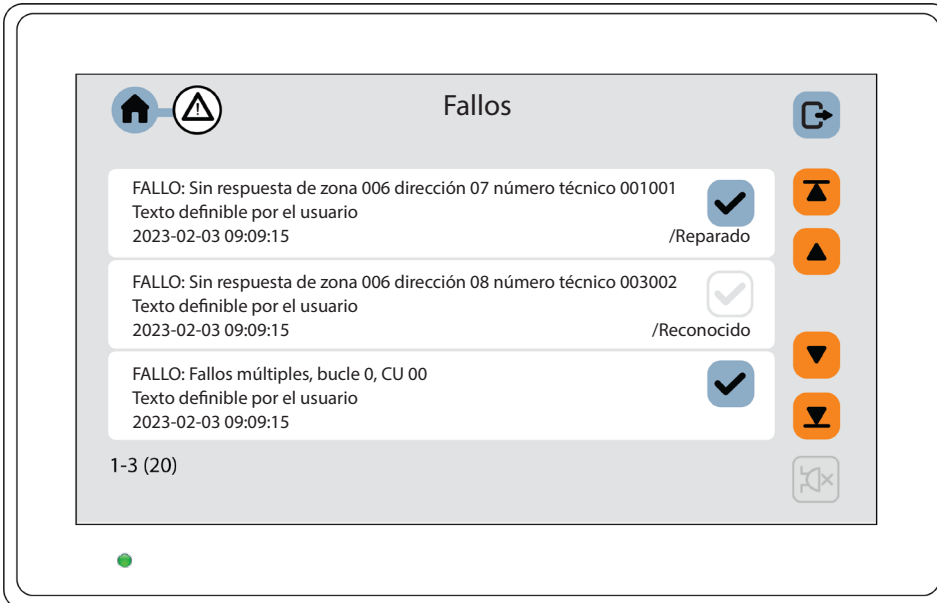

- e) Para salir del menú, presione .

Si no hay eventos, la lista estará vacía.

4.9.2. DESHABILITAR

- Abra sesión en el unidad de visualización.
- Navegue al menú . Se mostrará una lista de submenús.



Se pueden deshabilitar una zona entera, uno o más puntos de alarma dentro de una zona y/o salidas de control. Esta función se puede usar para una deshabilitación temporal (p. ej. operarios que trabajan en las instalaciones, etc.).

Si está habilitada la función Deshabilitación mejorada (por defecto), los puntos de alarma deshabilitados no podrán activar pre-avisos, alarmas de incendio y fallos.

Si esta función no está habilitada (a través de EBLWin), los puntos de alarma deshabilitados no podrán activar pre-avisos ni alarmas de incendio, pero podrán generar fallos (esto es una vulneración de la norma EN54-2).

Se podrá deshabilitar un punto de pulsador manual direccionable (pero normalmente no debería deshabilitarse). Si se ha deshabilitado una zona entera, también se deshabilitarán los puntos de pulsador manual direccionables (esta función es conforme a EN54-2, pero se puede cambiar en EBLWin).

Se pueden deshabilitar todas las zonas.







Se pueden deshabilitar individualmente hasta 200 puntos de alarma (zonas / dirección) (los puntos de alarma deshabilitados a través de canales de tiempo no están limitados y no es necesario contarlos).

No olvide rehabilitar o usar la rehabilitación automática para las zonas y puntos de alarma.

4.9.3. ZONA

Cuando se deshabilita una zona entera se deshabilitarán todos los puntos de alarma dentro de la zona.

DESHABILITAR:

- Abra sesión en el unidad de visualización.
- Navegue al menú  >  > .
- Introduzca el número de zona,  una a una, o  en grupo.
- Si se va a usar «Rehabilitación automática», introduzca la hora (hh:mm). Por defecto está ajustada 00:00. La rehabilitación automática se indica con la hora.
- Presione  para deshabilitar la zona. La zona aparecerá en la lista.

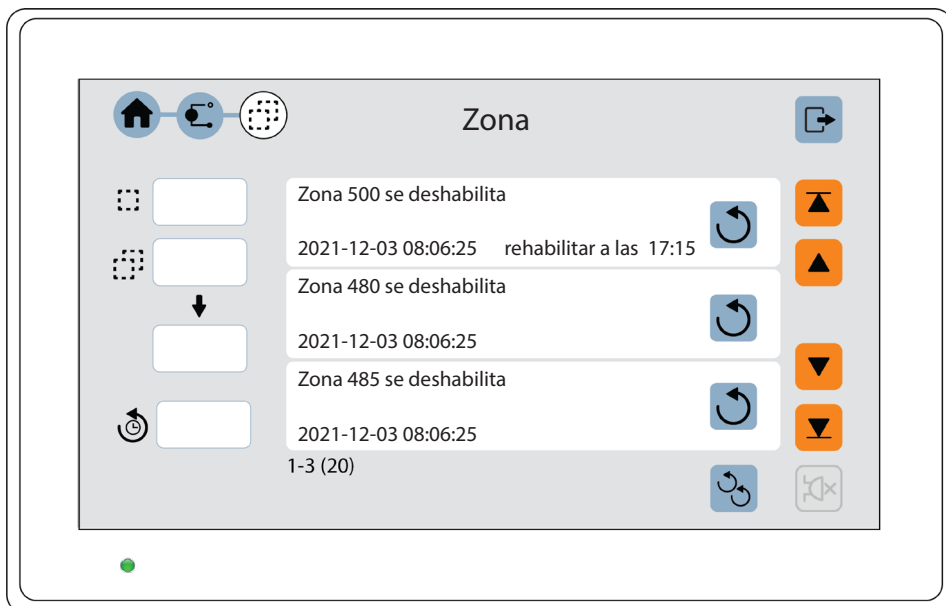







REHABILITAR:

Pulse el botón  para rehabilitar una zona o  para rehabilitar todas las zonas. La zona rehabilitada desaparecerá de la lista.

4.9.4. DIRECCIÓN



Todos los puntos de alarma conectados al bucle COM se pueden deshabilitar individualmente.

DESHABILITAR:

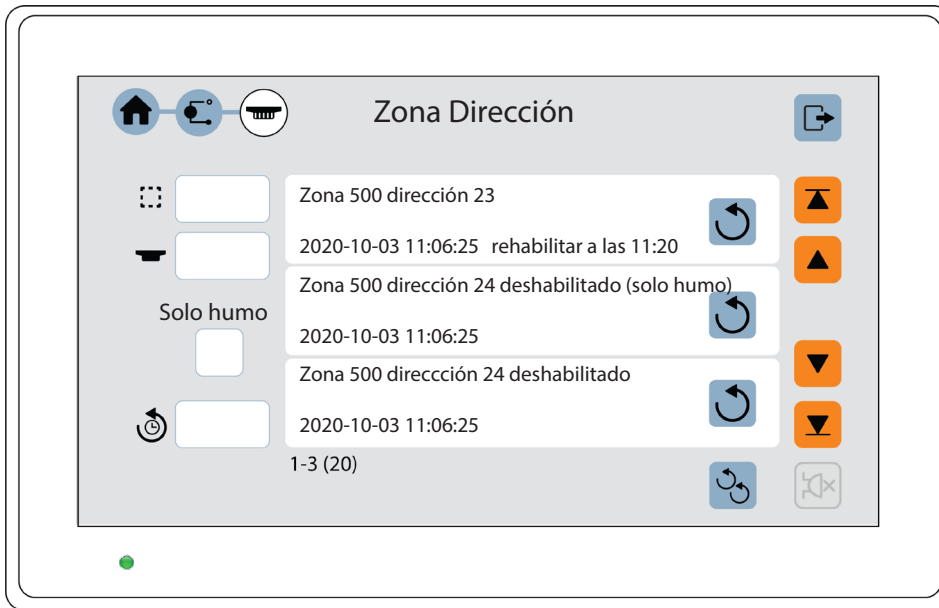
- Abra sesión en el unidad de visualización.
- Navegue al menú  >  > .
- Introduzca el número de zona  y la dirección .
- Si se va a usar «Rehabilitación automática», introduzca la hora (hh:mm). Por defecto está ajustada 00:00. La rehabilitación automática se indica con la hora.
- Si se va a deshabilitar la parte de humo de un multidetector, marque la casilla de verificación «Solo humo».
- Presione  para deshabilitar la dirección de zona. La dirección de zona aparecerá en la lista.







REHABILITAR:

Pulse el botón  para rehabilitar una dirección de zona o  para rehabilitar todas las direcciones de zona. La dirección de zona rehabilitada desaparecerá de la lista.

4.9.5. REALIZAR PRUEBA DE ZONA

Normalmente, las zonas se prueban durante la prueba mensual. A través de ese menú también es posible realizar la prueba de zona. Se pueden ajustar a modo de prueba hasta 100 zonas. En el modo de prueba sólo se prueban los puntos de alarma. Durante la prueba no se activarán salidas (zumbadores).

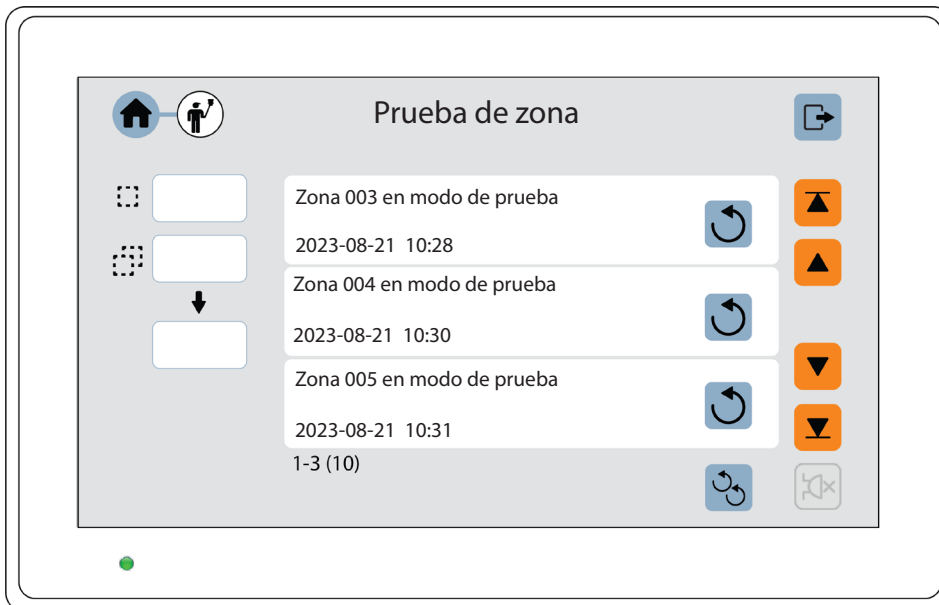

Si se activa una alarma de incendio real por un punto de alarma que no esté en modo de prueba, se activarán las funciones normales de alarma de incendio, lo que significa que se activarán la presentación de la alarma de incendio, las salidas, los equipos de transmisión de alarma y así sucesivamente.

- Abra sesión en el unidad de visualización.
- Navegue al menú  > .
- Introduzca el número de zona,  uno a uno o  en grupo, y pulse  para iniciar la prueba. La zona aparecerá en la lista.



El LED de petición verde en los detectores 440x / 440xl se apagarán en el modo de prueba.

TERMINAR MODO DE PRUEBA

- Pulse el botón  para finalizar el modo de prueba de una zona o  para finalizar el modo de prueba de todas las zonas. Las zonas con el modo de prueba finalizado desaparecerán de la lista. El modo de prueba se debe terminar para todas las zonas.

5. UNIDAD DE ANUNCIO DE ALERTA

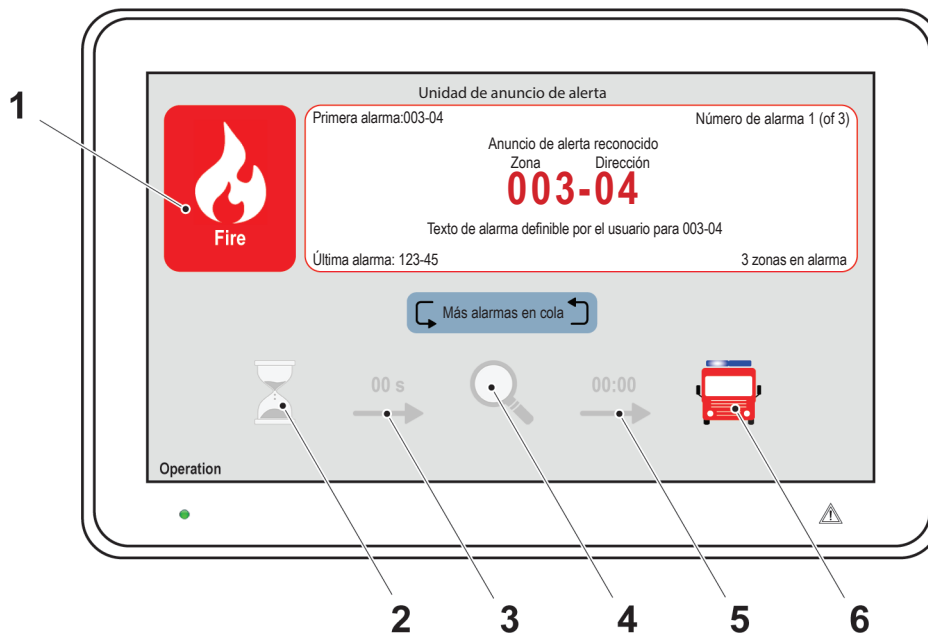

1. Indicador de alarma de incendio
2. Símbolo Reconocer
3. Tiempo de reconocimiento
4. Símbolo Investigación
5. Tiempo de investigación
6. Símbolo Bomberos avisados

5.1. ALARMA DE INCENDIO

ALARMA DE INCENDIO SIN ANUNCIO DE ALERTA

Cuando se activa una alarma de incendio, se presentarán en la unidad de visualización las alarmas de incendio y las alarmas de Humo denso/Calor intenso.

El indicador de alarma de incendio empezará a parpadear (0,4/0,4s) y se activa el símbolo de Bomberos alertados.

Si hay dos o más alarmas en el sistema aparecerá el botón Alarmas en cola, y podrá desplazarse entre las alarmas, pero las alarmas de incendio no se pueden rearmar a través de la unidad de visualización.

Cuando se han rearmado todas las alarmas de incendio, la unidad volverá al funcionamiento normal.

ALARMA DE INCENDIO CON ANUNCIO DE ALERTA

Cuando se activa una alarma de Anuncio de alerta empieza el tiempo de reconocimiento. El indicador de alarma de incendio empezará a parpadear (0,4/0,4s) y es posible usar el botón Reconocer.



Cuando se han reconocido las alarmas, empieza el tiempo de investigación. El indicador de alarma de incendio parará de parpadear y es posible usar el botón Rearme.



Si las alarmas no se rearmen dentro del tiempo de investigación, se activa el símbolo de Bomberos avisados. Si hay dos o más alarmas en el sistema aparecerá el botón Alarmas en cola, y podrá desplazarse entre las alarmas.

Cuando se han rearmado todas las alarmas de incendio, la unidad volverá al funcionamiento normal.



5.2. FUNCIÓN ANUNCIO DE ALERTA

La función de Anuncio de alerta se puede usar para evitar falsas alarmas a los bomberos. La función de Anuncio de alerta se programa a través de EBLWin, y normalmente sólo se programan detectores de humo analógicos y zonas con detectores de humo. Los detectores de calor y pulsadores manuales normalmente no se programan para Anuncio de alerta. Un pulsador manual sólo se puede activar la función de Anuncio de alerta si no hay otras alarmas de incendio activadas en el sistema.

Las alarmas de Anuncio de alerta se deben reconocer dentro de un tiempo de reconocimiento. Las alarmas reconocidas AA se deberán rearmar dentro de un tiempo de investigación, de lo contrario se activarán la(s) salida(s) para Tx. alarma remota.

Durante el tiempo de reconocimiento e investigación:

- Se activará/n la/s salida/s para Tx. alarma remota si una alarma de incendio es activada por un detector/zona no programados para Anuncio de alerta o si la alarma es activada por un pulsador manual
- Se permite más de una alarma de Anuncio de alerta dentro de la misma zona si a través de EBLWin está ajustado «alarmas múltiples permitidas dentro de la misma zona».
- A través de EBLWin se puede ajustar «Número de zonas». Normalmente sólo se permite una zona con alarma de Anuncio de alerta pero se pueden permitir hasta cuatro zonas.

El reconocimiento y el rearme se realizan en la pantalla. También se pueden usar una salida programable para la indicación y entradas programables. En algunas convenciones esto también se puede realizar en el ECI.

El tiempo de reconocimiento y el tiempo de investigación se ajustan en Propiedades de sistema (System properties) en EBLWin. El tiempo de reconocimiento se puede ajustar a 0-120 segundos y el tiempo de investigación se puede ajustar a 0-9 minutos.

El tiempo de retardo total (tiempo de reconocimiento + tiempo de investigación) de una alarma de incendio no debe exceder 10 minutos.

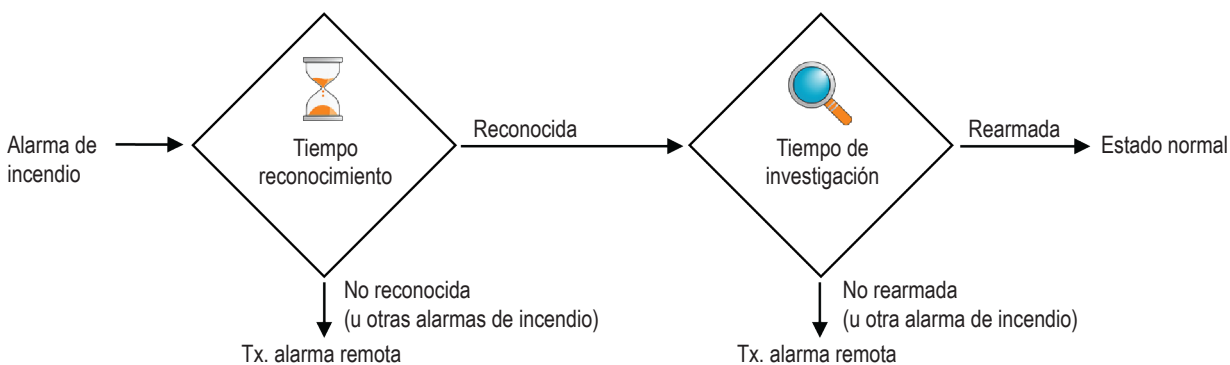

La función de Anuncio de alerta normalmente se enciende durante el día, sólo en horarios de trabajo. Un canal de tiempo puede conectar / desconectar esta función. Cuando la función de Anuncio de alerta está encendida, es indicada por el reloj de arena en el frontal del ECI. Normalmente solo se usa un canal de tiempo para esta función, pero se pueden usar dos o más canales. Alternativamente, la función Anuncio de alerta puede estar continuamente encendida.

La función Anuncio de alerta se puede apagar a través del menú en el ECI y estará apagada hasta que se vuelva a encender a través del menú.

5.3. ZUMBADOR

La unidad cuenta con un zumbador (buzzer) integrado que sonará (0,4/5s) cuando se activa una alarma Anuncio de alerta. El zumbador quedará silenciado cuando se presiona el botón de Reconocer o cuando la alarma de Anuncio de alerta se convierte en alarma de incendio real.

Si el zumbador está programado como «deshabilitado» a través de EBLWin, no sonará nunca.

Si el zumbador está programado como "Activar zumbador con fallo" a través de EBLWin, sonará en caso de una falla general en el sistema.

5.4. ALARMA SILENCIOSA

La Alarma silenciosa se puede mostrar en la unidad de visualización. Esto sólo es válido para las convenciones australiana y de Nueva Zelanda.

5.5. SERVICIO

El símbolo de reloj de arena se activa cuando la función de Anuncio de alerta está activa en el sistema.

5.6. BOTONES

RECONOCER – Visible cuando hay alarmas de Anuncio de alerta no reconocidas en el sistema. El botón Reconocer se puede usar para reconocer las alarmas de Anuncio de alerta.

REARME – Visible cuando hay activa una Alarma de incendio. El botón Rearme se puede usar para rearmar las alarmas de incendio en el sistema. Este botón está protegido por contraseña, véase [8.5. CONTRASEÑA en la página 52](#).

MÁS ALARMAS EN COLA – Visible cuando hay dos o más alarmas de incendio en el sistema. El botón Alarmas en cola es visible, y puede desplazarse entre las alarmas de incendio. La alarma de incendio se mostrará automáticamente de nuevo tras 20 segundos si el botón no se presiona durante ese tiempo.

6. PANEL DE BOMBEROS

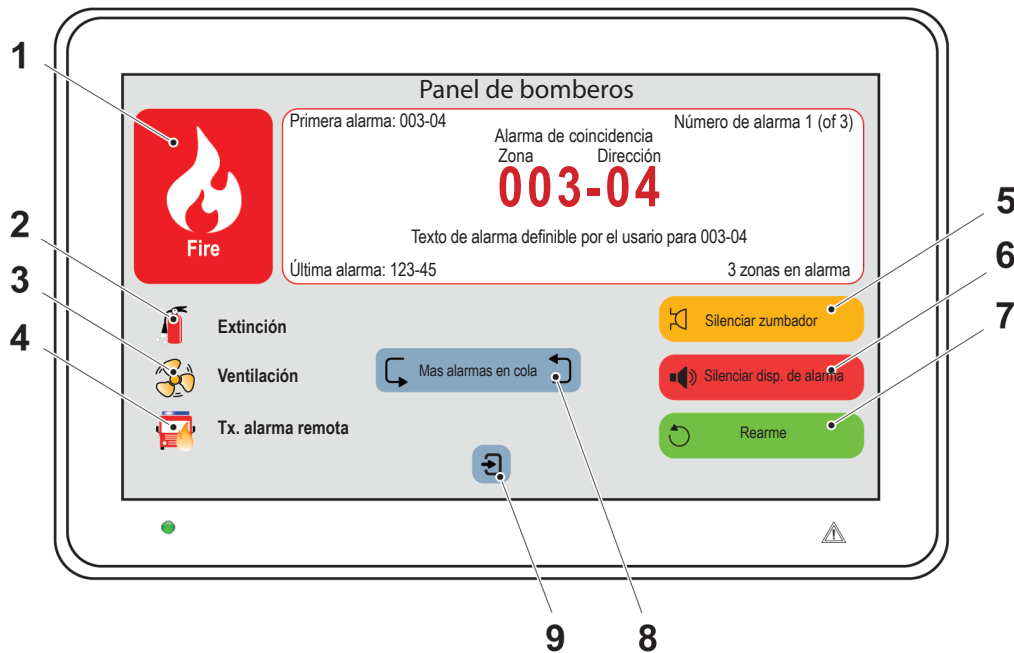

1. Indicador de alarma de incendio
2. Símbolo de extinción
3. Símbolo de ventilación
4. Símbolo de Tx. alarma remota
5. Silenciar zumbador
6. Silenciar dispos. alarma
7. Rearme
8. Más alarmas en cola
9. Iniciar sesión

6.1. ALARMA DE INCENDIO

Cuando se activa una Alarma de incendio, se presentarán en la unidad de visualización las alarmas de Pre-aviso, Co-incidencia, Alarma de incendio, Humo denso /Calor intenso. El indicador de alarma de incendio empezará a parpadear (0,4/0,4 s).

Es posible usar los botones Silenciar zumbador, Silenciar dispos. alarma y Rearme.

Si hay dos o más alarmas en el sistema aparecerá el botón Alarmas en cola, y podrá desplazarse entre las alarmas. Las alarmas de incendio se pueden rearmar a través de la unidad de visualización. Cuando se han rearmado todas las alarmas de incendio, la unidad volverá al funcionamiento normal.

6.2. ZUMBADOR

La unidad cuenta con un zumbador (buzzer) integrado que sonará (0,4/0,4 s) cuando se activa una alarma (0,8/5 s para Pre-aviso y Co-incidencia). El zumbador se puede silenciar.

Si el zumbador está programado como «deshabilitado» a través de EBLWin, no sonará nunca.

Si el zumbador está programado como "Activar zumbador con fallo" a través de EBLWin, sonará en caso de una falla general en el sistema.

6.3. BOTONES

SILENCIAR ZUMBADOR – Siempre visible. El botón Silenciar zumbador se puede usar para silenciar el zumbador interno. El zumbador resonará para una nueva alarma de incendio / fallo.

SILENCIAR DISP. ALARMA – Visible cuando hay activa una Alarma de incendio. El botón Silenciar dispos. alarma se puede usar para silenciar los dispositivos de alarma en el sistema. Este botón está protegido por contraseña, véase [8.5. CONTRASEÑA en la página 52](#).

Los dispositivos de alarma resonarán para una nueva alarma.

REARME – Visible cuando hay activa una Alarma de incendio. El botón Rearme se puede usar para rearmar las alarmas de incendio en el sistema. Este botón está protegido por contraseña, véase [8.5. CONTRASEÑA en la página 52](#).

MÁS ALARMAS EN COLA – Visible cuando hay dos o más alarmas de incendio en el sistema. El botón Más alarmas en cola es visible, y usted puede desplazarse entre las alarmas de incendio. La alarma de incendio se mostrará automáticamente de nuevo tras 20 segundos si el botón no se presiona durante ese tiempo.

6.4. CÓMO ABRIR SESIÓN

Para poder acceder a los menús es necesario abrir sesión con un nombre de usuario y contraseña.

- Pulse  para iniciar sesión.
- Seleccione un usuario en la lista desplegable.
- Teclee la contraseña para ese usuario. (seis dígitos. * * * * *).

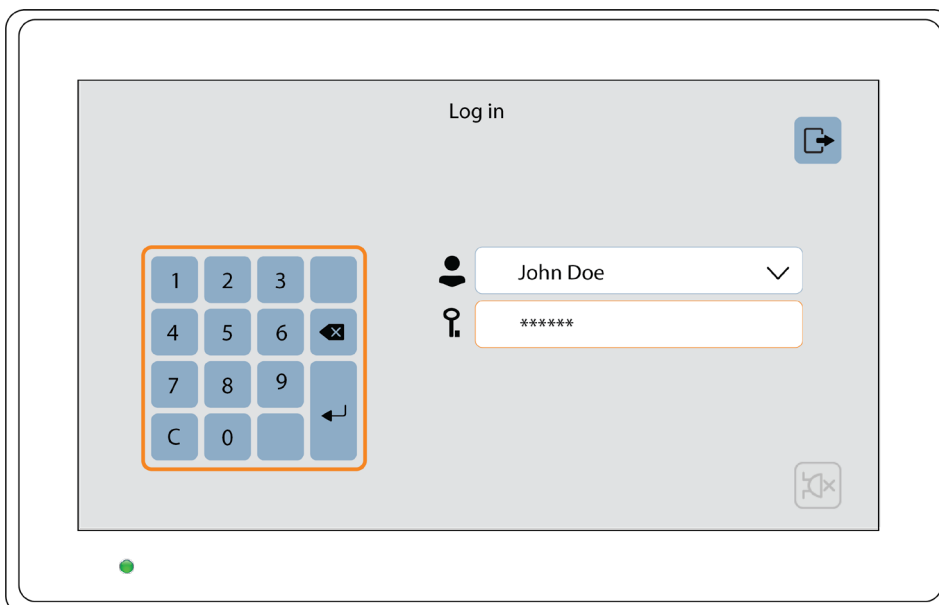

Después de teclear la contraseña correcta aparecerá una lista de menú principal con los menús disponibles.

Aparecerá la cruz  si la contraseña no es correcta. Vuelva a intentarlo.

Después de tres contraseñas erróneas se bloqueará la función de inicio de sesión durante una hora para el nombre de usuario respectivo.

6.5. CONTRASEÑA



Cada usuario debe tener una contraseña para un nivel de acceso, por ejemplo «Responsable del edificio» o «Personal de servicio».

6.5.1. CAMBIO DE CONTRASEÑA

Los nombres de usuario y las contraseñas se descargan / modifican mediante EBLWin y descarga de los SSD.

Si la(s) contraseña(s) válida(s) es desconocida, se deberá usar EBLWin para cambiar la(s) contraseña(s).

6.5.2. LA PÁGINA DE PESTAÑAS DE EVENTOS

- La página de pestañas de eventos solo aparece cuando la sesión está cerrada y no hay alarmas. En modo de sesión abierta, pulse Cerrar sesión  para acceder a la página de pestañas de eventos.
- En modo de sesión cerrada, la página de pestañas de eventos aparecerá si existen eventos en el sistema
- Se mostrará una pestaña en la página de pestañas de eventos si hay fallos, deshabilitaciones, o zonas en modo de prueba en el sistema.
- Para cambiar entre pestañas, pulse el icono de pestaña.
- Para acceder al sistema de menús cuando se muestra la página de pestaña des eventos, pulse  para iniciar sesión.

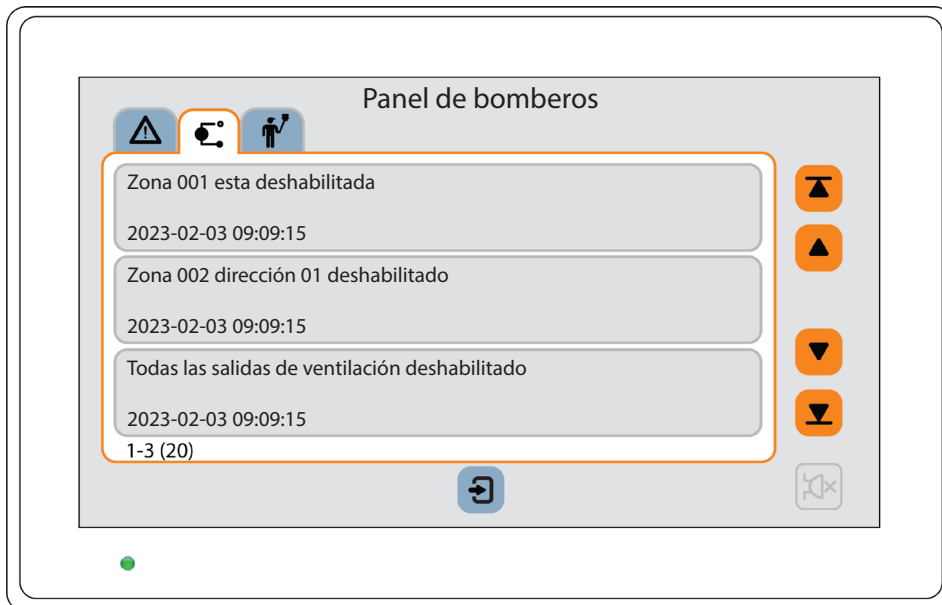

Quando se muestre la página de pestañas de eventos, la retroiluminación de la pantalla pasará al 10% transcurridos 5 minutos. Nunca se apagará.

Es posible, a través de EBLWin, escoger no mostrar la página de pestañas de eventos aparecerá si existen eventos en el sistema.

6.6. PÁGINA DE ALARMA DE INCENDIO

- Si el sistema está en estado de alarma, se encenderá la pantalla y se mostrará la página de alarma.
- La página de alarma de incendio solo aparece cuando la sesión está cerrada. En modo de sesión abierta, pulse el botón de fuego 🔥 o Cerrar sesión 🚪 para ir a la página de alarma. La sesión se cerrará automáticamente.
- Para acceder al sistema de menús durante el estado de alarma, pulse 🚪 para iniciar sesión. La página de alarmas normal se volverá a mostrar automáticamente después de salir del sistema de menús o 20 segundos después de la última acción en el sistema de menús.
- La página de alarmas tiene prioridad sobre la página de pestañas de eventos.



6.7. NAVEGACIÓN / PROCEDIMIENTOS GENERALES

- Desplácese por la lista con ▼ y ▲, o vaya directamente al principio o al final de la lista con ▾ y ▲.
- Pulse sobre el campo de entrada y aparecerá un teclado numérico para introducir los datos.
- Pulse el botón ↺ para rehabilitar una función en una unidad o pulse 🔄 para rehabilitar la función en todas las unidades.
- Para reconocer uno, pulse ✓.
- Una operación con éxito se indica mediante ✓. También aparecerá en la lista.
- Una operación fallida se indica mediante ✗.
- Para volver al menú principal, pulse 🏠.
- Si el sistema también está en estado de alarma de incendio, aparecerá el botón 🔥. Pulse el botón de fuego 🔥 para ir a la página de alarma de incendio.
- Para salir del sistema de menús y cerrar sesión, pulse Cerrar sesión 🚪.

Atajo se puede usar dentro de cualquier menú; pulse los iconos en la esquina superior izquierda 🏠 🚪 🌐 para saltar rápidamente al menú previo.

La sesión se cerrará automáticamente transcurridos 15 minutos desde la última acción, y después de 5 segundos cuando pulsa Cerrar sesión 🚪. Entonces se debe volver a abrir sesión.

6.8. MENÚS



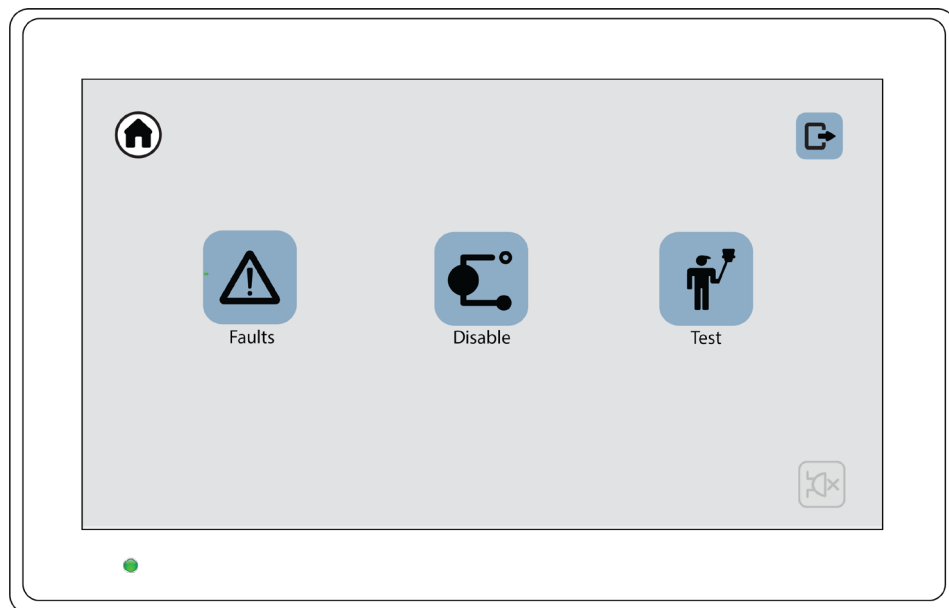

Los siguientes capítulos describen los menús en el Panel de bomberos y los procedimientos para usarlos.



Para información general sobre la navegación en el sistema de menús, véase el apartado [7.2. CONTROL VENTILADOR / COMPUERTA](#) en la página 39.

6.8.1. FALLOS

Se pueden alistar hasta 300 fallos:

- Fallos no corregidos (no reparados) y no reconocidos (información de estado)
 - Fallos no corregidos (no reparados) pero reconocidos (/Reconocido)
 - Fallos corregidos (reparados) pero no reconocidos (/Reparado)
- a) Abra sesión en el unidad de visualización.
 - b) Navegue al menú  > .
 - c) Presione  o  para desplazarse en la lista. El fallo más reciente figura en la cabecera de la lista.
 - d) Para reconocer un fallo, pulse . Un fallo reparado que se ha reconocido desaparecerá de la lista.

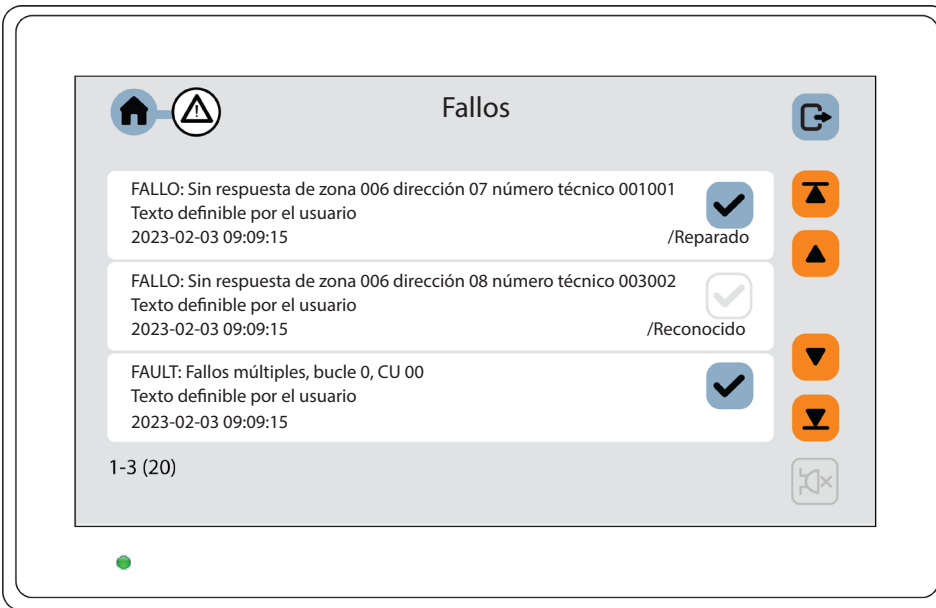

- e) Para salir del menú, presione .

Si no hay eventos, la lista estará vacía.

6.8.2. DESHABILITAR

- Abra sesión en el unidad de visualización.
- Navegue al menú . Se mostrará una lista de submenús.



Se pueden deshabilitar una zona entera, uno o más puntos de alarma dentro de una zona y/o salidas de control. Esta función se puede usar para una deshabilitación temporal (p. ej. operarios que trabajan en las instalaciones, etc.).

Si está habilitada la función Deshabilitación mejorada (por defecto), los puntos de alarma deshabilitados no podrán activar pre-avisos, alarmas de incendio y fallos.

Si esta función no está habilitada (a través de EBLWin), los puntos de alarma deshabilitados no podrán activar pre-avisos ni alarmas de incendio, pero podrán generar fallos (esto es una vulneración de la norma EN54-2).

Se podrá deshabilitar un punto de pulsador manual direccionable (pero normalmente no debería deshabilitarse). Si se ha deshabilitado una zona entera, también se deshabilitarán los puntos de pulsador manual direccionables (esta función es conforme a EN54-2, pero se puede cambiar en EBLWin).

Se pueden deshabilitar todas las zonas.







Se pueden deshabilitar individualmente hasta 200 puntos de alarma (zonas / dirección) (los puntos de alarma deshabilitados a través de canales de tiempo no están limitados y no es necesario contarlos).

No olvide rehabilitar o usar la rehabilitación automática para las zonas y puntos de alarma.

6.8.3. ZONA

Cuando se deshabilita una zona entera se deshabilitarán todos los puntos de alarma dentro de la zona.

DESHABILITAR:

- Abra sesión en el unidad de visualización.
- Navegue al menú  >  > .
- Introduzca el número de zona,  una a una, o  en grupo.
- Si se va a usar «Rehabilitación automática», introduzca la hora (hh:mm). Por defecto está ajustada 00:00. La rehabilitación automática se indica con la hora.
- Presione  para deshabilitar la zona. La zona aparecerá en la lista.

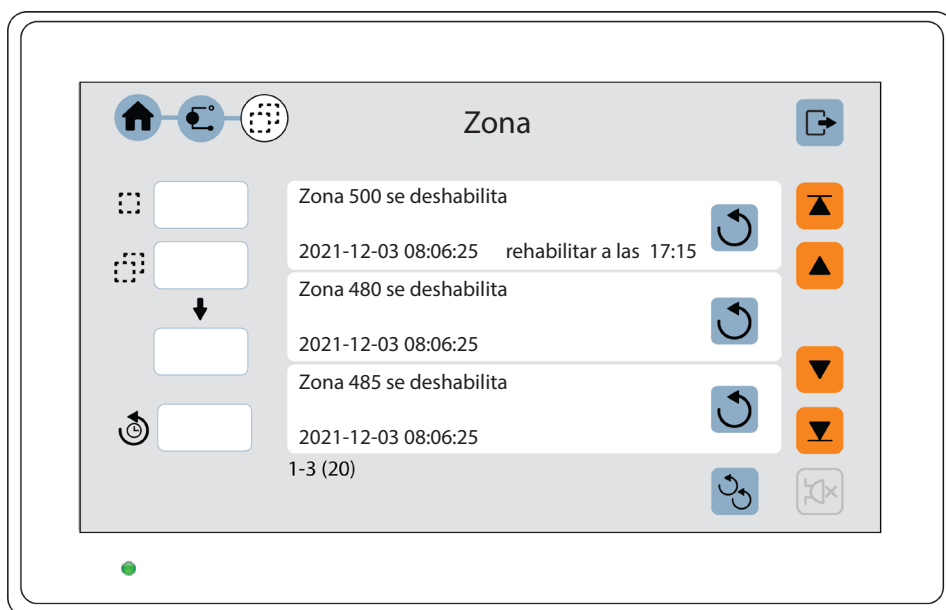







REHABILITAR:

Pulse el botón  para rehabilitar una zona o  para rehabilitar todas las zonas. La zona rehabilitada desaparecerá de la lista.

6.8.4. DIRECCIÓN



Todos los puntos de alarma conectados al bucle COM se pueden deshabilitar individualmente.

DESHABILITAR:

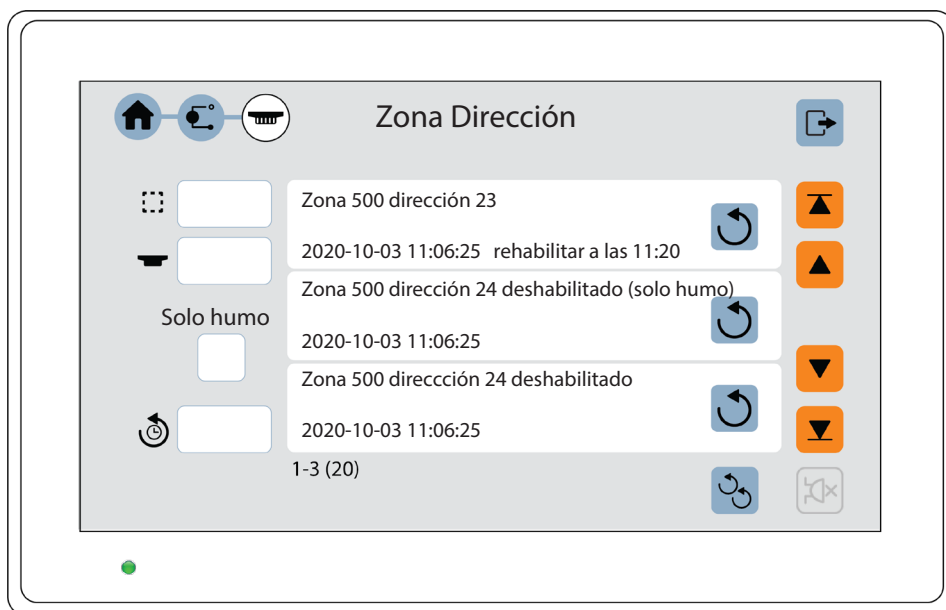
- Abra sesión en el unidad de visualización.
- Navegue al menú  >  > .
- Introduzca el número de zona  y la dirección .
- Si se va a usar «Rehabilitación automática», introduzca la hora (hh:mm). Por defecto está ajustada 00:00. La rehabilitación automática se indica con la hora.
- Si se va a deshabilitar la parte de humo de un multidetector, marque la casilla de verificación «Solo humo».
- Presione  para deshabilitar la dirección de zona. La dirección de zona aparecerá en la lista.







REHABILITAR:

Pulse el botón  para rehabilitar una dirección de zona o  para rehabilitar todas las direcciones de zona. La dirección de zona rehabilitada desaparecerá de la lista.

6.8.5. REALIZAR PRUEBA DE ZONA

Normalmente, las zonas se prueban durante la prueba mensual. A través de ese menú también es posible realizar la prueba de zona. Se pueden ajustar a modo de prueba hasta 100 zonas. En el modo de prueba sólo se prueban los puntos de alarma. Durante la prueba no se activarán salidas (zumbadores).

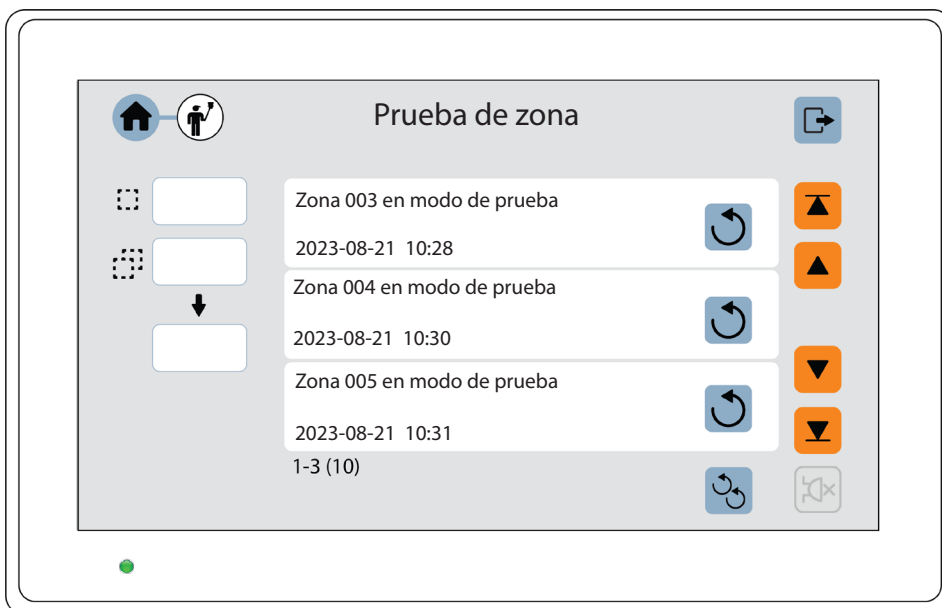

Si se activa una alarma de incendio real por un punto de alarma que no esté en modo de prueba, se activarán las funciones normales de alarma de incendio, lo que significa que se activarán la presentación de la alarma de incendio, las salidas, los equipos de transmisión de alarma y así sucesivamente.

- Abra sesión en el unidad de visualización.
- Navegue al menú  > .
- Introduzca el número de zona,  uno a uno o  en grupo, y pulse  para iniciar la prueba. La zona aparecerá en la lista.



El LED de petición verde en los detectores 440x / 440xl se apagarán en el modo de prueba.

TERMINAR MODO DE PRUEBA

- Pulse el botón  para finalizar el modo de prueba de una zona o  para finalizar el modo de prueba de todas las zonas. Las zonas con el modo de prueba finalizado desaparecerán de la lista. El modo de prueba se debe terminar para todas las zonas.

7. PANEL DE CONTROL GENERAL

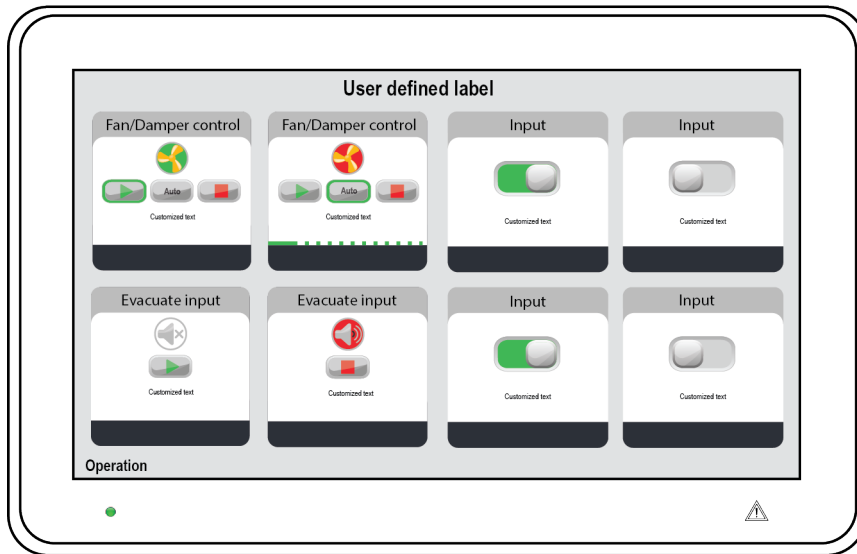

El panel de control general tiene 8 entradas que se pueden programar vía EBLWin, como uno de los siguientes tipos:

- Entrada
- Control ventilador/compuerta
- Entrada Evacuar

A cada módulo se le puede asignar un texto de cabecera y un texto personalizado.

La barra verde indica la longitud del texto introducida y mostrará una advertencia cuando el texto sea demasiado largo.

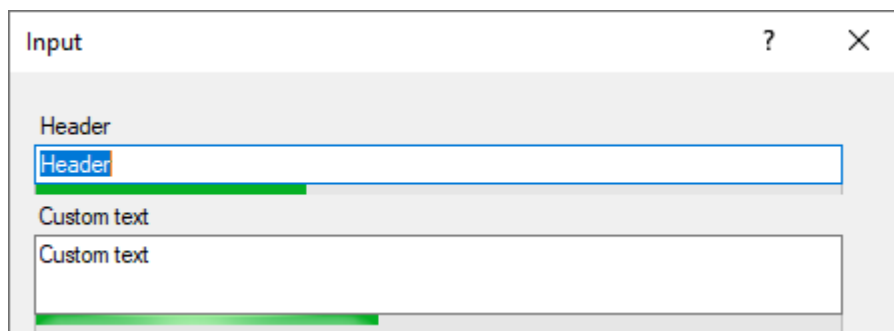

7.1. ENTRADA

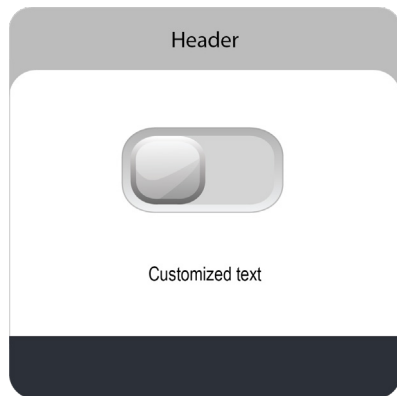

Interruptor de entrada OFF

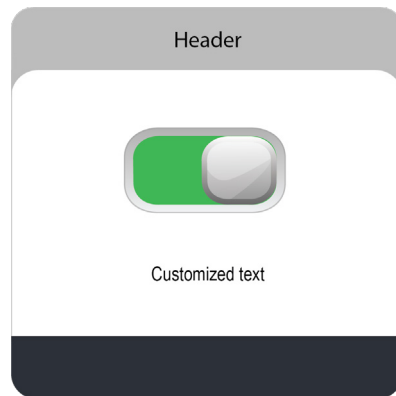

Interruptor de entrada ON

Se pueden utilizar las siguientes condiciones de activación de entrada programables:

- Activar salida
- Evacuar
- Canal de tiempo externo
- Aviso técnico

7.2. CONTROL VENTILADOR / COMPUERTA

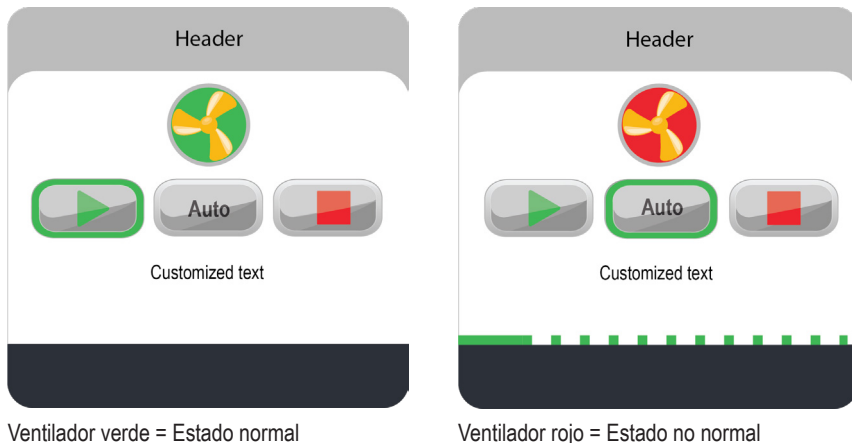

El módulo de control de ventilador/compuerta tiene una función normal para una "ventilación de suministro de aire" o una "ventilación estándar". También hay una función mejorada para una "Extracción de humo", "Dispersión de humo", "Presurización de escaleras" o un ventilador de "Ventilación forzada".

Para cada módulo, se indican símbolos y botones; On / Auto / Off / Funcionando / Parado / Fallo.

Cuando el ventilador está encendido se indica mediante un símbolo de ventilador girando. En estado normal, los símbolos del ventilador son verdes. En caso contrario el símbolo del ventilador cambiará a rojo, por ejemplo:

Extracción de humo (normalmente detenido) - El símbolo del ventilador será verde y no girará hasta que se active el ventilador, en ese momento el símbolo del ventilador cambiará a un ventilador rojo que gira.

Ventilador de suministro de aire (normalmente en funcionamiento) - El símbolo del ventilador será verde y girará hasta que se detenga, en ese momento el símbolo del ventilador cambiará a un ventilador rojo que no gira.

Los ventiladores se pueden operar en 3 modos diferentes (On, Auto y Off). En las posiciones On y Off se controlan manualmente y hacen funcionar el ventilador independientemente del estado en el e.c.i. En el modo Auto, el ventilador es operado por el ECI.

Explicación de símbolos:



ON

Este modo significa que el ventilador está On (es decir, la salida de relé 4461 activada) independientemente del estado del e.c.i

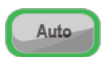

AUTO

Este modo significa que el estado del ventilador (es decir, el estado de la salida del relé 4461) depende del estado del e.c.i descrito en el capítulo [7.3. APLICACIONES](#) en la página 43.



OFF

Este modo significa que el ventilador está Off (es decir, la salida del relé 4461 está desactivada) independientemente del estado del e.c.i.

Los símbolos están en gris cuando no están activos.

Cada módulo de control de ventilador / compuerta controla un ventilador. Los ventiladores están conectados al bucle COM a través de una unidad de E / S multipropósito 4461 para el control del ventilador / compuerta, una por cada ventilador. 4461 se utiliza para la activación del ventilador y las señales de supervisión.

7.2.1. FALLO

El fallo  del ventilador se mostrará en la parte inferior del módulo.

El símbolo de fallo se muestra cuando:

- El ventilador se ha activado mediante el botón On o mediante el e.c.i. en modo automático, pero la entrada 4461 no se ha activado dentro de los 30 segundos posteriores a la activación de la salida 4461.
- El ventilador se ha detenido mediante el botón Off o mediante el e.c.i. en modo automático, pero la entrada 4461 no se ha desactivado dentro de los 30 segundos posteriores a la activación de la salida 4461.
- Si se usa la entrada monitorizada del 4461 y hay un fallo de circuito abierto en los cables de entrada.

7.2.2. FALLO DE FASE

El fallo de fase  de la entrada se mostrará en la parte inferior del módulo.

El símbolo de fallo de fase se mostrará cuando:

- Si solo se usa Re0, solo habrá "Fallo" por no arrancar.
- Si solo se usa Re1, solo habrá "Fallo" por no detenerse.
- Si se utilizan tanto Re0 como Re1, se dará prioridad a "Fallo" por no detenerse, Re1.
- Si no se usa ni Re0 ni Re1, no se mostrará ningún "Fallo".

Un fallo de circuito abierto en los cables de entrada "In0" mostrará en todos los casos el símbolo "Fallo" en la Unidad de Visualización.

El símbolo Fallo se puede mostrar en combinación con el símbolo Funcionando o el símbolo Detenido.

7.2.3. CONTROL VENTILADOR VIA 4461

El ventilador se activa a través de la salida de relé Re0 en la unidad de E/S, y la señal de supervisión se conecta a la entrada In0. La entrada In0 se puede programar como supervisada o no supervisada en EBLWin. El tiempo de detección de fallos puede establecerse a través de EBLWin en 30-255 segundos.

El control del ventilador puede ser **mejorado** o **normal**. La activación del control mejorado del ventilador en EBLWin permitirá programar Re1.

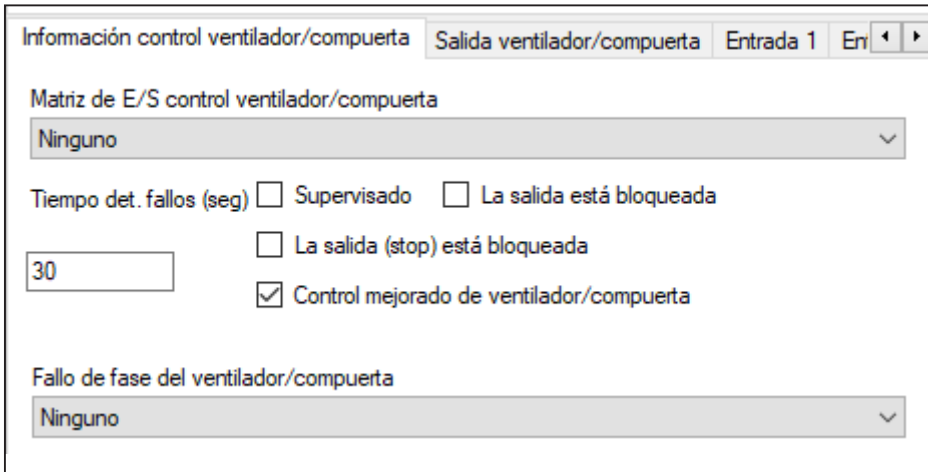

Re0 o Re0 (arranque) y Re1 (parada) se pueden programar en EBLWin para que se bloqueen, lo que significa que no se reiniciará hasta que se presione el botón Reiniciar en el frente del panel de control del ventilador.

Re0 y Re1 se pueden programar como normalmente abiertos (NO) o normalmente cerrados (NC) a través de EBLWin.

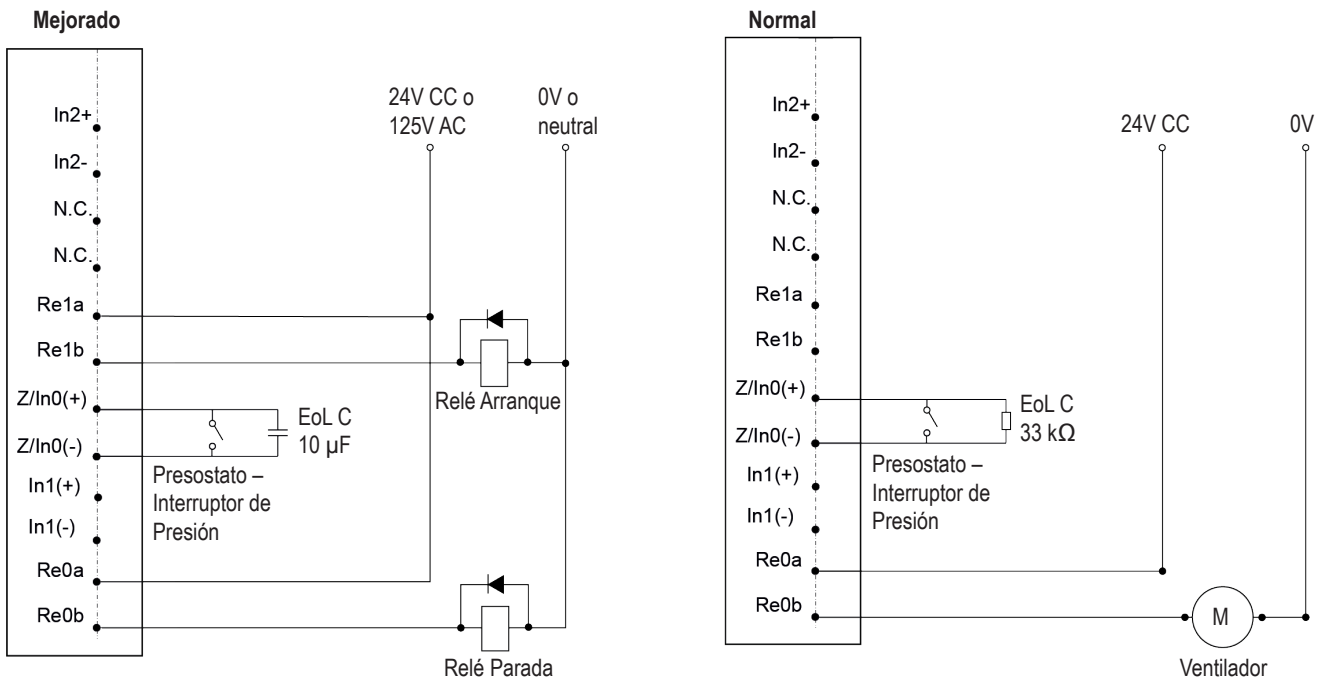

APLICACIÓN PARA CONTROL DE VENTILADOR MEJORADO

La siguiente figura es un ejemplo de cómo se pueden utilizar los contactos de la placa de interruptores de servicio mecánico, Mechanical service switch board (MSSB). (Control de ventilador mejorado).

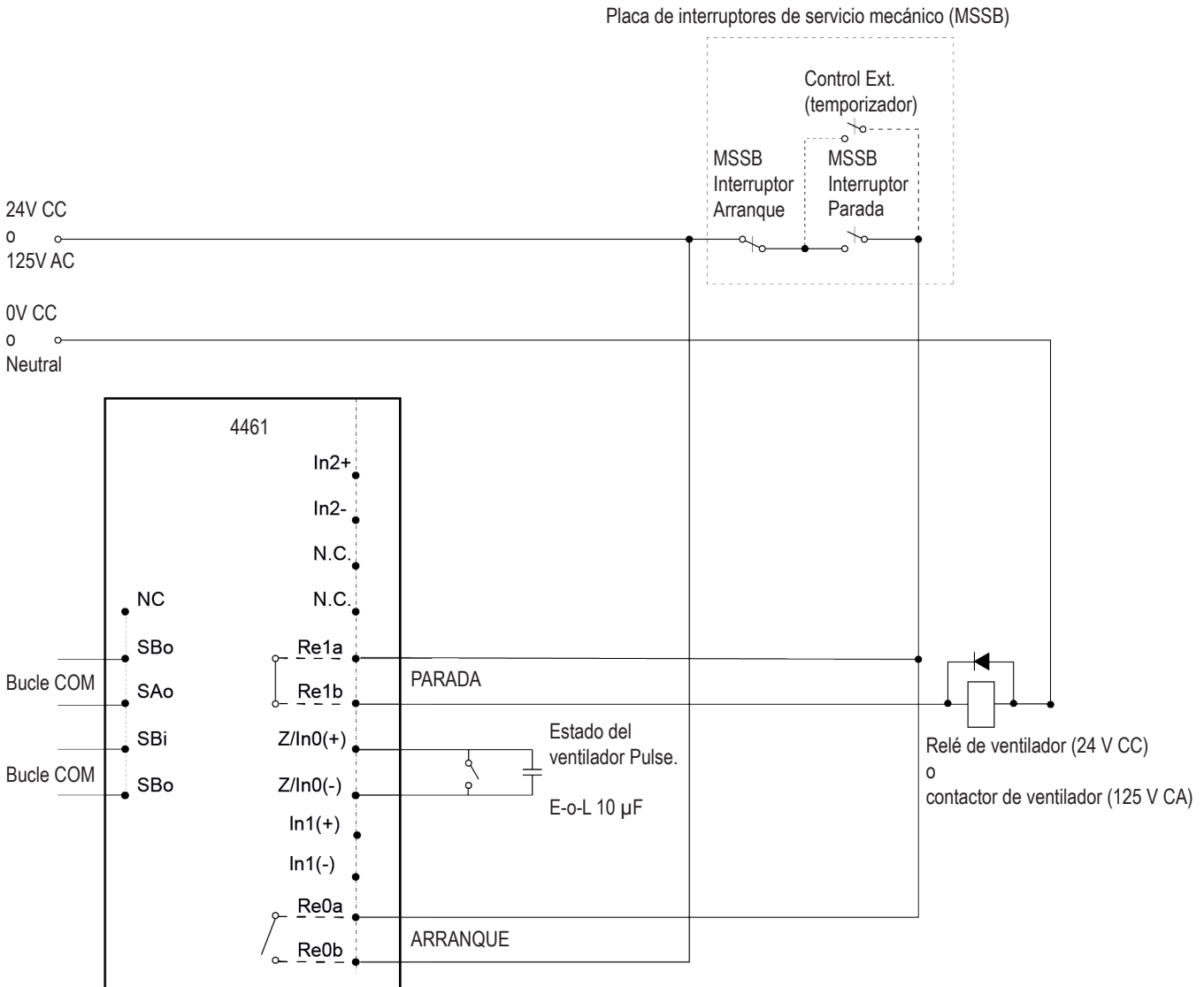

La entrada monitorizada "In0" sólo se utiliza cuando el e.c.i. acciona START y STOP y no cuando START y STOP son operados por el MSSB. Solo función Australiana, no es necesario en otras convenciones. El LED "Fallo" en el panel de control se encenderá 30-255 segundos (programable) después de PARADA o ARRANQUE, si el estado de los ventiladores en ese momento no es correcto. Un fallo de circuito abierto en los cables de entrada "In0" siempre mostrará el símbolo "Falla" en la unidad de visualización.

7.3. APLICACIONES

El panel de control del ventilador se puede usar para ventiladores de suministro de aire (normalmente ON) y / o ventiladores de extracción de humo, dispersión de humo y presurización de escaleras (normalmente OFF).

7.3.1. VENTILADORES DE SUMINISTRO DE AIRE

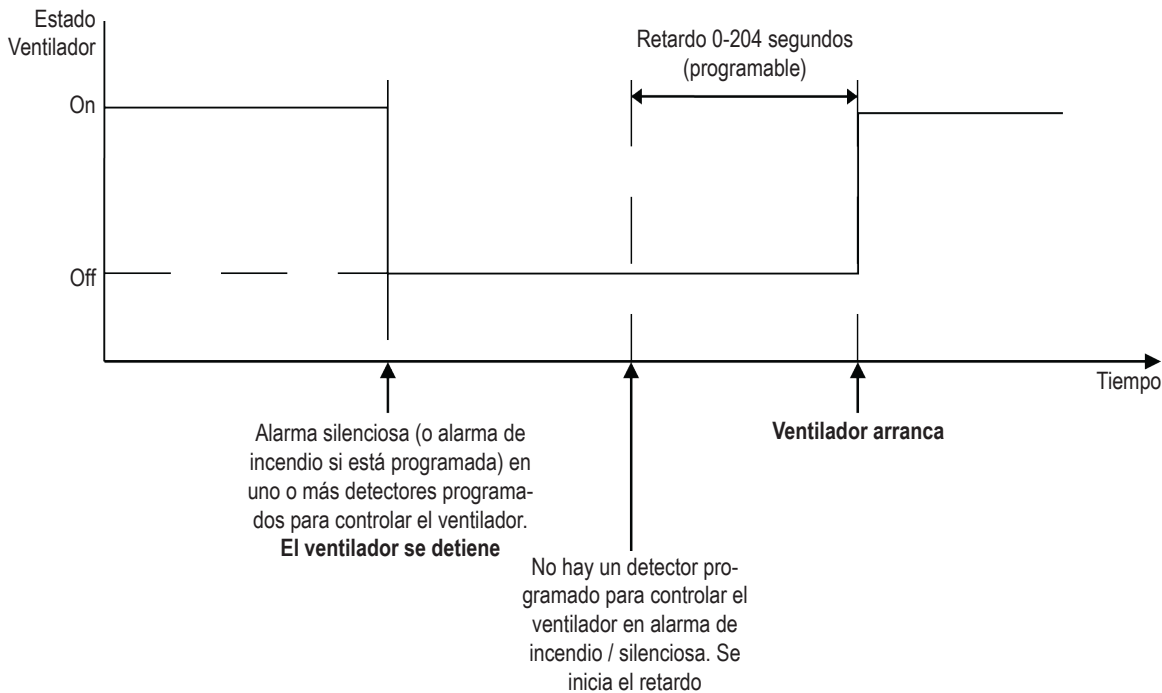

Se puede utilizar una salida de relé retardada para su desactivación, después de rearmar una alarma de incendio / alarma silenciosa, si algún detector, programado para controlar el ventilador, durante el tiempo de retardo se produce de nuevo una alarma de incendio / alarma silenciosa, el ventilador continuará apagado hasta que no haya ningún detector en alarma de incendio / alarma silenciosa y se iniciará un nuevo periodo de retardo.

ALARMA SILENCIOSA

La alarma silenciosa se presenta en el e.c.i como alarma silenciosa, suena el zumbador (0.8 / 5s) y se activan las salidas programadas para alarma silenciosa. No se activarán otras salidas. Las alarmas silenciosas no se bloquean (pero la salida de relé se puede bloquear).

TIPO DE DETECTOR

Para esta función, solo se pueden utilizar detectores de humo analógicos direccionables. Se pueden programar uno o varios detectores para controlar el ventilador.

7.3.2. VENTILADORES DE EXTRACCIÓN DE HUMO, DISPERSIÓN DE HUMO Y PRESURIZACIÓN DE ESCALERAS

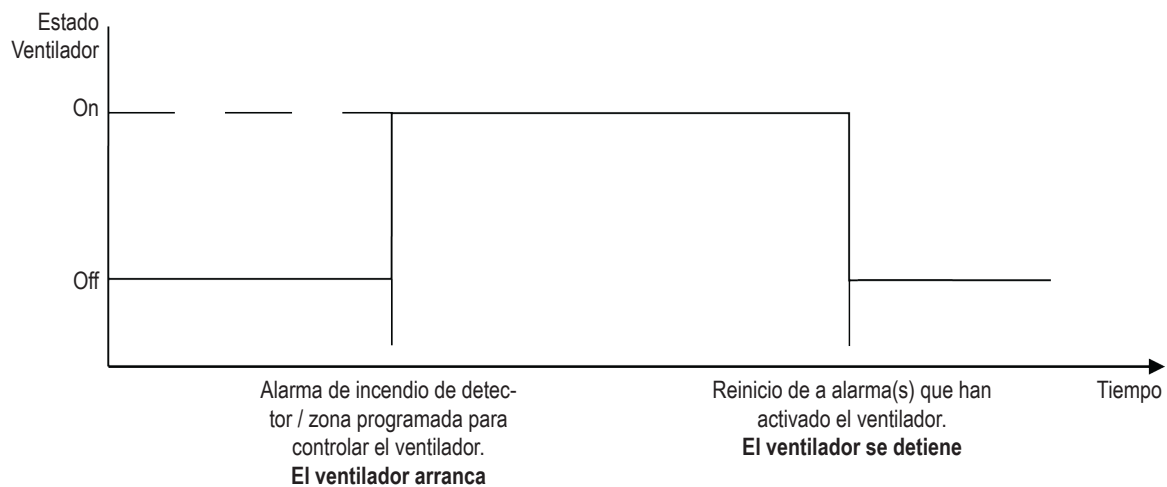

TIPO DE DETECTOR

Tanto los detectores de humo analógicos direccionables como las zonas convencionales se pueden programar para controlar el ventilador.

7.3.3. CONFIGURACIÓN EN EBLWIN

a) Añadir entrada de Ventilador / Compuerta.

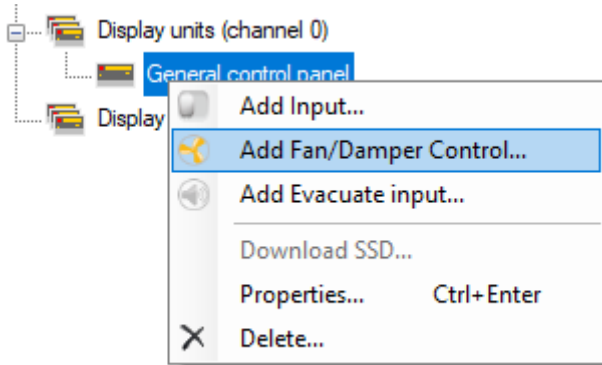

b) Añadir un 4461 por cada entrada de Ventilador / Compuerta.

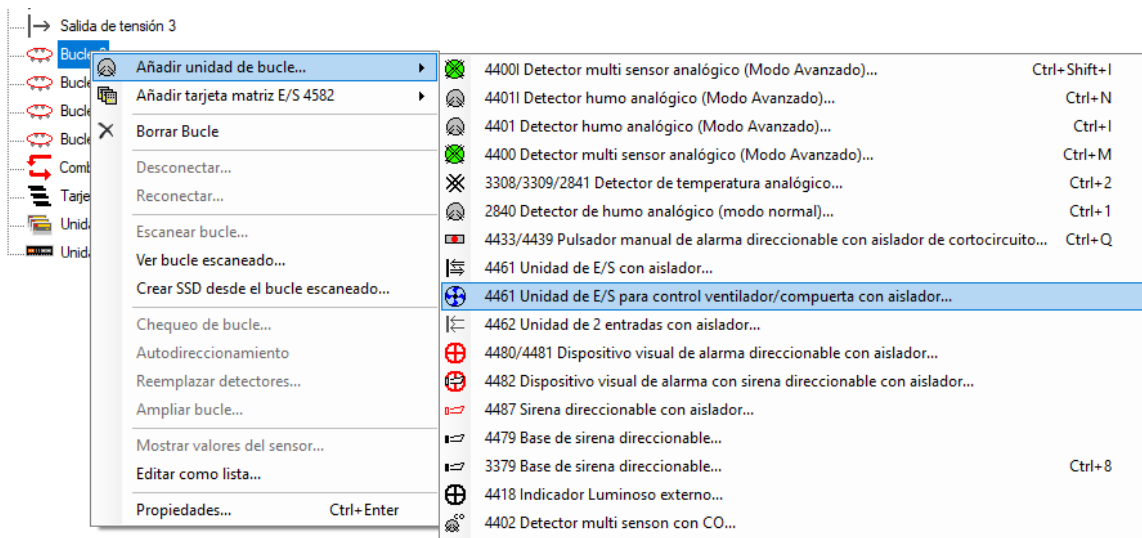

c) En el cuadro de diálogo de “4461 Unidad de E/S para control ventilador/compuerta”, conecte al 4461 la entrada de control de ventilador/compuerta.

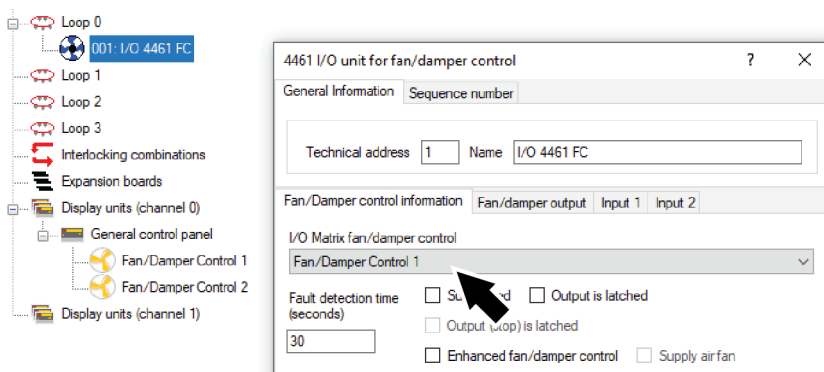

- d) En el cuadro de diálogo de “4461 Unidad de E/S para control ventilador/compuerta”, configure:
- Dirección técnica (dirección de bucle COM 1-253)
 - Nombre (unidad de E/S de control del ventilador, normalmente no se cambia)
 - Información de control de ventiladores
 - Matriz de E/S control de ventilador. Seleccione por su nombre personalizado.
 - Supervisado o no supervisado (Entrada In0)
 - Salida bloqueada o no bloqueada
 - Función de control de ventilador / compuerta mejorada o no.
 - Tiempo de detección de fallos (Entrada In0; 30-255 segundos)
 - Propiedades para Re0, como cualquier salida programable.
 - Si se selecciona Control de ventilador mejorado, ver las propiedades de Re1.
 - Normalmente abierto o normalmente cerrado

4461 Unidad E/S para control ventilador/compuerta

Información general Nº de secuencia

Dirección técnica 1 Nombre E/S 4461 FC

Información control ventilador/compuerta Salida ventilador/compuerta Entrada 1 En

Matriz de E/S control ventilador/compuerta Ninguno

Tiempo det. fallos (seg) Supervisado La salida está bloqueada

La salida (stop) está bloqueada

30 Control mejorado de ventilador/compuerta

Fallo de fase del ventilador/compuerta Ninguno

OK Cancelar Aplicar Añadir...

7.4. ENTRADA DE EVACUACIÓN



Entrada de evacuación OFF

Entrada de evacuación ON

La entrada de evacuación se puede utilizar para activar manualmente la sirena para iniciar la evacuación por de zonas o de todo el edificio.

Se pueden utilizar las siguientes condiciones de disparo de entrada programables:

- Evacuar
- Canal de tiempo externo
- Aviso técnico

7.5. CONTROL DE SALIDA

Para obtener más información sobre los grupos de control, consulte las Instrucciones de planificación.



El control de salida se puede utilizar para evitar la activación innecesaria de un grupo de control y/o para activar y desactivar manualmente un grupo de control. El control de salida se puede programar con un tiempo de investigación, para dar tiempo a investigar el grupo de control disparado antes de que se escale a la activación del grupo de control.

La función de control de salida se programa en EBLWin, y las salidas reales deben programarse con grupos de control.

El tiempo de reconocimiento e investigación se establece para cada control de salida en EBLWin. El tiempo de reconocimiento se puede establecer en 0-120 segundos y el tiempo de investigación se puede establecer en 0-9 minutos.

El control de salida debe ser reconocido dentro de un tiempo de reconocimiento. Si el control de salida no es reconocido dentro del tiempo de reconocimiento, el grupo de control se activará.

Cuando se reconoce el control de salida, se inicia el tiempo de investigación. Si no se realiza ninguna acción antes de que expire el tiempo de investigación, el grupo de control se activará.

En cualquier momento es posible activar manualmente el grupo de control presionando el botón ON, o si se presiona el botón OFF, el grupo de control se desactivará y evitará su activación posterior.

El control de salida se puede operar en 3 modos diferentes (ON, Auto y OFF). ON y OFF se controlan manualmente y operan el grupo de control independientemente del estado de CIE. En el modo Auto, el grupo de control es operado por el ECI.

Explicación del botón:



ON

Activar manualmente el grupo de control



AUTO

Este modo significa que el grupo de control es controlado por su expresión de control.



OFF

Apagar manualmente el grupo de control



RECONOCIMIENTO

Visible cuando hay grupos de control no reconocidos. El botón de Reconocimiento se puede utilizar para iniciar el tiempo de investigación.



**GRUPOS DE CONTROL
DESACTIVADOS**

Modo normal - No hay grupos de control activados



**GRUPOS DE CONTROL
ACTIVADOS**

Modo activado - Los grupos de control están activados

El borde del botón tiene un borde verde cuando el botón está activado/presionado.

El modo de operación predeterminado después de reiniciar el ECI es auto. Además, el modo de operación nunca cambia automáticamente.

7.5.1. CONFIGURACIÓN EN EBLWIN

- a) Crear los grupos de control necesarios para la función de control de salida, a través del menú **Sistema / Grupos de control**.
Añadir una combinación de expresiones de control al grupo de control. Comprobar la combinación antes de guardar.

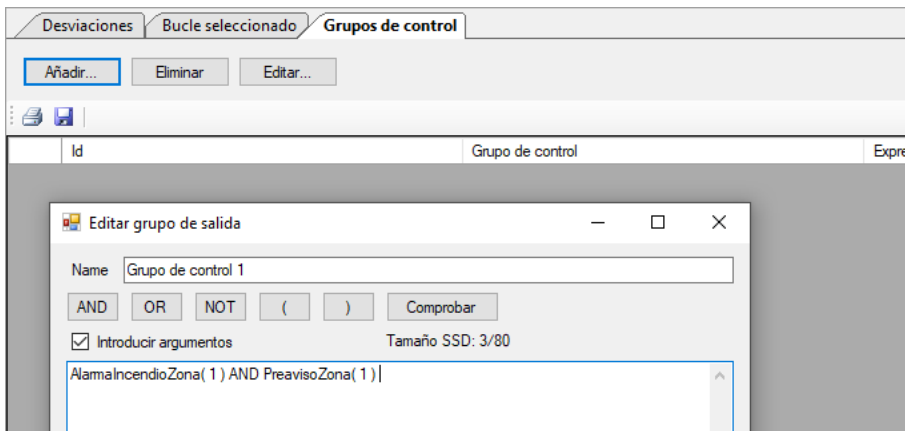

- b) Añadir un control de salida al panel de control general.

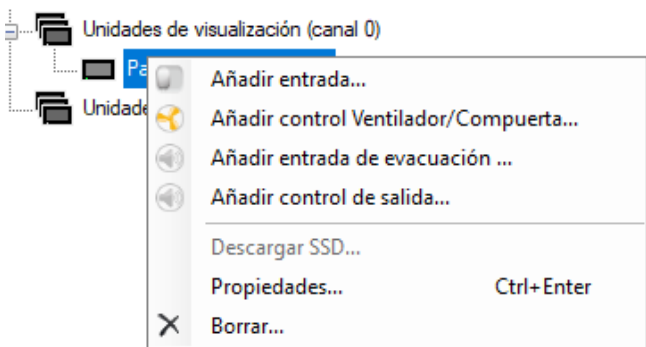

- c) En el cuadro de diálogo "Control de salida", conectar el control de salida al grupo de control creado.

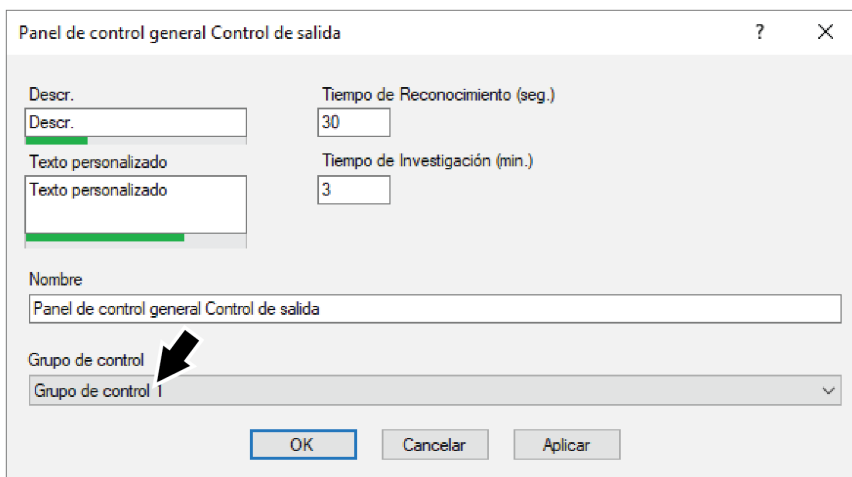

- d) En el cuadro de diálogo "Control de salida", también configurar:
- Encabezado
 - Texto personalizado
 - Tiempo de reconocimiento (0-120 segundos)
 - Tiempo de investigación (0-9 minutos)
 - Nombre (mostrado en la vista de árbol de EBLWin)

8. MENÚ SERVICIO

Una unidad de visualización nueva carece de tipo de unidad, dirección o idioma seleccionado. De fábrica está ajustada a «No seleccionado». Cuando la unidad se conecta por primera vez a la alimentación de tensión, automáticamente mostrará el menú Servicio.

Para guardar la configuración realizada en el menú de servicio, presione el botón Guardar y reiniciar .

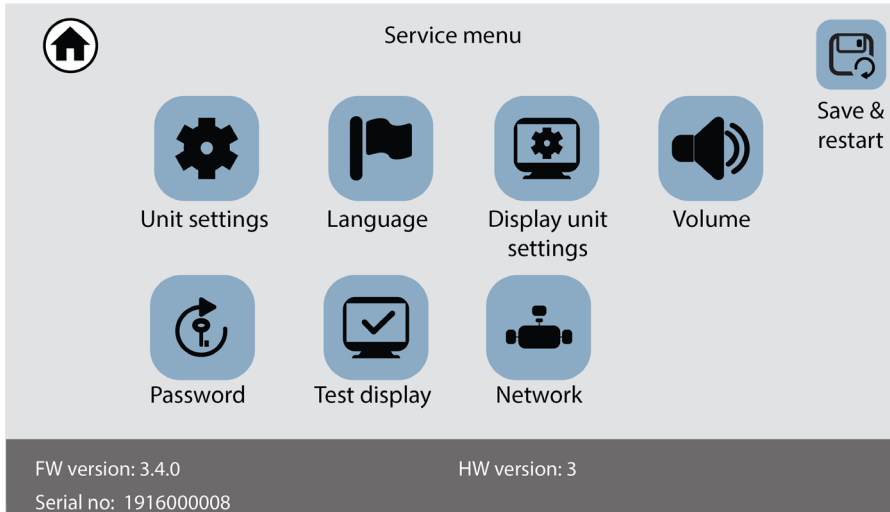

Para una unidad de visualización en funcionamiento, el menú Servicio se puede abrir a través del puente «J4» en la unidad. Extraiga los dos tornillos (Torx T10) en la parte inferior de la pantalla para abrir la unidad.

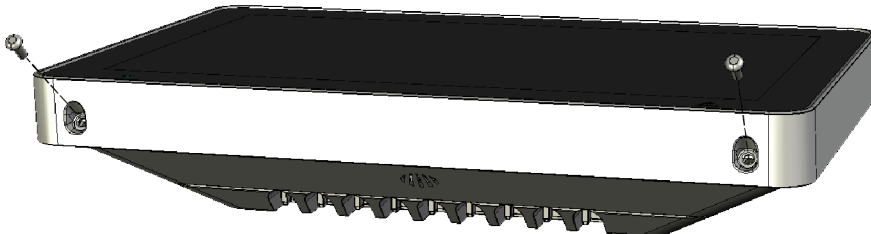



Los tornillos están montados en un ángulo de 45 grados.

El menú de servicio también se puede abrir a través del menú «Modo de ajuste de dirección activo para pantalla» en el ECI, véanse las Instrucciones de servicio del ECI.

8.1. UNIT SETTINGS

La unidad tendrá una única dirección en la línea RS485. La dirección se puede ajustar a 00-29 (por defecto "00").

- Configure la dirección con el teclado numérico y presione .
- Seleccione el tipo de unidad en la lista desplegable. El tipo de unidad se puede cambiar a uno de los siguientes:
 - Panel bomberos
 - Unidad de Anuncio de alerta
 - Unidad de presentación externa
 - Panel de Control General
- Presione inicio  para regresar al menú de servicio.

8.2. IDIOMA

Puede ajustar el idioma utilizado en la LCD.

- Seleccione el idioma deseado.
- Presione inicio  para regresar al menú de servicio.

Si un idioma no está disponible en la lista, se ajustará el inglés por defecto.

8.3. BRILLO DE PANTALLA

El brillo de pantalla está ajustado por defecto al 50%. Es posible que sea necesario cambiar el brillo debido a las condiciones de luz.

- Arrastre la miniatura para cambiar el nivel de brillo.
- Presione inicio  para regresar al menú de servicio.

8.4. VOLUMEN



Puede ajustar el volumen del zumbador y el sonido cuando se presiona un botón.

- Arrastre la miniatura para cambiar el volumen.
- Presione inicio  para regresar al menú de servicio.

8.5. CONTRASEÑA

Se puede ajustar un código de autorización que proporciona acceso para silenciar dispositivos de alarma y para rearmar alarmas de incendio. El código se ajusta por defecto a 0000 = no se requiere código.

El código actual se muestra en el campo superior.

- Introduzca el código de autorización y presione . Los dígitos se sustituyen con un * en la pantalla.
- Presione inicio  para regresar al menú de servicio.

8.6. IMAGEN DE PRUEBA

Con las imágenes de prueba puede comprobar si su LCD tiene píxeles defectuosos que no funcionan como es debido.

Seleccione un color de la lista para realizar la comprobación. La pantalla se llena con este color de prueba y le permite encontrar los píxeles que fallan a la hora de mostrar el color seleccionado.

Los píxeles son muy pequeños, por lo que debe observar con mucha atención todas las imágenes de prueba.

8.7. AJUSTES DE RED

Los ajustes de red mostrarán la información básica de sistema, como nombre del dispositivo, dirección IP, etc.

9. PRESENTACIÓN DE ALARMA SELECTIVA

Normalmente todas las alarmas de incendio se presentarán tanto en el ECI como en la unidad de visualización. Es posible seleccionar las alarmas que se presentarán en la unidad de visualización. Por ejemplo, si hay varios edificios en una instalación, las unidades de un edificio específico sólo presentarán alarmas activadas dentro de este edificio.

Están disponibles los siguientes operandos:

- Unidad de control (CU)
- Unidades de control consecutivas (CU1, CU2)
- Zona (zone)
- Zona consecutiva (zone1, zone2)
- Zona – Dirección (zone, addr)
- Zona – Dirección consecutiva (zone1, addr1, zone2, addr2)

Se pueden usar hasta 50 operandos para crear un selector para una unidad de visualización.

Ejemplo: Unidad de control (00), Zonas consecutivas (100, 500), Zona – Dirección (900, 01)

En esta unidad sólo se presentarán alarmas que se originan en el ECI n.º 00, de la zona 100-500 o del punto de alarma 900-01.

La programación por defecto en el EBL512 G3 es: Unidades de control (00, 29). Todas las alarmas de todos los ECI se presentarán en todas las unidades de visualización.

La programación se realiza a través de EBLWin.

10. MENSAJES DE TEXTO DEFINIBLE POR EL USUARIO

Los mensajes de texto definible por el usuario (textos de alarma) dependerán del tipo de unidad en el que funciona la unidad de visualización. Cada texto de alarma (hasta 40 caracteres alfanuméricos) se mostrará en la segunda línea. Los textos se crean y descargan a través de EBLWin.

En cada ECI, cada punto de alarma (Zona – Dirección) y cada zona puede tener un mensaje de texto definible por el usuario (texto de alarma) presentado en la pantalla en caso de alarma de incendio; véanse las Instrucciones de planificación y las Instrucciones de servicio de cada sistema respectivo.

Los textos de alarma en ECI también se enviarán a cada unidad de visualización y se mostrarán en ella.

Los mensajes de texto para todos los puntos de alarma / zonas o una selección de ellos también se pueden almacenar en cada unidad de visualización. Estos textos de alarma se mostrarán en lugar de los textos de alarma enviados desde el ECI. En la memoria de cada unidad se pueden programar 617 textos definibles por el usuario. Si se reutiliza una palabra o una frase entera en otro «texto de alarma» se pueden añadir a la memoria más de 617 textos definibles por el usuario.

El orden de prioridad de los textos de alarma es el siguiente:

1. Texto de alarma del punto almacenado en la unidad de visualización.
2. Texto enviado desde el ECI.

Cuando los textos de alarma se deben guardar en todas las unidades de visualización o en algunas de ellas, los textos de alarma únicos se crean en EBLWin y se descargan cuando se han descargado los SSD (datos específicos de la instalación) del ECI.

También es posible seleccionar las alarmas de incendio que se deben presentar en la unidad de visualización respectiva, véase el capítulo 9. PRESENTACIÓN DE ALARMA SELECTIVA en la página 53.

11. MENSAJES DE FALLO EN LA UNIDAD DE VISUALIZACIÓN

«Sin contacto con unidad de control»

El contacto con el ECI se interrumpe durante > 45 s. Este fallo también se indica mediante LED.

- Compruebe el cable y todas las conexiones.
- ¿Se ha realizado una descarga correcta / completa de los SSD (a través de EBLWin)?
- Compruebe la dirección y los ajustes del modo de SW en la unidad de visualización.

“SSD Download in progress. Unit will restart when done.”

La descarga de SSD está en curso.

"SSD download Memory OK."

La descarga ha finalizado.

“SSD Download Memory OK, but checksum in FLASH is corrupt.”

La descarga ha finalizado, but there is a checksum fault in FLASH . Intenta descargar de nuevo, véase [13.2. DESCARGA DE FIRMWARE](#) en la página 59.

"SSD Download Memory Fault."

Algo salió mal durante la descarga o se descargó el archivo incorrecto.

La primera vez que descarga un SSD a 5054, o predeterminada de una unidad de visualización se va a descargar a una unidad de visualización, se debe seleccionar la casilla de verificación 'Descargar imagen de unidad de visualización'. Intenta descargar de nuevo, véase [13.2. DESCARGA DE FIRMWARE](#) en la página 59.

"Reiniciando..."

La descarga se completa y la unidad se reiniciará.

12. CÁMARA IP Y PLANO

En EBL Graphics es posible conectar una cámara IP y/o un plano general a uno o varios puntos de alarma. La imagen de cámara y el plano se envían a la unidad de visualización a través de TCP/IP utilizando el EBL Service.

Para información sobre los datos de configuración, contacte con el administrador de sistemas local.

INFORMACIÓN  – Visible cuando el punto de alarma seleccionado en estado de alarma está conectado a un plano general del sistema.

CÁMARA IP  – Visible cuando el punto de alarma seleccionado en estado de alarma está conectado a una cámara IP.

Cuando se produce una alarma de incendio, las alarmas se presentan en una lista en la pantalla. Los botones se mostrarán si hay una cámara IP o un plano general conectados al punto de alarma seleccionado.

- Seleccione una alarma en la lista de alarmas.
- Presione el botón de la cámara o el botón de información para abrir una ventana emergente.
- Presione en cualquier lugar de la ventana para cerrarla.

Una alarma de incendio tiene una mayor prioridad y se mostrará en lugar de la ventana de la cámara o de la ventana de información.

Cuando se han rearmado todas las alarmas de incendio del sistema se cerrará la ventana emergente.

12.1. EBL GRAPHICS

Se debe crear un proyecto de EBL Graphics para conectar las cámaras IP a los puntos de alarma.

- Crear un proyecto nuevo en EBL Graphics.
- Añadir cámaras IP.
- Connect the IP camera to the alarm points.
- Guardar y cerrar el proyecto.
- Copie toda la carpeta de raíz a la unidad de disco C en el PC donde se va a instalar EBL Service.

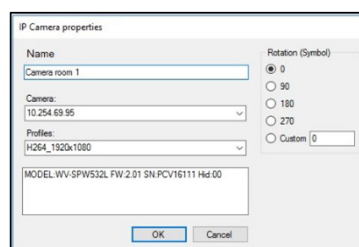
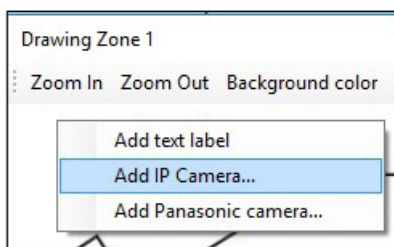

12.2. EBL SERVICE

EBL Service se puede descargar desde www.panasonic-fire-security.com.

EBL Service depende de los componentes de tiempo de ejecución de Visual Studio 2015 (tanto en las versiones x64 como x86).

Estos se pueden descargar desde <https://www.microsoft.com/en-us/download/details.aspx?id=48145>.

Los ajustes se guardan en la carpeta «Panasonic Fire And Security». La cuenta de usuario con la que se ejecuta EBL Service debe tener al menos acceso de lectura a la carpeta donde se encuentra la configuración de EBL Graphics.

- a) Instale EBL Service.
- b) Asegúrese de que está registrado en el ordenador como administrador de sistema.
- c) Vaya al menú Inicio (Start) / **Configurar EBL Service**.
- d) Busque la carpeta de archivos XML de EBL Graphics.
- e) Introduzca la dirección IP del PC.
- f) Introduzca el número de puerto.
- g) Introduzca la clave maestra creado en EBL Graphics.

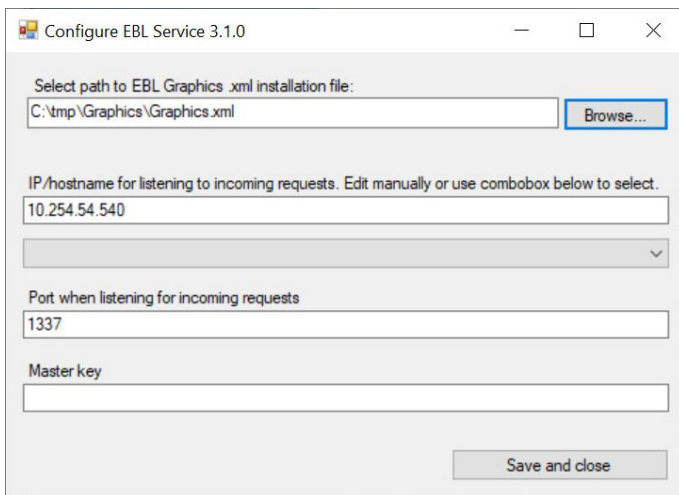

- h) Haga clic en **Guardar y cerrar** (Save and close).
- i) Abra el **Panel de control / Herramientas administrativas / Servicios**.
- j) Seleccione EBL Service y haga clic en **Iniciar** (Start).

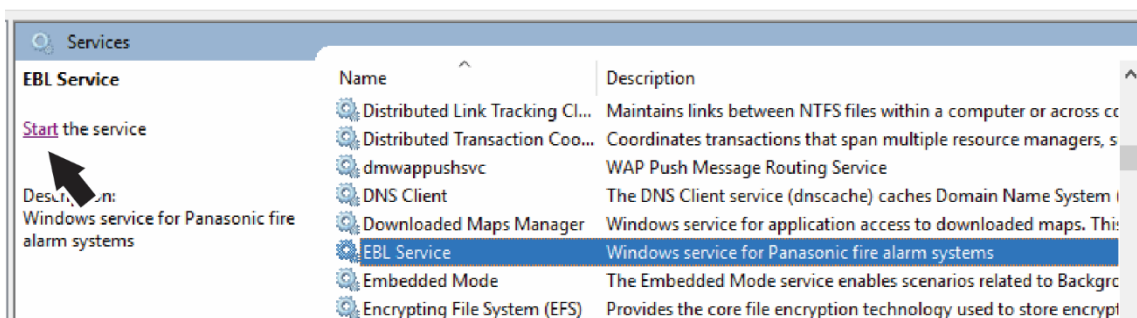

La dirección IP del PC donde está instalado EBL Service también se debe ajustar en EBLWin.

- k) Abra la ventana de propiedades de la unidad de visualización 5054 en EBLWin
- l) Introduzca la dirección IP del servidor y el puerto del servidor.
- m) Si se utiliza un número de IP estático (no DHCP) hay que especificar los siguientes datos:
 - Dirección IP (para la unidad de visualización)
 - Netmask
 - Portal / Gateway

Propiedades unidad de visualización 5054

Información general

Dirección técnica: 0 Nombre: Panel de Bomberos

Panel de Bomberos Zumbador desact.
 Unidad anuncio alerta Impresora FBP
 Unidad Ext. de presentación Fuente de alimentación externa
 Activar zumbador con fallo
 Suprimir lista de espera

Presentación de alarma selectiva

Unidad de Control 0
 Zona 1
 Zona-dirección 1 1
 Unidades de control consecutivas 0 0
 Zonas consecutivas 1 1
 Zonas-direcciones consecutivas 1 1 1 1
 Armario de llaves

Unidades de Control 00 -- 29

Configuración dirección IP

Usar DHCP

ID Dispositiv.: DU5054 Dirección IP del servidor: 192 . 168 . 0 . 1

Dirección IP: 192 . 168 . 0 . 169 Puerto del servidor: 1337

Máscara red: 255 . 255 . 255 . 0

Gateway: 192 . 168 . 0 . 1

13. FIRMWARE

El firmware está almacenado en la memoria flash de cada unidad de visualización. El firmware se pueden descargar del EBL Firmware Manager, que se abre a través del menú en EBLWin.

El programa EBL Firmware Manager se instala por separado y está disponible en diferentes versiones, véase la Descripción técnica MEW02584.

El procedimiento siguiente describe la versión EBL Firmware Manager 1.3.4.

Algunas versiones de Microsoft Windows pueden requerir que el controlador USB para la unidad de visualización 5054 esté instalado en su computadora antes de usar el EBL Firmware Manager. El controlador se puede descargar desde www.panasonic-fire-security.com.

13.1. VERSIÓN

El firmware se muestran en el menú de servicio de la unidad de visualización.

Todas las unidades conectadas a la misma línea RS485 deben tener la misma versión de firmware y la misma versión de sistema de archivos, por ejemplo. 3.0.x y 3.0.x respectivamente. X indica solamente una pequeña corrección y no es necesario que sea la misma versión.

Se recomienda encarecidamente tener las mismas versiones en todas las unidades de visualización del sistema.

13.2. DESCARGA DE FIRMWARE

La unidad de visualización está equipada con un USB que permite conectarla a un PC y realizar la descarga directamente a la unidad.

- Prepare el PC e inicie EBLWin.
- Conecte el PC a la unidad de visualización a través del USB.
- En EBLWin, haga clic en Herramienta / Descargar software para abrir el EBL Firmware Manager.
- Seleccione la pestaña de unidad de visualización (5054) (Display unit (5054)).

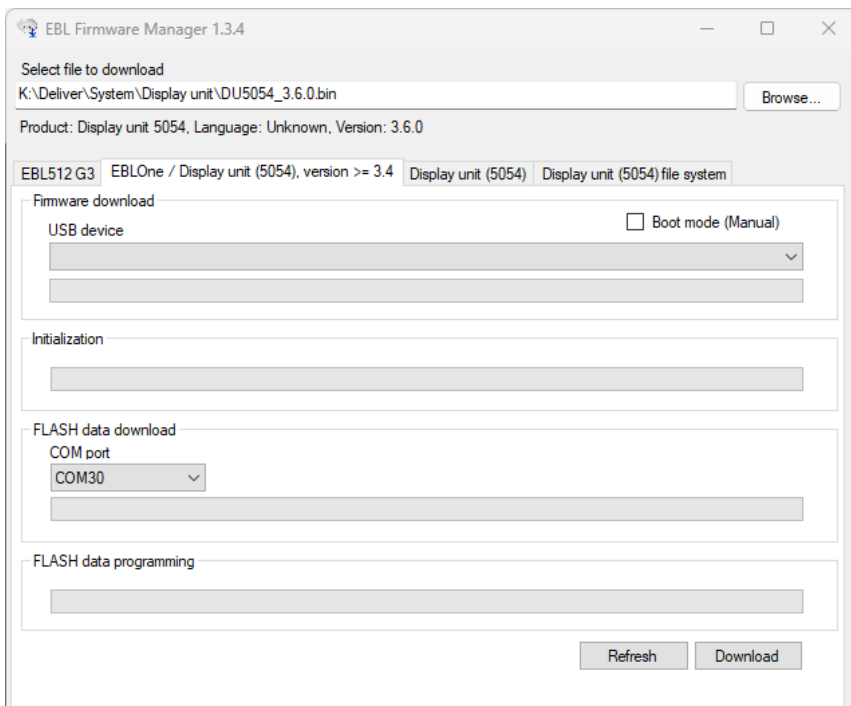

- Busque el archivo de firmware que debe descargar, DU5054_x.x.x.bin.
- Seleccione el puerto COM

- g) Haga clic en **Descargar** (Download) para descargar el firmware. The progress bars will indicate for each step of the download.

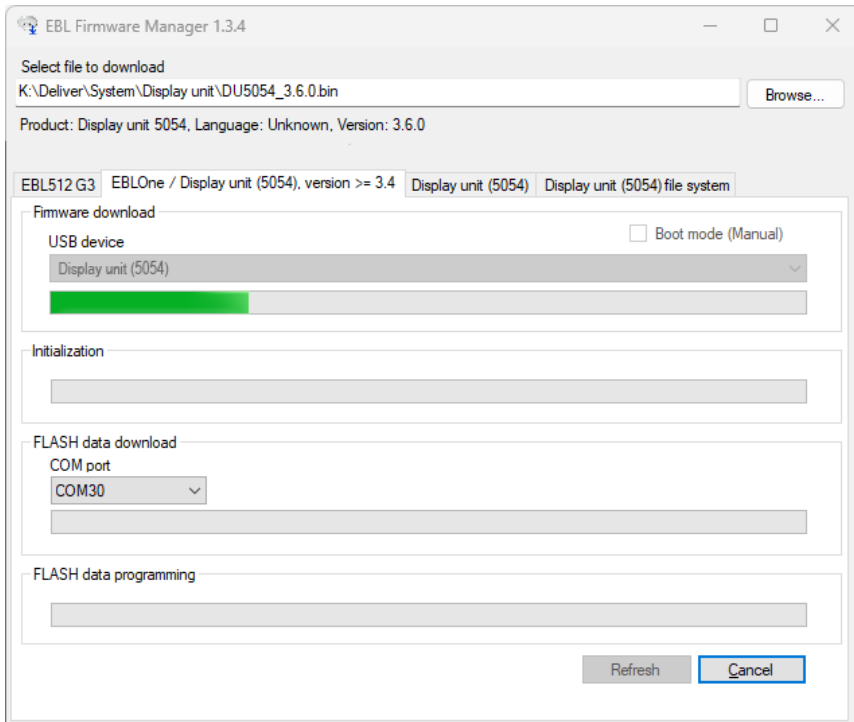

Cuando la descarga está lista, se abrirá una siguiente ventana emergente.

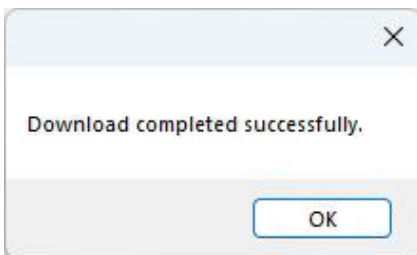

- h) Haga clic en OK.

Después de la descarga del software, la unidad de visualización se reiniciará..

Si se produce algún imprevisto y no se puede reiniciar la unidad, se puede forzar al modo de arranque (Boot Mode), véase 13.2.1. DESCARGAR FIRMWARE EN MODO DE ARRANQUE en la página 61.

13.2.1. DESCARGAR FIRMWARE EN MODO DE ARRANQUE

Si no se puede reiniciar la unidad de visualización, se puede forzar al modo de arranque a fin de poder descargar el nuevo firmware. Se requiere un controlador de unidad de visualización para descargarlo cuando la unidad está en modo de arranque.

Asegúrese de que tiene instalado el controlador en su ordenador antes de abrir el EBL Firmware Manager.

Si el controlador no está presente al descargar el firmware aparecerá el siguiente mensaje de fallo:

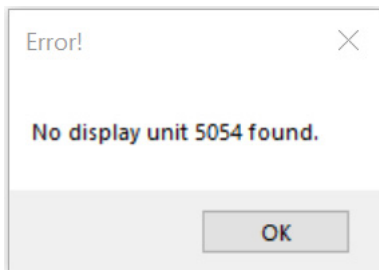

Puede descargar el último controlador para la unidad de visualización de nuestra página web.

- a) Force la unidad de visualización al modo de arranque colocando el puente BOOT0 y momentáneamente el puente corto RESET.
- b) En el Firmware Manager, active la casilla Modo de arranque (Boot mode) y haga clic en **Refrescar (Refresh)**.
- c) Seleccione la unidad de visualización en la lista desplegable del dispositivo USB y haga clic en **Iniciar (Start)**.
- d) Al finalizar la descarga, retire el puente BOOT0 antes de hacer clic en **SÍ (YES)** en la ventana de diálogo Reiniciar unidad (Restart unit).

14. MONTAJE

La unidad de visualización se debe montar sobre la pared. Los tornillos para el montaje en la pared no están incluidos.

- a) Extraiga los dos tornillos (Torx T10) en la parte inferior de la unidad y abra la unidad.

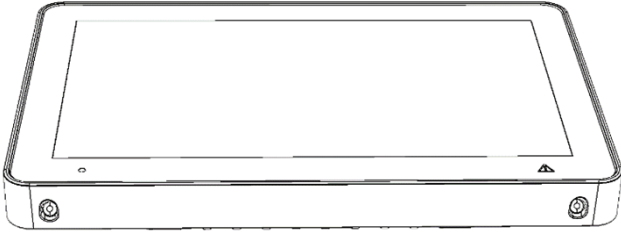

- b) Desconecte el cable de altavoz y extraiga el terminal J5 de la PCB, véanse las flechas en la parte inferior.

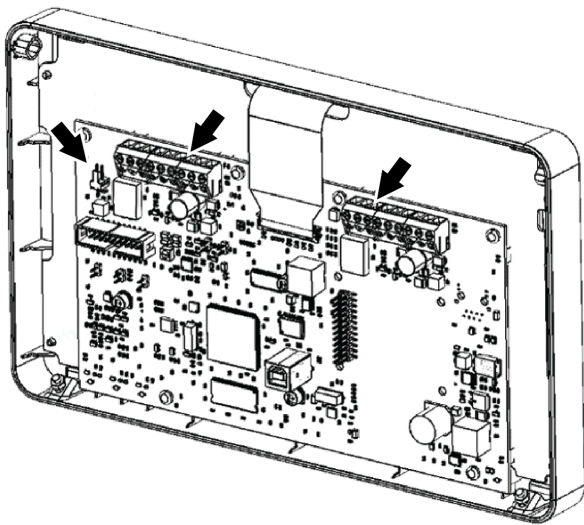

- c) Recorte el número requerido de escotaduras en la parte superior, inferior o desde atrás.

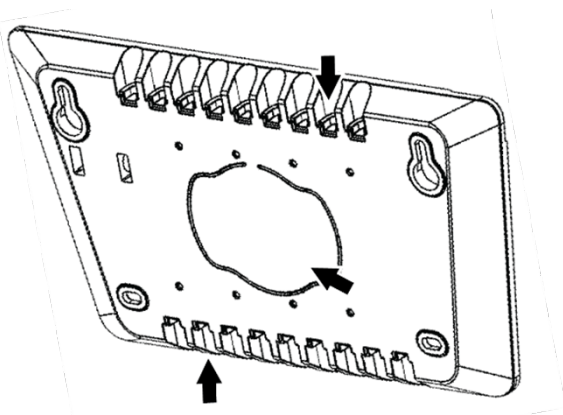

- d) Introduzca los cables en la carcasa.

Cuando se introduce por la parte superior, conviene que el cable sea lo más largo posible. Mueva la placa de conexión a tierra a la posición inferior si introduce el cable por la parte superior.

- e) Monte la carcasa sobre la pared, véase [14.2. MEDIDAS PARA TALADRO](#) en la página 66.

Utilice el nivel de agua interno para asegurarse de que la unidad de visualización está correctamente alineada.

- f) Retire la cubierta aislante de los cables. La tira restante del apantallado debe ser de unos 15 mm.
- g) Doble el apantallado hacia atrás por encima de la cubierta aislante.

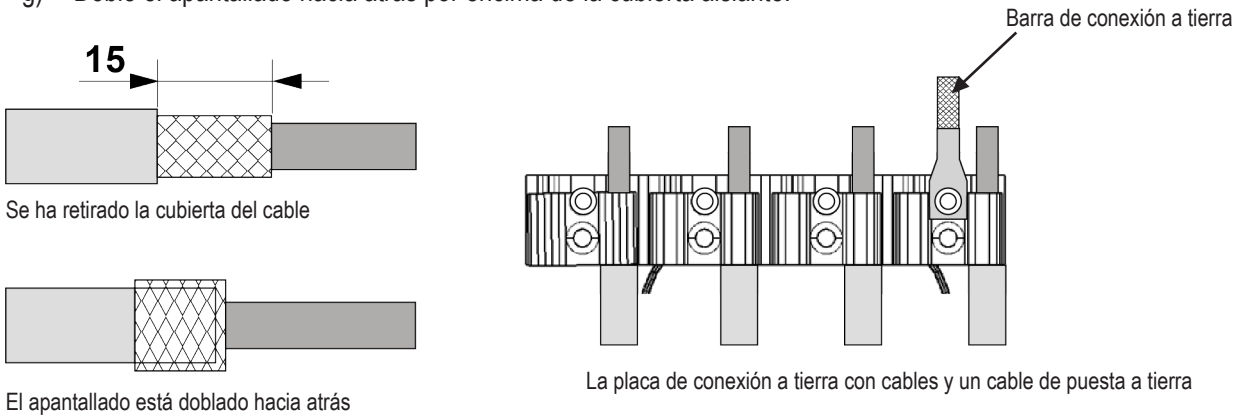

(Medidas en mm)

- h) Fije los cables en la placa de conexión a tierra. A fin de no causar un cortocircuito, no deje que el sobrante quede fuera de la pinza de sujeción del cable.

La placa de conexión a tierra es reversible para adaptarse a todos los grosores de cable.

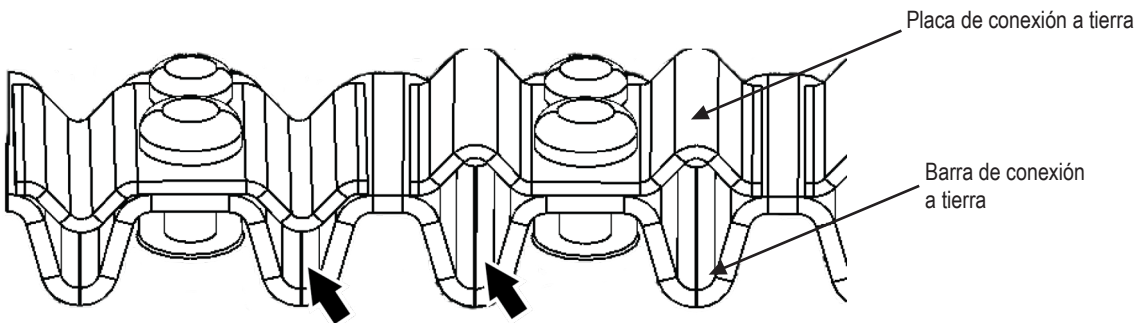

- i) Conecte el cable de tierra a la placa de conexión a tierra.
- j) Reconecte el terminal J5 y J6 a la PCB.
- k) Reconecte el cable de altavoz.
- l) Monte el frontal de la unidad de pantalla con los dos tornillos. Proceda con cuidado para no pinchar ningún cable.

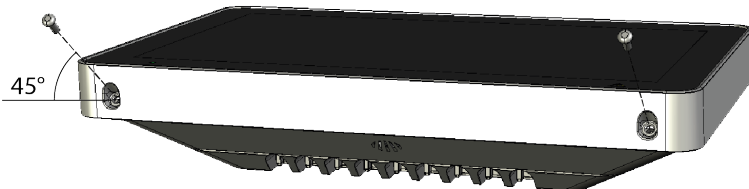

Los tornillos están montados a un ángulo de 45 grados.

- m) Conecte los cables en el bloque de terminales J1 en el ECI.

14.1. MONTAJE EN ARMARIO METÁLICO DE LA UNIDAD DE VISUALIZACIÓN

The display unit can be mounted in the display unit metal cabinet 5055.

- a) Remove the two screws (Torx T10) at the bottom of the display unit and open it.

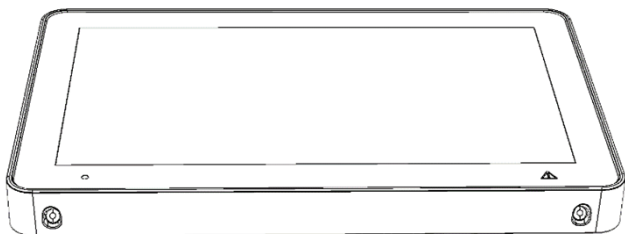

- b) Extraiga los cuatro tornillos (Torx T10) y retire la cubierta trasera.

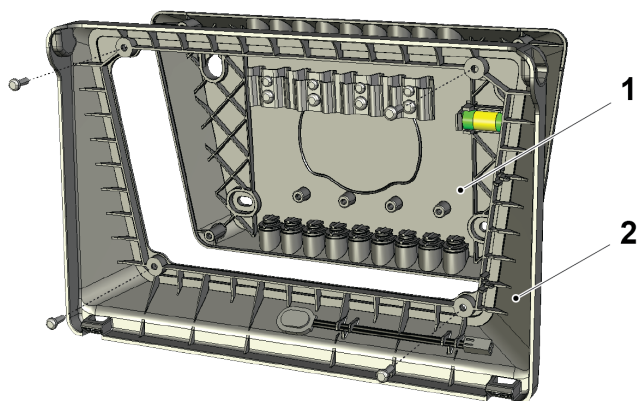

1. Cubierta trasera
2. Trasera del bastidor

- c) Monte la trasera del bastidor dentro del armario.
d) Retire la placa de conexión a tierra de la cubierta trasera y móntela dentro del armario. Utilice los tornillos incluidos con el armario.
e) Retire el cable de conexión a tierra y sustitúyalo por el cable de tierra suministrado con el armario.

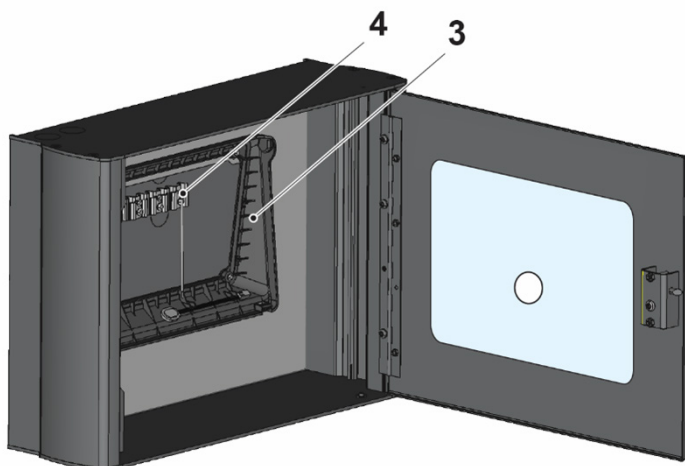

3. Trasera del bastidor
4. Placa de conexión a tierra

- f) El armario tiene varias escotaduras para la entrada de los cables, cuatro escotaduras en la parte superior, la inferior y la trasera. Con el armario se suministran cuatro prensaestopas.
- g) Empuje los cables a través de las entradas y fije los cables en la placa de conexión a tierra.
- h) Monte el frontal de la unidad de visualización con los dos tornillos.

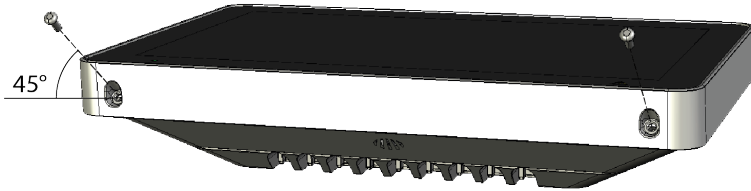

Los tornillos están montados a un ángulo de 45 grados.

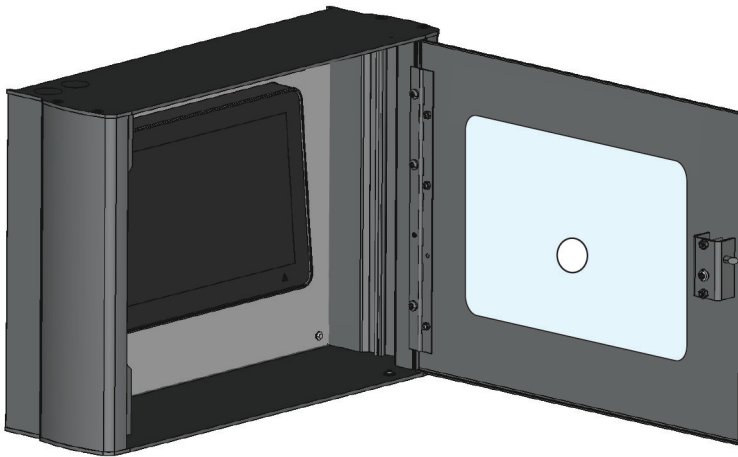

14.2. MEDIDAS PARA TALADRO

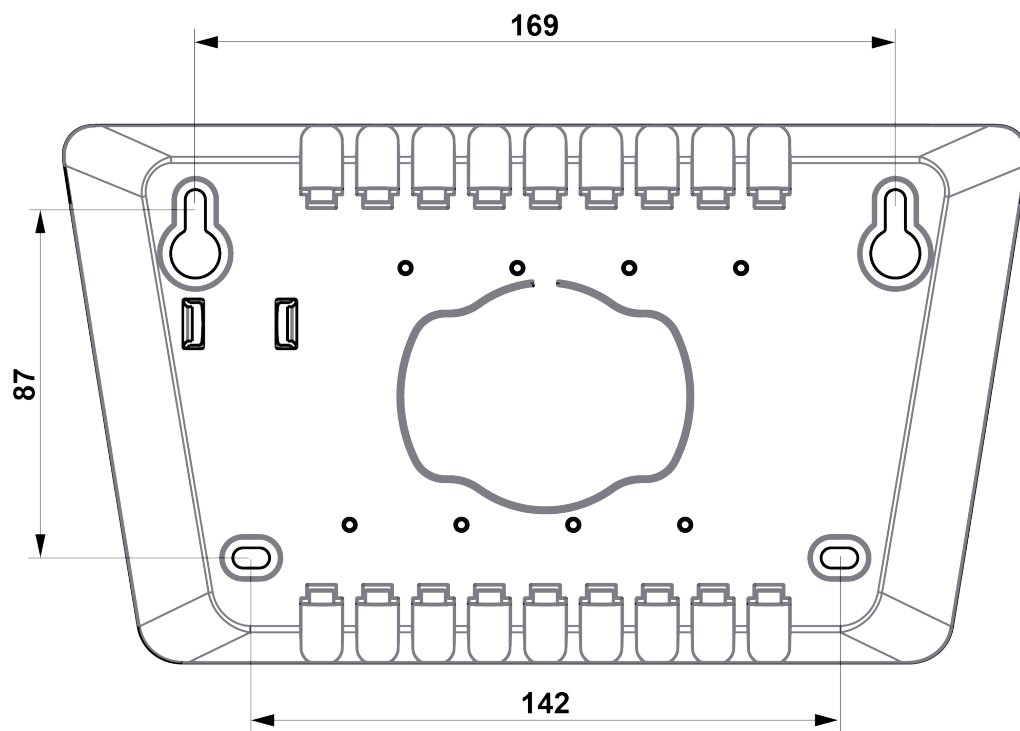

Medidas en mm

15. INSTALACIÓN Y CABLEADO

Se pueden usar hasta 1200 m de cable de comunicaciones.

J4

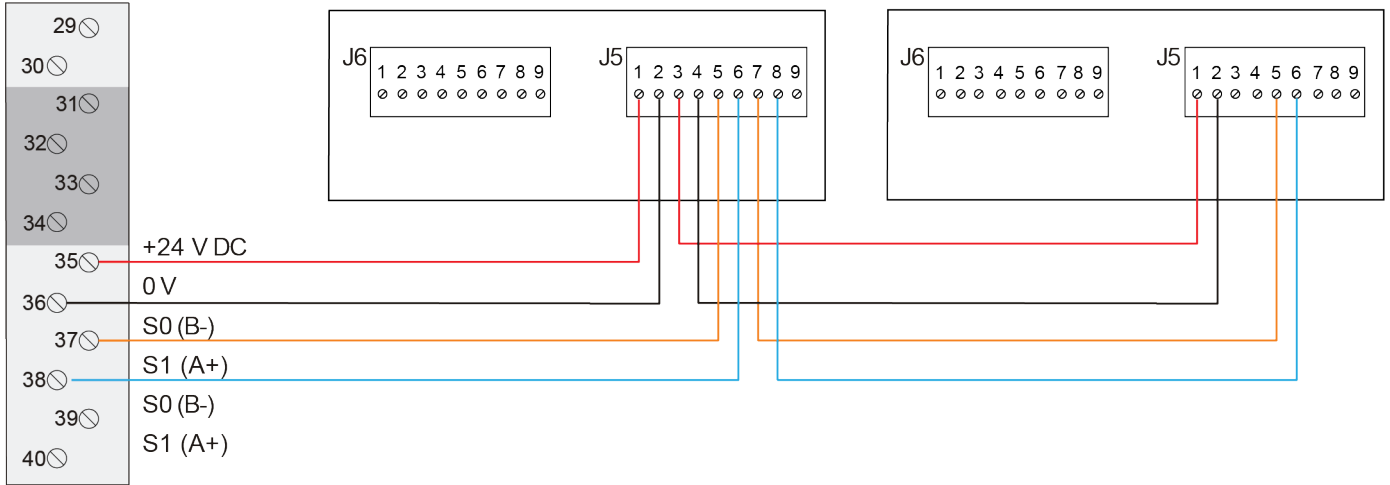

| | Ø (mm) | Área (mm ²) | AWG |
|------------------------|--------|-------------------------|-----|
| Tamaño de cable (mín.) | 0.64 | 0.33 | 22 |
| Tamaño de cable (máx.) | 1.63 | 2.08 | 14 |

RS485 REDUNDANCIA

J4

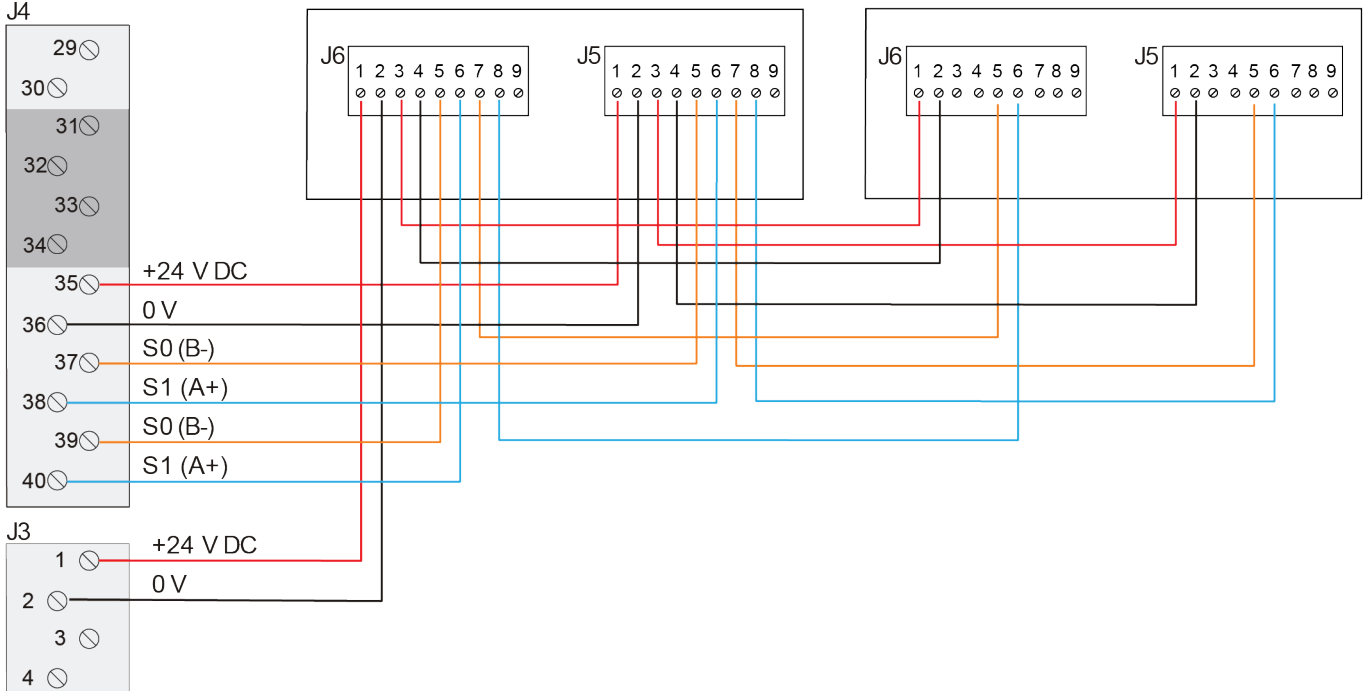

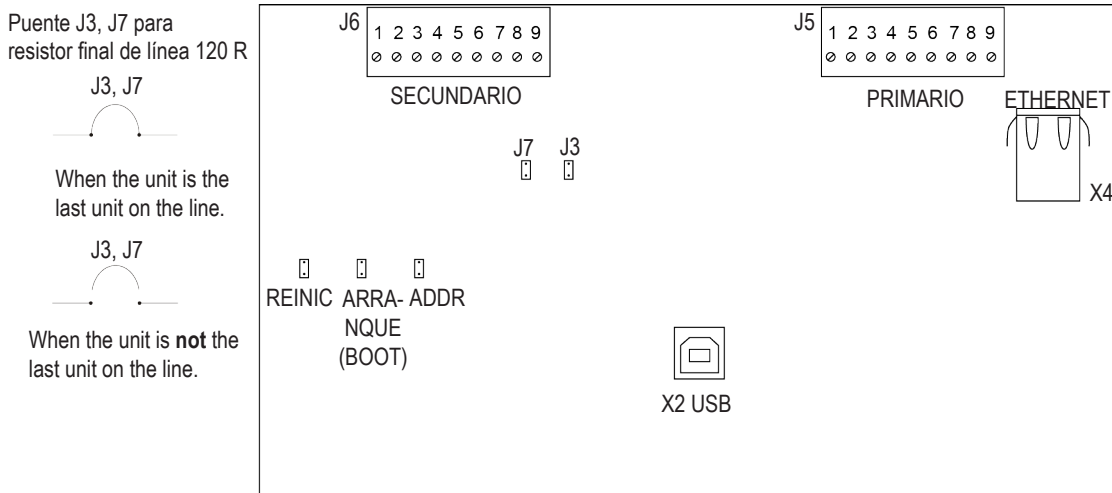

- J1 Reinicio (Reset)
- J2 Arranque (Boot)
- J4 Utilizado al ajustar el tipo de unidad y la dirección
- J3 Utilizado para conectar el resistor de final de línea integrado (terminal primario)
- J7 Utilizado para conectar el resistor de final de línea integrado (terminal secundario, para conexión redundante)

«J7» y «J3» sólo se deben desviar si la unidad es la última unidad de la línea.

- J5 Bloque de terminales primario
- J6 Bloque de terminales secundario, se puede usar la la conexión redundante de comunicación y alimentación de tensión cuando es soportado por el ECI.

16. REINICIO

La unidad de visualización se reiniciará:

- Cuando se enciende
- Después de ajustar la dirección
- Si el contacto con la unidad de control funciona después del mensaje:
«**Sin contacto con la unidad de control**»

Si hay un fallo de memoria del programa, aparecerá un mensaje de fallo en la pantalla:

«**Fallo de memoria en área de programa (n)**» (n=1 or 2)

La unidad de visualización no funcionará y en el ECI aparecerá un mensaje de fallo:

- EBL512 G3: «**FALLO: Sin respuesta, unidad de visualización xx, unidad de control xx**»

Si hay un fallo de memoria SSD o no se han descargado SSD, la pantalla seguirá funcionando, ya que los textos de alarma son emitidos por el ECI.

Un mensaje de fallo aparecerá en el ECI.

- EBL512 G3: «**FALLO: Datos específicos instal., pantalla xx, unidad de control xx**»



17. PUESTA EN MARCHA

Este capítulo describe la secuencia correcta para instalar, ajustar y comprobar la unidad de visualización.

PREPARATIVOS

- a) Preparar el ECI:
 - EBL512 G3: Extraiga el fusible «F19» en la placa base.
- b) Asegúrese de que el cable (línea RS485) hacia la unidad de visualización esté conectado.
- c) Conecte el cable desde el ECI al bloque de terminales «J5» de la unidad de visualización.
- d) Vuelva a insertar el fusible.

AJUSTAR TIPO DE UNIDAD, DIRECCIÓN E IDIOMA

- e) Seleccione el menú **Servicio (Service)**.
- f) Seleccione **Configuración de unidad (Unit settings)**.
- g) Seleccione un **Tipo de unidad (Unit type)** en la lista desplegable. Presione .
- h) Introduzca el nombre **Dirección de unidad (Unit Address)**. Presione .
- i) Presione  para volver al menú Servicio.
- j) Seleccione **Idioma (Language)** y presione una bandera para cambiar el idioma en el unidad de visualización.
- k) Vuelva al menú Servicio y presione el botón '**Guardar y reiniciar dispositivo (Save and Restart Device)**'. La unidad se reiniciará.

PROGRAMACIÓN EN EBLWIN Y DESCARGA DE SSD

- l) Conecte un PC al ECI.
- m) Descargue los SSD en el ECI.
Una vez finalizada la descarga de SSD en el ECI, se reiniciará. Después tendrá lugar la descarga de SSD en la/s unidad/es de visualización. Durante la descarga aparecerá el siguiente mensaje en la pantalla:
« **Descarga de SSD en curso... (SSD download in progress.....)**»
- n) Después de la descarga de los SSD, la unidad se reiniciará y después empezará a funcionar en el modo de servicio normal.

18. DATOS TÉCNICOS

Todos los consumos son válidos a tensión nominal y a 25 °C.

| | | |
|---|--|----------------------------------|
| Tensión: Admisible Normal | 12 – 30V CC 24V CC | |
| Corriente: En reposo Activa (incl. LED interno) | 12V CC 80 mA 350 mA | 24V CC 45 mA 180 mA |
| Rango de dirección | 00-29 | |
| Ajuste de dirección | Véase el capítulo 8.1. UNIT SETTINGS en la página 51 | |
| Aislador de cortocircuito | No | |
| Batería interna | No | |
| Tamaño de pantalla | 10.1 pulgadas | |
| Material | PC/ABS Polyblend 65FS | |
| Temperatura ambiente: Funcionamiento Almacenamiento | -5 to +40 °C -30 to +80 °C | |
| Humedad ambiente | Máximo 90 % de humedad relativa (sin condensación) | |
| Nivel de protección de entrada | IP30 | |
| Tamaño: H x W x D | 169 x 264 x 56 mm | |
| Peso | 1400 g | |
| Color | Gris claro (NCS S 1500-N) | |

19. CERTIFICACIONES

| Directiva aplicable / Certificaciones | Normas aplicables | Organismo notificado |
|---------------------------------------|--|----------------------|
| EMC | EN 55032 Clase B (emisión) EN 55032 Clase A al montarse en 5055 (emisión) 1) EN50130-4 (inmunidad) | Autodeclaración |
| RoHS | EN IEC 63000 | Autodeclaración |

1) El funcionamiento de este equipo de clase A en un entorno residencial podría causar interferencias de radio.

NOMBRE DE DOCUMENTO: DESCRIPCIÓN TÉCNICA 5054
NÚMERO DE DOCUMENTO: MEW03000 ES
FECHA DE EMISIÓN: 17-06-2024
REV: 1
FECHA DE REVISIÓN: 09-10-2024

Panasonic Fire & Security Europe AB

Jungmansgatan 12
SE-211 11 Malmö
Suecia
Tel: +46 (0)40 697 70 00

Delegación en España

Barajas Park, San Severo 20
28042 Madrid
Tel: +34 913 293 875